



Guia de Configuração do Sistema do ThinkSystem SR685a V3



Tipo de máquina: 7DHC

Nota

Antes de usar estas informações e o produto suportado por elas, leia e compreenda as informações e instruções de segurança, que estão disponíveis em:

https://pubs.lenovo.com/safety_documentation/

Além disso, certifique-se de estar familiarizado com os termos e condições da garantia Lenovo para o seu servidor, que estão disponíveis em:

<http://datacentersupport.lenovo.com/warrantylookup>

Terceira edição (Agosto de 2024)

© Copyright Lenovo 2024.

AVISO DE DIREITOS LIMITADOS E RESTRITOS: se dados ou software forem fornecidos de acordo com um contrato de GSA (Administração de Serviços Geral), o uso, a reprodução ou a divulgação estarão sujeitos às restrições definidas no Contrato N° GS-35F-05925.

Conteúdo

Conteúdo	i	Conteúdo do pacote do servidor	41
Segurançaiii	Identificar o servidor e acessar o Lenovo XClarity Controller	41
Lista de verificação de inspeção segurança	iv	Lista de verificação da configuração do servidor	44
Capítulo 1. Introdução	1	Capítulo 5. Configuração do sistema	47
Recursos	1	Configurar a conexão de rede para o Lenovo XClarity Controller	47
Dicas técnicas	2	Configurar a porta USB para conexão do Lenovo XClarity Controller	48
Consultoria de segurança	3	Atualizar o firmware	49
Especificações	3	Configurar o firmware	53
Especificações técnicas	3	Configuração do módulo de memória	54
Especificações mecânicas	6	Habilitar o Software Guard Extensions (SGX)	54
Especificações ambientais	7	Configuração do RAID	55
Opções de gerenciamento	8	Implantar o sistema operacional	55
Capítulo 2. Componentes do servidor	13	Fazer backup da configuração do servidor	56
Vista frontal	13	Apêndice A. Obtendo ajuda e assistência técnica	57
Vista traseira	15	문의하기 전에	57
Vista superior	18	Coletando dados de serviço	58
Módulo de E/S frontal	19	Entrando em contato com o Suporte	59
Layout do conjunto de placa-mãe	20	Apêndice B. Documentos e suportes	61
Conectores do conjunto de placa-mãe	21	Download de documentos	61
Comutadores do conjunto de placa-mãe	22	Sites de suporte	61
Exibição de LEDs e diagnósticos do sistema	24	Apêndice C. Avisos	63
Solução de problemas pelos LEDs do sistema e exibição de diagnósticos	24	Marcas Registradas	64
LEDs da unidade	25	Notas Importantes	64
LEDs da fonte de alimentação	25	Avisos de Emissão Eletrônica	64
LEDs da parte traseira do sistema	26	Declaração RoHS BSMI da região de Taiwan	65
LEDs da porta de gerenciamento do sistema XCC	27	Informações de contato da região de Taiwan para importação e exportação	65
Painel de diagnóstico integrado	28		
Capítulo 3. Lista de peças	35		
Cabos de alimentação	38		
Capítulo 4. Retirada da caixa e configuração	41		

Segurança

Before installing this product, read the Safety Information.

قبل تركيب هذا المنتج، يجب قراءة الملاحظات الأمنية

Antes de instalar este produto, leia as Informações de Segurança.

在安装本产品之前，请仔细阅读 Safety Information（安全信息）。

安裝本產品之前，請先閱讀「安全資訊」。

Prije instalacije ovog produkta obavezno pročitajte Sigurnosne Upute.

Před instalací tohoto produktu si přečtěte příručku bezpečnostních instrukcí.

Læs sikkerhedsforskrifterne, før du installerer dette produkt.

Lees voordat u dit product installeert eerst de veiligheidsvoorschriften.

Ennen kuin asennat tämän tuotteen, lue turvaohjeet kohdasta Safety Information.

Avant d'installer ce produit, lisez les consignes de sécurité.

Vor der Installation dieses Produkts die Sicherheitshinweise lesen.

Πριν εγκαταστήσετε το προϊόν αυτό, διαβάστε τις πληροφορίες ασφάλειας (safety information).

לפני שתתקינו מוצר זה, קראו את הוראות הבטיחות.

A termék telepítése előtt olvassa el a Biztonsági előírásokat!

Prima di installare questo prodotto, leggere le Informazioni sulla Sicurezza.

製品の設置の前に、安全情報をお読みください。

본 제품을 설치하기 전에 안전 정보를 읽으십시오.

Пред да се инсталира овој продукт, прочитајте информацијата за безбедност.

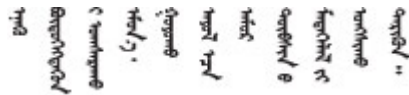

Les sikkerhetsinformasjonen (Safety Information) før du installerer dette produktet.

Przed zainstalowaniem tego produktu, należy zapoznać się z książką "Informacje dotyczące bezpieczeństwa" (Safety Information).

Antes de instalar este produto, leia as Informações sobre Segurança.

Перед установкой продукта прочтите инструкции по технике безопасности.

Pred inštaláciou tohto zariadenia si pečítajte Bezpečnostné predpisy.

Pred namestitvijo tega proizvoda preberite Varnostne informacije.

Antes de instalar este producto, lea la información de seguridad.

Läs säkerhetsinformationen innan du installerar den här produkten.

ཐོན་ཇུས་འདི་བདེ་སྤྱོད་མ་བྱས་གོང་། སྐྱར་གྱི་ཡིད་གཟབ་
བྱ་འདྲ་མིན་ཡོད་པའི་འོད་སྟེར་བལྟ་དགོས།

Bu ürünü kurmadan önce güvenlik bilgilerini okuyun.

مەزكۇر مەھسۇلاتنى ئورنىتىشتىن بۇرۇن بىخەتەرلىك ئۇچۇرلىرىنى ئوقۇپ چىقىڭ.

Youq mwngz yungh canjbinj neix gaxgonq, itdingh aeu doeg aen
canjbinj soengq cungj vahgangj ancien siusik.

Lista de verificação de inspeção segurança

Use as informações desta seção para identificar condições potencialmente inseguras com o servidor. Durante o projeto e a montagem de cada máquina, itens de segurança obrigatórios foram instalados para proteger usuários e técnicos de serviço contra lesões.

Nota: O produto não é adequado para uso em espaços de trabalho de exibição, de acordo com o §2 dos Regulamentos de espaços de trabalho.

Nota: A configuração do servidor é feita apenas na sala do servidor.

CUIDADO:

Este equipamento deve ser reparado por funcionários treinados, conforme definido pelos documentos IEC 62368-1, os padrões para segurança de equipamentos eletrônicos nas áreas de áudio/vídeo, tecnologia da informação e tecnologia de comunicações. A Lenovo assume que você esteja qualificado na manutenção de equipamentos e treinado para reconhecer níveis de energia perigosos em produtos. O equipamento deve ser instalado em um local de acesso restrito, e o acesso ao equipamento é controlado pela autoridade responsável pelo local.

Importante: O aterramento elétrico do servidor é necessário para a segurança do operador e o funcionamento correto do sistema. O aterramento adequado da tomada elétrica pode ser verificado por um eletricista certificado.

Use a lista de verificação a seguir para verificar se não há nenhuma condição potencialmente insegura:

1. Certifique-se de que a energia esteja desligada e de que o cabo de energia esteja desconectado.
2. Verifique o cabo de alimentação.
 - Certifique-se de que o conector de aterramento de terceiro esteja em boas condições. Use um medidor para medir a continuidade de aterramento com fio neutro de 0,1 ohm ou menos entre o pino terra externo e o aterramento do quadro.
 - Verifique se o cabo de alimentação é do tipo correto.

Para exibir os cabos de alimentação que estão disponíveis para o servidor:

- a. Acesse:
<http://dcsc.lenovo.com/#/>
 - b. Clique em **Preconfigured Model (Modelo pré-configurado)** ou **Configure to order (Configurar para encomendar)**.
 - c. Insira o tipo e modelo de máquina para que o servidor exiba a página do configurador.
 - d. Clique em **Power (Energia)** → **Power Cables (Cabos de energia)** para ver todos os cabos.
- Certifique-se de que o isolamento não esteja gasto.
3. Verifique quaisquer alterações óbvias não Lenovo. Use o bom senso quanto à segurança de quaisquer alterações que não sejam da Lenovo.
 4. Verifique se existem condições óbvias de falta de segurança dentro do servidor, como danos por limalhas de metal, contaminação, água ou outro líquido ou sinais de fogo ou fumaça.
 5. Verifique a existência cabos gastos ou comprimidos.
 6. Certifique-se de que os prendedores da tampa da fonte de alimentação (parafusos ou rebites) não tenham sido removidos ou adulterados.
 7. O projeto do sistema de distribuição elétrica deve levar em consideração a corrente total de fuga de aterramento de todas as fontes de alimentação no servidor.

CUIDADO:



Corrente de toque alto. Conecte à terra antes de conectar ao fornecimento.

8. Use as PDUs (unidades de distribuição de energia) com pluggable equipment type B para distribuir energia elétrica para servidores.

Capítulo 1. Introdução

O servidor ThinkSystem SR685a V3 (Tipo 7DHC) é um servidor 8U poderoso que conta com dois processadores AMD EPYC 9004 e oito GPUs de alto desempenho. Este servidor refrigerado a ar é o servidor de IA generativa definitivo, com comunicações de GPU para GPU avançadas e conectividade PCIe 5.0 de alta velocidade entre GPUs, processadores e rede. Cargas de trabalho de IA, incluindo modelagem, treinamento, simulação, renderização, tecnologia financeira e pesquisa científica.

Figura 1. ThinkSystem SR685a V3



Recursos

Desempenho, facilidade de utilização, confiabilidade e recursos de expansão foram considerações essenciais no projeto do servidor. Esses recursos de projeto permitem a personalização do hardware do sistema para atender às suas necessidades atuais e proporcionam recursos flexíveis de expansão para o futuro.

O servidor implementa os seguintes recursos e tecnologias:

- **Features on Demand**

Se um recurso Features on Demand estiver integrado no servidor ou em um dispositivo opcional que esteja instalado no servidor, será possível comprar uma chave de ativação para ativar o recurso. Para obter informações sobre o Features on Demand, consulte:

<https://fod.lenovo.com/lkms>

- **Lenovo XClarity Controller (XCC)**

O Lenovo XClarity Controller é o controlador de gerenciamento comum para o hardware do servidor Lenovo ThinkSystem. O Lenovo XClarity Controller consolida diversas funções de gerenciamento em um único chip na placa-mãe (conjunto de placa-mãe) do servidor. Alguns dos recursos que são exclusivos do Lenovo XClarity Controller são melhor desempenho, vídeo remoto de resolução mais alta e opções expandidas de segurança.

O servidor oferece suporte ao Lenovo XClarity Controller 2 (XCC2). Para obter informações adicionais sobre o Lenovo XClarity Controller 2 (XCC2), consulte <https://pubs.lenovo.com/lxcc-overview/>.

- **Firmware do servidor compatível com UEFI**

O firmware Lenovo ThinkSystem é compatível com Unified Extensible Firmware Interface (UEFI). O UEFI substitui o BIOS e define uma interface padrão entre o sistema operacional, o firmware de plataforma e dispositivos externos.

Os servidores Lenovo ThinkSystem são capazes de inicializar sistemas operacionais compatíveis com UEFI, sistemas operacionais baseados em BIOS e adaptadores baseados em BIOS, bem como adaptadores compatíveis com UEFI.

Nota: O servidor não é compatível com DOS (Disk Operating System).

- **Grande capacidade de memória do sistema**

O servidor oferece suporte a DIMMs registrados (RDIMMs). Para obter mais informações sobre tipos específicos e a quantidade máxima de memória, consulte ["Especificações técnicas" na página 3](#).

- **Capacidade de armazenamento de dados grande e recurso de hot-swap**

Com o recurso hot swap é possível incluir, remover ou substituir unidades de disco rígido sem desligar o servidor.

A capacidade de armazenamento é diferente dependendo do modelo de servidor. Consulte ["Especificações técnicas" na página 3](#) para obter mais informações.

- **Sistema de diagnósticos Lightpath**

O diagnóstico de Lightpath fornece LEDs para ajudar no diagnóstico de problemas. Para obter mais informações sobre o diagnóstico de Lightpath, consulte ["Solução de problemas pelos LEDs do sistema e exibição de diagnósticos" na página 24](#).

- **Acesso remoto ao website de Informações de Serviço Lenovo**

O servidor fornece um código de QR na etiqueta de serviço do sistema, que está na cobertura do servidor, que você pode varrer usando um leitor de código QR e scanner com um dispositivo remoto para obter acesso rápido ao website Serviço de Informações Lenovo. O website Informações de Serviço Lenovo fornece informações adicionais sobre instalação de peças, vídeos de substituição e códigos de erro para suporte ao servidor.

- **Active Energy Manager**

O Lenovo XClarity Energy Manager é uma solução para gerenciamento de energia e temperatura de data centers. Você pode monitorar e gerenciar o consumo de energia e a temperatura de servidores Converged, NeXtScale, System x e ThinkServer e melhorar a eficiência de energia usando o Lenovo XClarity Energy Manager.

- **Conexão de rede redundante**

O Lenovo XClarity Controller fornece o recurso de failover para uma conexão Ethernet redundante com o aplicativo aplicável instalado. Se ocorrer um problema com a conexão Ethernet primária, todo o tráfego Ethernet associado à conexão primária será automaticamente alternado para a conexão Ethernet redundante opcional. Se os drivers de dispositivo adequados estiverem instalados, essa comutação ocorrerá sem a perda de dados e sem a intervenção do usuário.

- **Resfriamento redundante**

O resfriamento redundante pelos ventiladores no servidor permite operação contínua se um dos ventiladores falhar.

Dicas técnicas

A Lenovo atualiza de forma contínua o website de suporte com dicas e técnicas mais recentes que podem ser usadas para resolver problemas no servidor. Estas Dicas Técnicas (também chamadas de dicas de RETAIN ou boletins de serviço) fornecem procedimentos para solucionar problemas relacionados ao funcionamento do servidor.

Para localizar as Dicas Técnicas disponíveis para seu servidor:

1. Acesse <http://datacentersupport.lenovo.com> e navegue até a página de suporte do seu servidor.
2. Clique em **How To's (Instruções)** no painel de navegação.
3. Clique em **Article Type (Tipo de artigo) → Solution (Solução)** no menu suspenso.

Siga as instruções na tela para escolher a categoria para o problema com que você está lidando.

Consultoria de segurança

A Lenovo tem o compromisso de desenvolver produtos e serviços que atendam aos mais altos padrões de segurança para proteger nossos clientes e seus dados. Quando possíveis vulnerabilidades são relatadas, é responsabilidade da Equipe de Resposta a Incidentes de Segurança de Produtos Lenovo (PSIRT) investigar e fornecer informações a nossos clientes para que eles possam colocar em prática planos de mitigação enquanto trabalhamos para fornecer soluções.

A lista de orientações atual está disponível no seguinte site:

https://datacentersupport.lenovo.com/product_security/home

Especificações

Resumo dos recursos e das especificações do servidor. Dependendo do modelo, alguns recursos podem não estar disponíveis ou algumas especificações podem não se aplicar.

Consulte a tabela abaixo para ver as categorias de especificações e o conteúdo de cada categoria.

Categoria de especificação	Especificações técnicas	Especificações mecânicas	Especificações ambientais
Índice	<ul style="list-style-type: none">• Processador• Memória• Unidade M.2• Expansão de armazenamento• Slots de expansão• Unidade de processamento de gráficos (GPU)• Funções integradas e conectores de E/S• Rede• Botão traseiro• Ventilador do sistema• Entrada Elétrica• Configuração mínima para depuração• Sistemas operacionais	<ul style="list-style-type: none">• Dimensão• Peso	<ul style="list-style-type: none">• Ambiental

Especificações técnicas

Resumo das especificações técnicas do servidor. Dependendo do modelo, alguns recursos podem não estar disponíveis ou algumas especificações podem não se aplicar.

Processador

- Dois processadores AMD EPYC™ série 9004
- Escalável até 64 núcleos por soquete, 128 núcleos no total
- Projetado para o soquete LGA 6096 (SP5)
- Dá suporte à frequência DDR5 de 4.800 MHz
- É compatível com três links x16 xGMI até 32 GT/s
- É compatível com TDP até 400 W

Para obter uma lista de processadores com suporte, consulte: <https://serverproven.lenovo.com>.

Memória

Consulte "Regras e ordem de instalação de módulos de memória" no *Guia do Usuário* ou no *Guia de Manutenção de Hardware* para obter informações detalhadas sobre configuração e instalação da memória.

- Tipo de módulo de memória:
 - TruDDR5 4.800 MHz RDIMM: 64 GB (2Rx4) e 96 GB (2Rx4)
- Capacidade
 - Mínimo: 1,5 TB
 - Máximo: 2,3 TB
- Slots: 12 slots DIMM por processador, 24 slots DIMM no total

Para obter uma lista de módulos de memória com suporte, consulte <https://serverproven.lenovo.com>.

Unidade M.2

O servidor oferece suporte à seguinte capacidade de unidade M.2:

- 960 GB
- 1,92 TB

Os seguintes fatores de forma são suportados:

- 42 mm (2242)
- 60 mm (2260)
- 80 mm (2280)
- 110 mm (22110)

Para obter uma lista das unidades M.2 compatíveis, consulte: <https://serverproven.lenovo.com>.

Expansão de armazenamento

- Até dezesseis unidades NVMe hot-swap de 2,5 polegadas
- Até duas unidades M.2 (suporte a RAID)

Para obter uma lista de unidades aceitas, consulte: <https://serverproven.lenovo.com>.

Slots de expansão

- Oito slots PCIe frontais
- Um dos seguintes é suportado na parte traseira:
 - Dois slots PCIe traseiros
 - Um slot PCIe e um slot OCP

Para obter mais informações, consulte a "[Vista frontal](#)" na página 13 e a "[Vista traseira](#)" na página 15.

Unidade de processamento de gráficos (GPU)

O servidor oferece suporte a uma das seguintes configurações:

- Oito GPUs AMD MI300X 750W OAM com 192 GB de memória HBM3
- Oito GPUs NVIDIA H100 700W SXM5 com memória HBM3 de 80 GB
- Oito GPUs NVIDIA H200 700W SXM5 com memória HBM3 de 141 GB

Funções integradas e conectores de E/S

- Lenovo XClarity Controller (XCC), que fornece funções de controle de processador de serviços e monitoramento, controlador de vídeo e recursos de teclado, vídeo, mouse e unidade remotos.
 - O servidor oferece suporte ao Lenovo XClarity Controller 2 (XCC2). Para obter informações adicionais sobre o Lenovo XClarity Controller 2 (XCC2), consulte <https://pubs.lenovo.com/lxcc-overview/>.
- Conectores frontais:
 - Um conector USB 3.1 Gen 1 (5 Gbps)
 - Um conector USB 2.0 com função de gerenciamento do sistema XCC
 - Um conector VGA
 - Painel de diagnóstico integrado
 - Botão liga/desliga e LED de energia (verde)
 - LED de atividade de rede (verde)
 - Botão/LED de ID do sistema (azul)
 - LED de erro do sistema (amarelo)
- Conectores traseiros:
 - Uma Porta de gerenciamento de sistemas XCC (10/100/1.000 Mbps RJ-45) na parte traseira para conectar-se a uma rede de gerenciamento de sistemas. Esse conector RJ-45 é dedicado às funções do Lenovo XClarity Controller e é executado à velocidade de 10/100/1.000 Mbps.
 - Um conector VGA
 - Três conectores USB 3.1 Gen 1 (5 Gbps)
 - Um grupo de dois ou quatro conectores Ethernet no módulo OCP 3.0 (opcional)

Nota: A resolução máxima de vídeo é 1.920 x 1.200 a 60 Hz.

Rede

Um módulo OCP, que fornece dois ou quatro conectores Ethernet para suporte à rede

Botão traseiro

Botão NMI

Ventilador do sistema

15 ventiladores de dois rotores de 80 mm x 80 mm x 56 mm

Entrada Elétrica

Oito fontes de alimentação fornecem suporte para redundância N+N.

- 2.600-Watt Titanium, energia de entrada 200-240 VCA

Importante: As fontes de alimentação e as fontes de alimentação redundante no servidor devem ter a mesma classificação de energia, voltagem ou nível.

Configuração mínima para depuração

- Dois processadores
- Vinte e quatro módulos de memória
- Oito fontes de alimentação
- Uma unidade M.2 ou uma unidade de 2,5 polegadas (se o SO for necessário por depuração)
- Quinze ventiladores do sistema
- Um módulo OCP com cabo necessário (se a rede for necessária)

Sistemas operacionais

Sistemas operacionais suportados e certificados:

- Canonical Ubuntu
- Red Hat Enterprise Linux

Referências:

- Lista completa de sistemas operacionais disponíveis: <https://lenovopress.lenovo.com/osig>.
- Instruções de implantação do SO, consulte "Implantar o sistema operacional" na página 55.

Especificações mecânicas

Resumo das especificações mecânicas do servidor. Dependendo do modelo, alguns recursos podem não estar disponíveis ou algumas especificações podem não se aplicar.

Dimensão

- Chassi:
 - Altura: 351 mm (13,82 polegadas)
 - Largura (com flange EIA): 483 mm (19,02 polegadas)
 - Profundidade (com fontes de alimentação): 924,2 mm (36,39 polegadas)
- Alternador de cálculo 2U (sem alavancas de liberação):
 - Altura: 85,7 mm (3,37 polegadas)
 - Largura: 438 mm (17,24 polegadas)
 - Profundidade: 585,8 mm (23,06 polegadas)
- Alternador de GPU 8U (sem alavancas de liberação):
 - Altura: 344,4 mm (13,56 polegadas)
 - Largura: 440 mm (17,32 polegadas)
 - Profundidade: 847 mm (33,35 polegadas)

Peso

- Chassi (vazio): 19,4 kg (43 lb)
- Alternador de cálculo 2U: pesa aproximadamente 11,8 kg (26 lb), dependendo da configuração
- Alternador de GPU 8U:
 - aproximadamente 73,2 kg (162 lb) com complexo de GPU H100/H200, dependendo da configuração
 - aproximadamente 78,2 kg (172 lb) com complexo de GPU MI300X, dependendo da configuração
- Total do servidor:
 - aproximadamente 104,4 kg (230 lb) com complexo de GPU H100/H200, dependendo da configuração
 - aproximadamente 109,4 kg (241 lb) com complexo de GPU MI300X, dependendo da configuração

Especificações ambientais

Resumo das especificações ambientais do servidor. Dependendo do modelo, alguns recursos podem não estar disponíveis ou algumas especificações podem não se aplicar.

Ambiente

Dependendo das configurações de hardware, o ThinkSystem SR685a V3 está em conformidade com as especificações da Classe A2 da ASHRAE com determinadas restrições térmicas. O desempenho do sistema poderá ser afetado quando a temperatura operacional estiver fora das condições permitidas.

- Temperatura do ar:
 - Em operação
 - ASHRAE Classe A2: 10 °C a 35 °C (50 °F a 95 °F); a temperatura ambiente máxima diminui em 1 °C para cada aumento de 300 m (984 pés) de altitude acima de 900 m (2.953 pés).
 - Servidor desligado: 5 °C a 45 °C (41 °F a 113 °F)
 - Remessa/armazenamento: -20 °C a 60 °C (-4 °F a 140 °F)
- Altitude máxima: 3.050 m (10.000 pés)
- Umidade relativa (sem condensação):
 - Operando
 - ASHRAE Classe A2: 8% a 80%, ponto máximo de orvalho: 21 °C (70 °F)
 - Remessa/armazenamento: 8% a 90%
- Contaminação por partículas

Atenção: Partículas transportadas pelo ar e gases reativos que agem sozinhos ou em combinação com outros fatores ambientais como umidade ou temperatura podem apresentar um risco ao servidor. Para obter informações sobre os limites para substâncias particuladas e gases, consulte "[Contaminação por partículas](#)" na página 7.

Nota: O servidor foi projetado para um ambiente de data center padrão e é recomendado para ser colocado em data centers industriais.

Contaminação por partículas

Atenção: partículas do ar (incluindo flocos ou partículas de metal) e gases reativos agindo sozinhos ou em combinação com outros fatores ambientais, como umidade ou temperatura, podem impor risco ao dispositivo descrito neste documento.

Os riscos que são causados pela presença de níveis excessivos de substâncias particuladas ou as concentrações de gases nocivos incluem danos que podem causar o mau funcionamento ou a parada completa do dispositivo. Essa especificação define limites para substâncias particuladas e gases que são destinados a evitar tais danos. Os limites não devem ser vistos ou usados como definitivos, porque inúmeros outros fatores, como temperatura ou umidade do ar, podem influenciar o impacto de substâncias particuladas ou a transferência de contaminantes corrosivos e gasosos do ambiente. Na ausência de limites específicos definidos neste documento, adote práticas que mantenham os níveis de gás e substâncias particuladas consistentes com a proteção da saúde e segurança das pessoas. Se a Lenovo determinar que os níveis de substâncias particuladas ou gases em seu ambiente causaram dano ao dispositivo, a Lenovo

pode condicionar a provisão de reparo ou substituição de dispositivos ou peças à implementação de medidas reparatórias apropriadas para mitigar essa contaminação ambiental. A implementação dessas medidas reparatórias é de responsabilidade do cliente.

Tabela 1. Limites para substâncias particuladas e gases

Contaminação	Limites
Gases reativos	<p>Nível de gravidade G1 de acordo com ANSI/ISA 71.04-1985¹:</p> <ul style="list-style-type: none"> • O nível de reatividade do cobre deve ser inferior a 200 Angstroms por mês ($\text{\AA}/\text{mês} \approx 0,0035 \mu\text{g}/\text{cm}^2$ horas de ganho de peso).² • O nível de reatividade da prata deve ser inferior a 200 Angstroms por mês ($\text{\AA}/\text{mês} \approx 0,0035 \mu\text{g}/\text{cm}^2$ horas de ganho de peso).³ • O monitoramento reativo da corrosividade gasosa deve ser realizado aproximadamente 5 cm (2 pol.) na frente do rack no lado da entrada de ar a 1/4 e 3/4 de altura do chão ou onde a velocidade do ar for muito maior.
Partículas transportadas pelo ar	<p>Os data centers devem atender ao nível de limpeza da ISO 14644-1 classe 8.</p> <p>Para data centers sem economia de ar, a limpeza de acordo com a ISO 14644-1 classe 8 pode ser atendida escolhendo um dos seguintes métodos de filtragem:</p> <ul style="list-style-type: none"> • O ar do ambiente pode ser filtrado continuamente com filtros MERV 8. • O ar que entra em um data center pode ser filtrado com filtros MERV 11 ou, preferencialmente, MERV 13. <p>Para data centers com economia de ar, a opção de filtros para obter limpeza ISO classe 8 depende das condições específicas presentes nesse data center.</p> <ul style="list-style-type: none"> • A umidade relativa deliquescente da contaminação por substância particulada deve ser superior a 60% RH.⁴ • Os data centers devem estar isentas de pó de zinco.⁵

¹ ANSI/ISA-71.04-1985. *Condições ambientais para medição de processo e sistemas de controle: substâncias aéreas contaminantes*. Instrument Society of America, Research Triangle Park, Carolina do Norte, EUA.

² A derivação da equivalência entre a taxa de crescimento da corrosão de cobre na espessura do produto de corrosão em $\text{\AA}/\text{mês}$ e a taxa de aumento de peso assume que Cu_2S e Cu_2O cresçam em proporções iguais.

³ A derivação da equivalência entre a taxa de crescimento da corrosão de prata na espessura do produto de corrosão em $\text{\AA}/\text{mês}$ e a taxa de aumento de peso assume que Ag_2S é o único produto de corrosão.

⁴ A umidade relativa deliquescente da contaminação por partículas é a umidade relativa na qual a poeira absorve água suficiente para ficar úmida e promover a condução iônica.

⁵ Os detritos de superfície são coletados aleatoriamente de 10 áreas do data center em um disco de 1,5 cm de diâmetro de fita condutora elétrica adesiva em uma haste de metal. Se o exame da fita adesiva em um microscópio eletrônico de varredura não revelar nenhum pó de zinco, o data center será considerado isento de pó de zinco.

Opções de gerenciamento

O portfólio XClarity e outras opções de gerenciamento de sistemas descritas nesta seção estão disponíveis para ajudar você a gerenciar os servidores de forma mais conveniente e eficiente.

Visão Geral

Opções	Descrição
Lenovo XClarity Controller	<p>Baseboard Management Controller (BMC)</p> <p>Consolida a funcionalidade do processador de serviço, Super E/S, controladora de vídeo e recursos de presença remota em um único chip na placa-mãe do servidor (conjunto de placa-mãe).</p> <p>Interface</p> <ul style="list-style-type: none">• Aplicativo CLI• Interface GUI da Web• Aplicativo móvel• API do Redfish <p>Uso e downloads</p> <p>https://pubs.lenovo.com/lxcc-overview/</p>
Lenovo XCC Logger Utility	<p>Aplicativo que relata os eventos do XCC ao log do sistema do SO local.</p> <p>Interface</p> <ul style="list-style-type: none">• Aplicativo CLI <p>Uso e downloads</p> <ul style="list-style-type: none">• https://pubs.lenovo.com/lxcc-logger-linux/• https://pubs.lenovo.com/lxcc-logger-windows/
Lenovo XClarity Administrator	<p>Interface centralizada para gerenciamento de vários servidores.</p> <p>Interface</p> <ul style="list-style-type: none">• Interface GUI da Web• Aplicativo móvel• API REST <p>Uso e downloads</p> <p>https://pubs.lenovo.com/lxca/</p>
Conjunto de ferramentas do Lenovo XClarity Essentials	<p>Conjunto de ferramentas portátil e leve para configuração do servidor, coleta de dados e atualizações de firmware. Adequado tanto para contextos de gerenciamento de servidor único ou de vários servidores.</p> <p>Interface</p> <ul style="list-style-type: none">• OneCLI: aplicativo CLI• Bootable Media Creator: aplicativo CLI, aplicativo GUI• UpdateXpress: aplicativo GUI <p>Uso e downloads</p> <p>https://pubs.lenovo.com/lxce-overview/</p>

Opções	Descrição
Lenovo XClarity Provisioning Manager	<p>Ferramenta de GUI baseada em UEFI em um único servidor que pode simplificar tarefas de gerenciamento.</p> <p>Interface</p> <ul style="list-style-type: none"> • Interface da Web (acesso remoto ao BMC) • Aplicativo GUI <p>Uso e downloads</p> <p>https://pubs.lenovo.com/lxpm-overview/</p> <p>Importante: A versão compatível do Lenovo XClarity Provisioning Manager (LXPM) varia de acordo com o produto. Todas as versões do Lenovo XClarity Provisioning Manager são chamadas de Lenovo XClarity Provisioning Manager e LXPM neste documento, a menos que seja especificado o contrário. Para ver a versão LXPM compatível com o seu servidor, acesse https://pubs.lenovo.com/lxpm-overview/.</p>
Lenovo XClarity Integrator	<p>Série de aplicativos que integram as funcionalidades de gerenciamento e monitoramento dos servidores físicos Lenovo com o software usado em uma determinada infraestrutura de implantação, como VMware vCenter, Microsoft Admin Center ou Microsoft System Center ao fornecer resiliência de carga de trabalho adicional.</p> <p>Interface</p> <ul style="list-style-type: none"> • Aplicativo GUI <p>Uso e downloads</p> <p>https://pubs.lenovo.com/lxci-overview/</p>
Lenovo XClarity Energy Manager	<p>Aplicativo que pode gerenciar e monitorar a potência e a temperatura do servidor.</p> <p>Interface</p> <ul style="list-style-type: none"> • Interface gráfica do usuário da Web <p>Uso e downloads</p> <p>https://datacentersupport.lenovo.com/solutions/Invo-lxem</p>
Lenovo Capacity Planner	<p>Aplicativo que oferece suporte ao planejamento de consumo de energia para um servidor ou rack.</p> <p>Interface</p> <ul style="list-style-type: none"> • Interface gráfica do usuário da Web <p>Uso e downloads</p> <p>https://datacentersupport.lenovo.com/solutions/Invo-lcp</p>

Funções

Opções		Funções							
		Gerenciamento de vários sistemas	Implantação do SO	Configuração do sistema	Atualizações de firmware ¹	Monitoração de eventos/alertas	Inventário/logs	Gerenciamento de energia	Planejamento de energia
Lenovo XClarity Controller				√	√ ²	√	√ ⁴		
Lenovo XCC Logger Utility						√			
Lenovo XClarity Administrator		√	√	√	√ ²	√	√ ⁴		
Conjunto de ferramentas do Lenovo XClarity Essentials	OneCLI	√		√	√ ²	√	√		
	Bootable Media Creator			√	√ ²		√ ⁴		
	UpdateXpress			√	√ ²				
Lenovo XClarity Provisioning Manager			√	√	√ ³		√ ⁵		
Lenovo XClarity Integrator		√	√ ⁶	√	√	√	√	√ ⁷	
Lenovo XClarity Energy Manager		√				√		√	
Lenovo Capacity Planner									√ ⁸

Notas:

1. A maioria dos opcionais pode ser atualizada com o Lenovo Tools. Entretanto, alguns deles, como o firmware da GPU ou o firmware Omni-Path, exigem o uso de ferramentas do fornecedor.
2. As configurações de UEFI do servidor da opção de ROM devem ser definidas como **Automático** ou **UEFI** para atualizar o firmware usando Lenovo XClarity Administrator, Lenovo XClarity Essentials ou Lenovo XClarity Controller.
3. As atualizações de firmware estão limitadas apenas a atualizações do Lenovo XClarity Provisioning Manager, Lenovo XClarity Controller e do UEFI. Atualizações de firmware para dispositivos opcionais, como adaptadores, não são suportadas.
4. As configurações UEFI do servidor para o ROM da opção devem ser definidas como **Automático** ou **UEFI** para obter informações detalhadas da placa do adaptador, como o nome do modelo e os níveis de firmware, a serem exibidos no Lenovo XClarity Administrator, Lenovo XClarity Controller ou no Lenovo XClarity Essentials.
5. Inventário limitado.
6. A verificação de implantação Lenovo XClarity Integrator do System Center Configuration Manager (SCCM) é compatível com a implantação de sistemas operacionais Windows.
7. A função de gerenciamento de energia é compatível apenas com o Lenovo XClarity Integrator para VMware vCenter.

8. É altamente recomendável que você verifique os dados de resumo de energia para o seu servidor usando Lenovo Capacity Planner antes de comprar quaisquer novas peças.

Capítulo 2. Componentes do servidor

Esta seção contém informações sobre cada um dos componentes associados ao servidor.

Vista frontal

Esta seção contém informações sobre a vista frontal.

Nota: A ilustração nesta seção mostra a localização de determinadas peças. Algumas peças podem não ser compatíveis ao mesmo tempo em determinadas configurações.



Figura 2. Vista frontal

Tabela 2. Componentes na vista frontal

1 Ventiladores frontais	2 Pannel de diagnóstico integrado
3 Compartimentos de unidade de 2,5" (compartimentos de 0 a 15)	4 Alternador do comutador PCIe (Slot PCIe 1-8)
5 LED de status da unidade (amarelo)	6 LED de atividade da unidade (verde)
7 Módulo de E/S frontal	

1 Ventiladores frontais

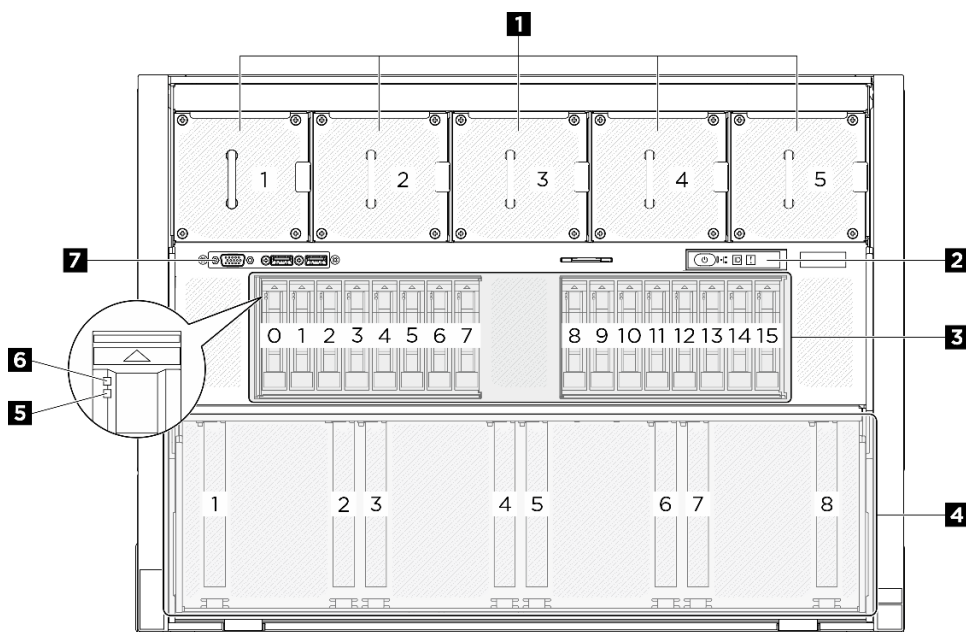
Instale os ventiladores frontais neste espaço. Consulte "Instalar um ventilador hot-swap (frontal e traseiro)" no *Guia do Usuário* ou no *Guia de manutenção de hardware* para obter mais informações.

2 Painel de diagnóstico integrado



Figura 3. LEDs do painel de diagnóstico integrado

Tabela 3. LEDs do painel de diagnóstico integrado

1 Botão de energia com LED de status de energia (verde)	2 LED de atividade de rede (verde)
3 Botão de ID do sistema com LED de ID do sistema (azul)	4 LED de erro de sistema (amarelo)

1 Botão de energia com LED de status de energia (verde)

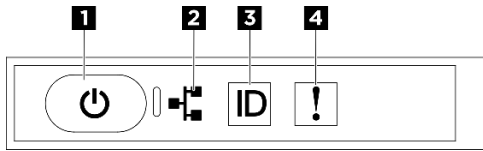
Você pode pressionar o botão de energia para ligar o servidor após concluir a configuração do servidor. Você também pode segurar o botão de energia por vários segundos para desligar o servidor se não for possível desligá-lo do sistema operacional. Os estados do LED de energia são os seguintes:

Status	Cor	Descrição
Apagado	Nenhum (a)	Nenhuma fonte de alimentação está corretamente instalada ou o LED propriamente dito falhou.
Piscando rápido (quatro vezes por segundo):	Verde	O servidor está desligado e não está pronto para ser ligado. O botão de energia está desabilitado. Isso durará aproximadamente 5 a 10 segundos.
Piscando devagar (uma vez por segundo):	Verde	O servidor está desligado e está pronto para ser ligado. É possível pressionar o botão de energia para ligar o servidor.
Aceso	Verde	O servidor está ligado.

2 LED de atividade de rede (verde)

O LED de atividade da rede ajuda a identificar a conectividade e a atividade da rede.

Status	Cor	Descrição
Aceso	Verde	O servidor está conectado a uma rede.
Piscando	Verde	A rede está conectada e ativa.
Apagado	Nenhum (a)	O servidor está desconectado da rede.

3 Botão de ID do sistema com LED de ID do sistema (azul)

Use esse botão de ID do sistema e o LED azul de ID do sistema para localizar visualmente o servidor. Cada vez que você pressionar o botão de ID do sistema, o estado do LED de ID do sistema é alterado. O LED pode ser alterado para aceso, piscando ou apagado. Também é possível usar o Lenovo XClarity Controller ou um programa de gerenciamento remoto para alterar o estado do LED de ID sistema com o objetivo de ajudar a localizar visualmente o servidor entre outros servidores.

4 LED de erro de sistema (amarelo)

O LED de erro do sistema ajuda a determinar se há erros no sistema.

Status	Cor	Descrição	Ação
Aceso	Amarelo	<p>Um erro foi detectado no servidor. As causas podem incluir um ou mais dos seguintes erros:</p> <ul style="list-style-type: none">• A temperatura do servidor atingiu o limite de temperatura não crítica.• A voltagem do servidor atingiu o limite de voltagem não crítica.• Um ventilador está funcionando em baixa velocidade.• A fonte de alimentação apresenta um erro crítico.• A fonte de alimentação não está conectada na energia.	Verifique a tela LCD ou o log de eventos para determinar a causa exata do erro.
Apagado	Nenhum (a)	O servidor está desligado ou está ligado e funcionando corretamente.	Nenhuma.

Para obter mais informações sobre o painel de diagnóstico integrado, consulte ["Painel de diagnóstico integrado" na página 28](#).

3 Compartimentos de unidade de 2,5" (compartimentos de 0 a 15)

Instale unidades NVMe de 2,5 polegadas nesses compartimentos. Consulte "Instalar uma unidade hot-swap de 2,5"" no *Guia do Usuário* ou no *Guia de manutenção de hardware* para obter mais informações.

4 Alternador do comutador PCIe (slot PCIe 1-8)

Instale adaptadores PCIe no Alternador do comutador PCIe. Esses slots PCIe oferecem suporte à seguinte configuração:

- PCIe Gen5 x16, FH/HL

5 LED de status da unidade (amarelo)

O LED de status da unidade indica o seguinte status:

- O LED está aceso: ocorreu uma falha na unidade.
- O LED está piscando lentamente (uma vez por segundo): a unidade está sendo recompilada.
- O LED está piscando rapidamente (três vezes por segundo): a unidade está sendo identificada.

6 LED de atividade da unidade (verde)

Cada unidade hot-swap é fornecida com um LED de atividade. Quando esse LED está piscando, indica que a unidade está sendo utilizada.

7 Módulo de E/S frontal

Para obter mais informações sobre o módulo de E/S frontal, consulte ["Módulo de E/S frontal" na página 19](#).

Vista traseira

Esta seção contém informações sobre a vista traseira.

Nota: A ilustração nesta seção mostra a localização de determinadas peças. Algumas peças podem não ser compatíveis ao mesmo tempo em determinadas configurações.



Figura 4. Vista traseira

Tabela 4. Componentes na vista traseira

1 Placa riser PCIe 1 (Slot PCIe 9)	2 Placa riser PCIe 2 (Slot PCIe 10)
3 Botão NMI	4 Conector VGA
5 Unidades de fonte de alimentação	6 Ventiladores traseiros
7 Módulo OCP	8 Porta de gerenciamento de sistemas XCC (10/100/1.000 Mbps RJ-45)
9 Conectores USB 3.1 Gen 1 (5 Gbps) (total de três conectores)	

1/2 Placa PCIe 1/2

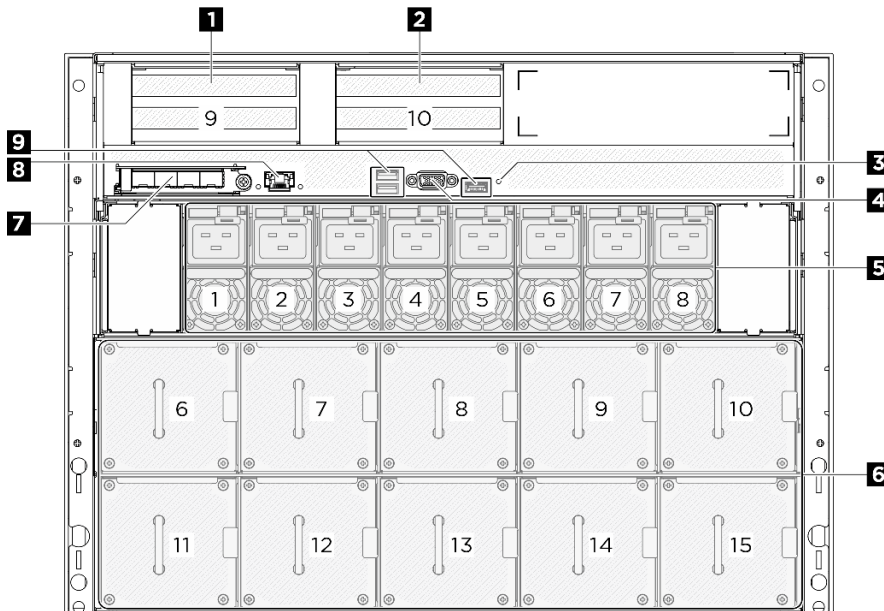
Instale adaptadores PCIe nessas placas riser. Consulte a tabela a seguir para slots PCIe que correspondem às placas riser.

Tabela 5. Placa riser PCIe e slots correspondentes

Placa riser PCIe	Slot PCIe
1 Placa riser PCIe 1	Slot 9: PCIe Gen5 x16, FH/HL
2 Placa riser PCIe 2	Slot 10: PCIe Gen5 x16, FH/HL

3 Botão NMI

Pressione este botão para forçar uma interrupção não mascarável no processador. Pode ser necessário utilizar uma caneta ou a ponta de um clipe de papel para pressionar o botão. Também é possível usá-la para forçar um dump de memória da tela azul. Use este botão somente quando for instruído a fazer isso pelo Suporte Lenovo.

4 Conector VGA

Conecte um monitor nesse conector.

Nota: A resolução máxima de vídeo é 1.920 x 1.200 a 60 Hz.

5 Unidades de fonte de alimentação

Instale unidades de cabos de alimentação nesses compartimentos, conecte-as a cabos de alimentação. Certifique-se de que os cabos de alimentação estejam corretamente conectados. Veja a seguir as fontes de alimentação com suporte neste sistema:

- 2.600-Watt Titanium, energia de entrada 200-240 VCA

Para obter mais informações sobre os LEDs da fonte de alimentação, consulte "[LEDs da fonte de alimentação](#)" na página 25.

6 Ventiladores traseiros

Instale os ventiladores traseiros neste espaço. Consulte "Instalar um ventilador hot-swap (frontal e traseiro)" no *Guia do Usuário* ou no *Guia de manutenção de hardware* para obter mais informações.

7 Módulo OCP 3.0

O sistema pode ser compatível com um módulo OCP de 2 portas ou 4 portas para conexões de rede. A numeração das portas é mostrada nas ilustrações abaixo.



Figura 5. Numeração da porta – módulo OCP de 2 portas



Figura 6. Numeração da porta – módulo OCP 3.0 de 4 portas

8 Porta de gerenciamento de sistemas XCC (10/100/1.000 Mbps RJ-45)

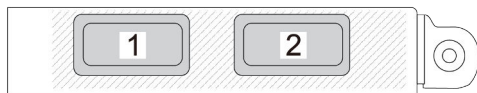
O servidor tem um conector RJ-45 de 10/100/1.000 Mbps dedicado a funções do Lenovo XClarity Controller (XCC). Através da porta de gerenciamento de sistemas, é possível acessar o Lenovo XClarity Controller diretamente conectando o laptop à porta de gerenciamento usando um cabo Ethernet. Certifique-se de modificar as configurações de IP no laptop de modo que ele esteja na mesma rede das configurações padrão do servidor. Uma rede de gerenciamento dedicada fornece segurança adicional separando fisicamente o tráfego de rede de gerenciamento da rede de produção.

Consulte o seguinte para obter mais informações:

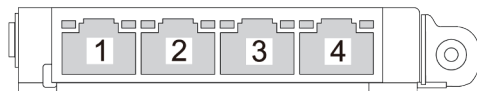
- "[Configurar a conexão de rede para o Lenovo XClarity Controller](#)" na página 47
- "[LEDs da porta de gerenciamento do sistema XCC](#)" na página 27

9 Conectores USB 3.1 Gen 1 (5 Gbps)

Há três conectores USB 3.1 Gen 1 (5 Gbps) na parte traseira do servidor. Conecte um dispositivo USB, como mouse, teclado ou outros dispositivos, em um desses conectores.

Vista superior

Esta seção contém informações sobre a vista superior.

Nota: As ilustrações nesta seção mostram a localização de determinadas peças. Algumas peças podem não ser compatíveis ao mesmo tempo em determinadas configurações.

- ["Vista superior do alternador de cálculo 2U"](#) na página 18
- ["Vista superior do alternador de GPU 8U"](#) na página 19

Vista superior do alternador de cálculo 2U



Figura 7. Vista superior do Alternador de cálculo 2U

Tabela 6. Componentes na vista superior do Alternador de cálculo 2U

1 Placa riser PCIe 2	2 Placa riser PCIe 1
3 Conjunto de placa-mãe	4 Módulos de memória
5 Processador 1	6 Conjunto de cabos do comutador PCIe traseiro
7 Processador 2	8 Placa de interface de alimentação

Vista superior do alternador de GPU 8U

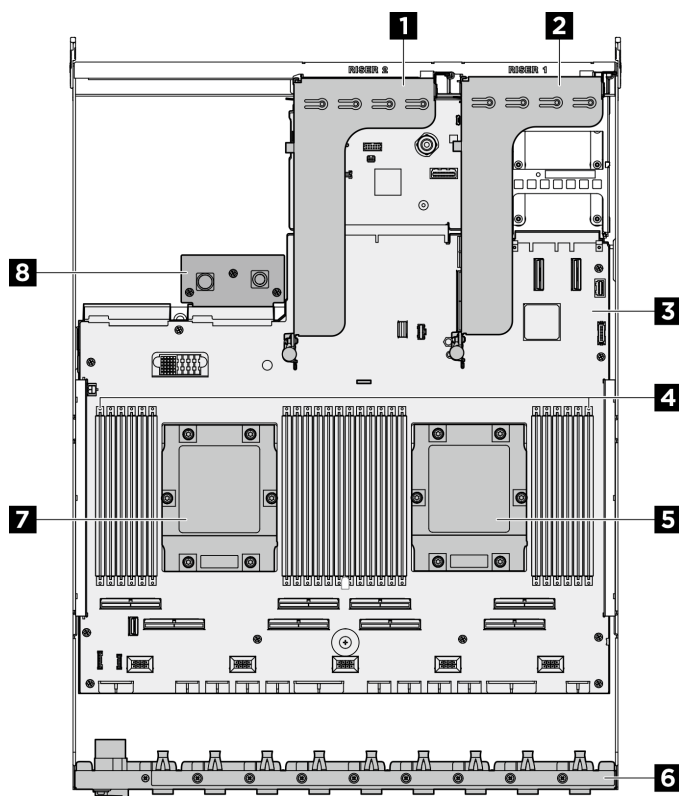

Figura 8. Vista superior do Alternador de GPU 8U

Tabela 7. Componentes na vista superior do Alternador de GPU 8U

1 Tampa do cabo	2 Conjunto de cabos do comutador PCIe frontal
3 Complexo da GPU	4 Complexo de energia

Módulo de E/S frontal

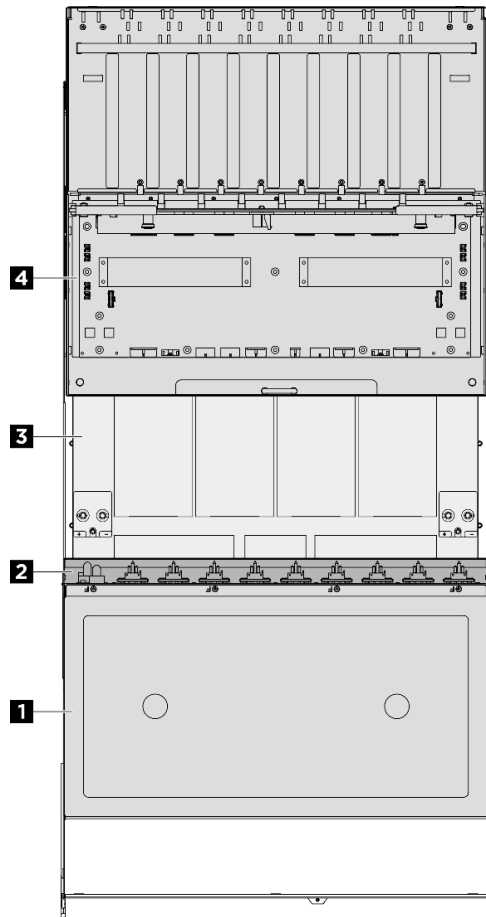
Esta seção contém informações sobre o módulo de E/S frontal

As ilustrações a seguir mostram o módulo de E/S frontal. Para localizar o módulo de E/S frontal, consulte ["Vista frontal" na página 13](#).



Figura 9. Módulo de E/S frontal

Tabela 8. Componentes no módulo de E/S frontal

1 Conector VGA	2 Conector USB 2.0 com gerenciamento do Lenovo XClarity Controller
3 Conector USB 3.1 Gen 1 (5 Gbps)	

1 Conector VGA

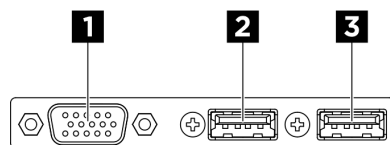
Conecte um monitor nesse conector.

Nota: A resolução máxima de vídeo é 1.920 x 1.200 a 60 Hz.

2 Conector USB 2.0 com gerenciamento do Lenovo XClarity Controller

Conecte um dispositivo USB 2.0, como mouse, teclado ou outros dispositivos, a este conector.

Nota: Essa é a única porta USB compatível com a atualização de automação USB do firmware e módulo de segurança RoT.

A conexão com o Lenovo XClarity Controller primeiro é destinada a usuários com um dispositivo móvel que execute o aplicativo móvel Lenovo XClarity Controller. Quando um dispositivo móvel estiver conectado a essa porta USB, uma conexão Ethernet por USB será estabelecida entre o aplicativo móvel em execução no dispositivo e o Lenovo XClarity Controller.

Selecione **Rede** na **Configuração do BMC** para exibir ou modificar as configurações.

Quatro tipos de configurações estão disponíveis:

- **Modo apenas host**

Neste modo, a porta USB sempre está somente conectada ao servidor.

- **Modo apenas BMC**

Neste modo, a porta USB sempre está somente conectada ao Lenovo XClarity Controller.

- **Modo compartilhado: pertencente ao BMC**

Neste modo, a conexão à porta USB é compartilhada pelo servidor e o Lenovo XClarity Controller, enquanto a porta é alternada para o Lenovo XClarity Controller.

- **Modo compartilhado: controlado pelo host**

Neste modo, a conexão à porta USB é compartilhada pelo servidor e o Lenovo XClarity Controller, enquanto a porta é alternada para o servidor.

3 Conector USB 3.1 Gen 1 (5 Gbps)

O conector USB 3.1 Gen 1 (5 Gbps) pode ser usado para conectar um dispositivo compatível com USB, como um teclado USB, um mouse USB ou um dispositivo de armazenamento USB.

Layout do conjunto de placa-mãe

As ilustrações nesta seção fornecem informações sobre os conectores, os comutadores e os disjuntores disponíveis no conjunto da placa-mãe.

A ilustração a seguir mostra o layout do conjunto de placa-mãe que contém o firmware e o módulo de segurança RoT, a placa de E/S do sistema e a placa do processador.



Figura 10. Layout do conjunto de placa-mãe

<p>1 Placa de E/S do sistema</p>	<p>2 Firmware e o módulo de segurança RoT</p>	<p>3 Placa do processador</p>
---	--	--------------------------------------

Conectores do conjunto de placa-mãe

A ilustração a seguir mostra os conectores internos no conjunto de placa-mãe.

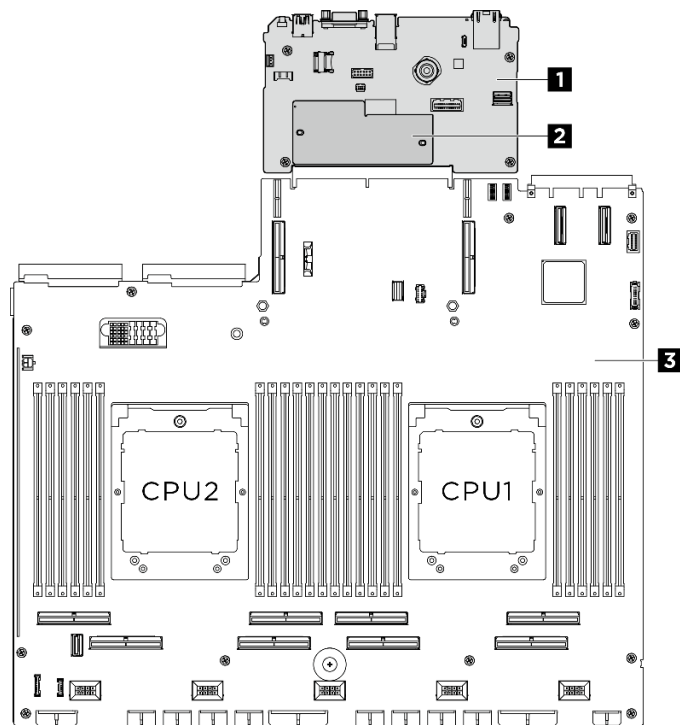

Figura 11. Conectores do conjunto de placa-mãe

Tabela 9. Conectores do conjunto de placa-mãe

1 Conector PCIe SW MGMT	2 Conector de energia da placa riser PCIe 1
3 Conector PCIe 9/conector da placa riser PCIe 1	4 Conector OCP
5 Conector PCIe 11	6 Conector VGA frontal
7 Conector PCIe 12	8 Conector USB frontal
9 Conector de energia M.2	10 Conector de sinal M.2
11 Processador 1	12 Conector PCIe 2
13 Conector PCIe 1	14 Conector PCIe 4
15 Conector PCIe 3	16 Conector PCIe 5
17 Conector PCIe 6	18 Conector PCIe 7
19 Conector do painel de diagnóstico integrado	20 Conector PCIe 8
21 Processador 2	22 Slot do módulo de memória 1-24 (da direita para a esquerda)
23 Conector da placa de interface de energia	24 Conector PCIe 10/conector da placa riser PCIe 2
25 Conector de energia da placa riser PCIe 2	26 Bateria 3 V (CR2032)
27 Conector Firmware e o módulo de segurança RoT	28 Soquete MicroSD

Comutadores do conjunto de placa-mãe

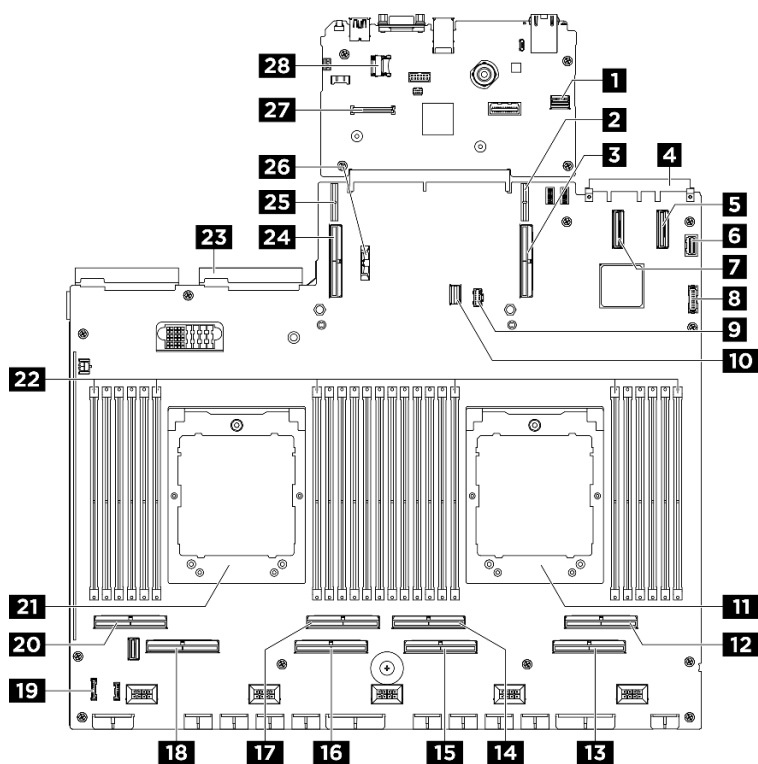
A ilustração a seguir mostra o local dos comutadores, jumpers e botões no conjunto da placa-mãe.

Nota: Caso haja um adesivo protetor claro na parte superior dos blocos do comutador, será necessário removê-lo e descartá-lo para acessar os comutadores.



Figura 12. Comutadores do conjunto de placa-mãe

Tabela 10. Comutadores do conjunto de placa-mãe

1 Bloco de comutador 6 (SW6)	2 Bloco de comutador 5 (SW5)
-------------------------------------	-------------------------------------

Importante:

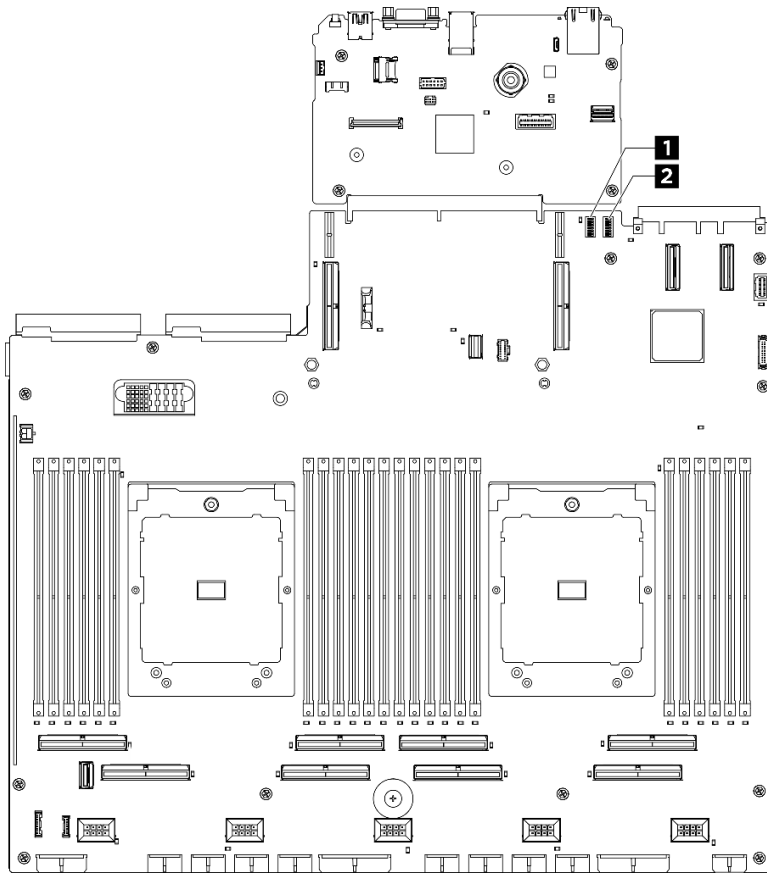
1. Antes de alterar quaisquer configurações de comutador ou mover quaisquer jumpers, desative o servidor; em seguida, desconecte todos os cabos de alimentação e cabos externos. Revise as seguintes informações:
 - https://pubs.lenovo.com/safety_documentation/
 - "Diretrizes de instalação", "Manipulação de dispositivos sensíveis à estática" e "Desligar o servidor" no *Guia do Usuário* ou no *Guia de Manutenção do Hardware*.
2. Qualquer comutador ou o bloco de jumpers do conjunto de placa-mãe que não for mostrado nas ilustrações neste documento está reservado.

Bloco de comutador 6 (SW6)

A tabela a seguir descreve as funções do bloco de comutador 6 (SW6) no conjunto de placa-mãe.

Tabela 11. Descrição do bloco do comutador 6 (SW6)

Número do comutador	Posição padrão	Descrição
1	Desligado	Reservado
2	Desligado	Reservado
3	Desligado	Reservado
4	Desligado	Reservado
5	Desligado	Reservado
6	Desligado	Reservado
7	Desligado	Reservado
8	Desligado	Reservado

Bloco de comutadores 5 (SW5)

A tabela a seguir descreve as funções do bloco de comutadores 5 (SW5) no conjunto de placa-mãe.

Tabela 12. Descrição do bloco de comutadores 5 (SW5)

Número do comutador	Posição padrão	Descrição
1	Desligado	Alterar este comutador para a posição Ligado força a redefinição do processador XCC.
2	Desligado	Alterar esse comutador para a posição Ligado força a redefinição do relógio em tempo real.
3	Desligado	Alterar esse comutador para a posição Ligado permite ignorar uma vez a senha de inicialização.
4	Desligado	Alterar este comutador para a posição Ligado força a redefinição do FPGA.
5	Desligado	Reservado
6	Desligado	Reservado
7	Desligado	Reservado
8	Desligado	Reservado

Exibição de LEDs e diagnósticos do sistema

Consulte a seção a seguir para obter informações sobre a exibição de LEDs e diagnósticos do sistema disponíveis.

Para obter mais informações, consulte ["Solução de problemas pelos LEDs do sistema e exibição de diagnósticos" na página 24.](#)

Solução de problemas pelos LEDs do sistema e exibição de diagnósticos

Consulte a seção a seguir para obter informações sobre a exibição de LEDs e diagnósticos do sistema disponíveis.

LEDs da unidade

Este tópico fornece informações sobre os LEDs da unidade.

A tabela a seguir descreve os problemas indicados pelo LED de atividade da unidade e pelo LED de status da unidade.



Figura 13. LEDs da unidade

Tabela 13. LEDs da unidade

LED	Descrição
1 LED de atividade da unidade (verde)	Cada unidade hot-swap é fornecida com um LED de atividade. Quando esse LED está piscando, indica que a unidade está sendo utilizada.
2 LED de status da unidade (amarelo)	O LED de status da unidade indica o seguinte status: <ul style="list-style-type: none">• O LED está aceso: ocorreu uma falha na unidade.• O LED está piscando lentamente (uma vez por segundo): a unidade está sendo recompilada.• O LED está piscando rapidamente (três vezes por segundo): a unidade está sendo identificada.

LEDs da fonte de alimentação

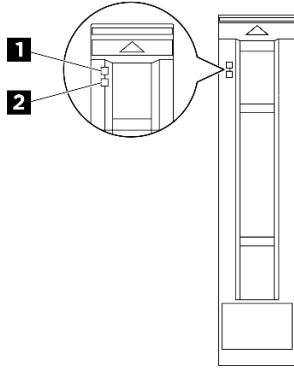
Este tópico fornece informações sobre vários status do LED da fonte de alimentação e sugestões de ação correspondente.

A configuração mínima a seguir é necessária para que o servidor seja iniciado:

- Dois processadores
- Vinte e quatro módulos de memória
- Oito fontes de alimentação
- Uma unidade M.2 ou uma unidade de 2,5 polegadas (se o SO for necessário por depuração)
- Quinze ventiladores do sistema
- Um módulo OCP com cabo necessário (se a rede for necessária)

A tabela a seguir descreve os problemas indicados pelas várias combinações dos LEDs da fonte de alimentação e o LED de inicialização e as ações sugeridas para corrigir os problemas detectados.



Figura 14. LEDs da fonte de alimentação CFFv4

Tabela 14. LEDs da fonte de alimentação CFFv4

LED	Descrição
1 Status de entrada	<p>O LED de status de entrada pode estar em um dos estados a seguir:</p> <ul style="list-style-type: none"> • Apagado: a fonte de alimentação está desconectada da fonte de alimentação CA. • Verde: a fonte de alimentação está conectada à fonte de alimentação CA.
2 Status de saída	<p>O LED de status de saída pode estar em um dos estados a seguir:</p> <ul style="list-style-type: none"> • Apagado: O servidor está desligado ou a fonte de alimentação não está funcionando corretamente. Se o servidor estiver ligado, mas o LED de status de saída estiver desligado, substitua a fonte de alimentação. • Piscando lentamente em verde (aproximadamente uma piscada a cada dois segundos): a fonte de alimentação está no modo ativo de redundância a frio. • Piscando rápido em verde (aproximadamente 2 piscadas a cada segundo): a fonte de alimentação está no modo de suspensão de redundância a frio. • Verde: O servidor está ligado e a fonte de alimentação está funcionando normalmente.
3 LED de falha	<ul style="list-style-type: none"> • Apagado: a fonte de alimentação está funcionando normalmente • Âmbar: A fonte de alimentação pode ter falhado. Execute dump do log FFDC do sistema e entre em contato com a equipe de suporte back-end da Lenovo para rever o log de dados da PSU.

LEDs da parte traseira do sistema

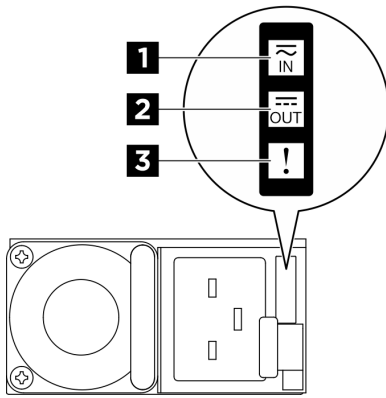
Este tópico fornece informações sobre os LEDs do sistema na parte traseira do servidor.



Figura 15. LEDs do sistema na vista traseira

Tabela 15. LEDs do sistema na vista traseira

LED	Descrição e ações
1 LED de identificação (azul)	Esse LED é usado como um LED de detecção de presença. É possível usar o Lenovo XClarity Controller para acender este LED remotamente. Utilize esse LED para localizar visualmente o servidor entre outros servidores.
2 LED de erro do sistema (amarelo)	LED aceso: ocorreu um erro. Execute as etapas a seguir: <ol style="list-style-type: none"> 1. Verifique o LED de identificação e o LED do log de verificação e siga as instruções. 2. Verifique o log de eventos do Lenovo XClarity Controller e o log de erros do sistema para obter informações sobre o erro. 3. Salve o log se for necessário e depois limpe-o.

LEDs da porta de gerenciamento do sistema XCC

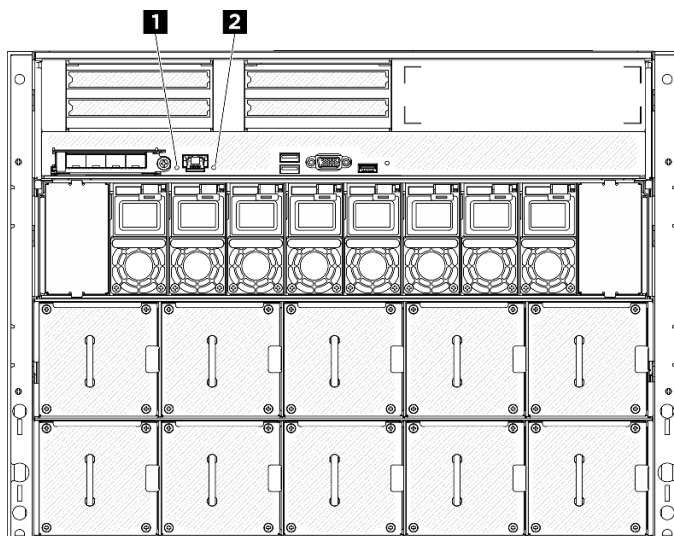
Este tópico fornece informações sobre os LEDs da Porta de gerenciamento de sistemas XCC (10/100/1.000 Mbps RJ-45).

A tabela a seguir descreve os problemas indicados pelos LEDs da Porta de gerenciamento de sistemas XCC (10/100/1.000 Mbps RJ-45).



Figura 16. LEDs da Porta de gerenciamento de sistemas XCC (10/100/1.000 Mbps RJ-45)

Tabela 16. LEDs da Porta de gerenciamento de sistemas XCC (10/100/1.000 Mbps RJ-45)

LED	Descrição
1 Porta de gerenciamento de sistemas XCC (10/100/1.000 Mbps RJ-45) LED de link da porta Ethernet	Use este LED verde para diferenciar o status de conectividade de rede: <ul style="list-style-type: none"> • Apagado: o link de rede está desconectado. • Verde: o link de rede é estabelecido.
2 Porta de gerenciamento de sistemas XCC (10/100/1.000 Mbps RJ-45) LED de atividade da porta Ethernet	Use este LED verde para diferenciar o status da atividade de rede: <ul style="list-style-type: none"> • Apagado: o servidor está desconectado de uma LAN. • Verde: a rede está conectada e ativa.

Painel de diagnóstico integrado

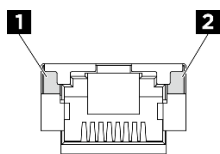
O painel de diagnóstico integrado é instalado na frente do servidor permitindo acesso rápido às informações do sistema, como erros, status, firmware, rede e funcionamento. O painel de diagnóstico integrado também pode fornecer a função do painel do operador frontal.

Local do painel de diagnóstico integrado

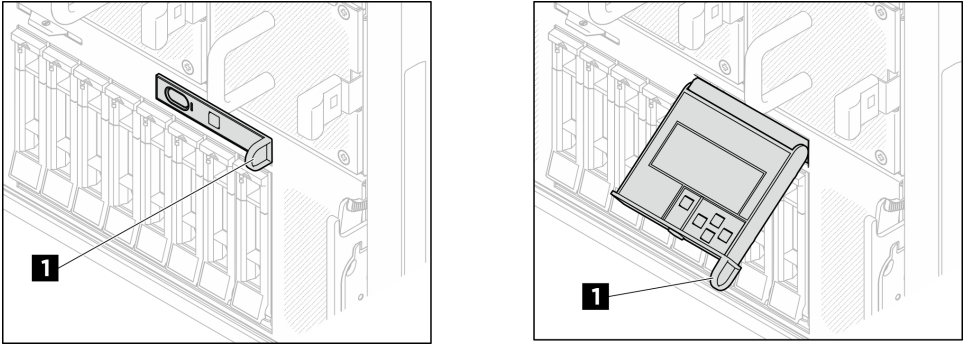
Local	<p>O painel de diagnóstico integrado está conectado à parte frontal do Alternador de GPU 8U.</p> 
Legenda	<p>1 A alça com a qual o painel pode ser retirado do servidor.</p> <p>Notas:</p> <ul style="list-style-type: none"> • O painel pode ser colocado ou retirado independentemente do status de energia do sistema. • Ao retirá-lo, faça-o com cuidado para evitar danos.

Visão geral do painel de exibição

O dispositivo de diagnóstico consiste em um monitor LCD e cinco botões de navegação.

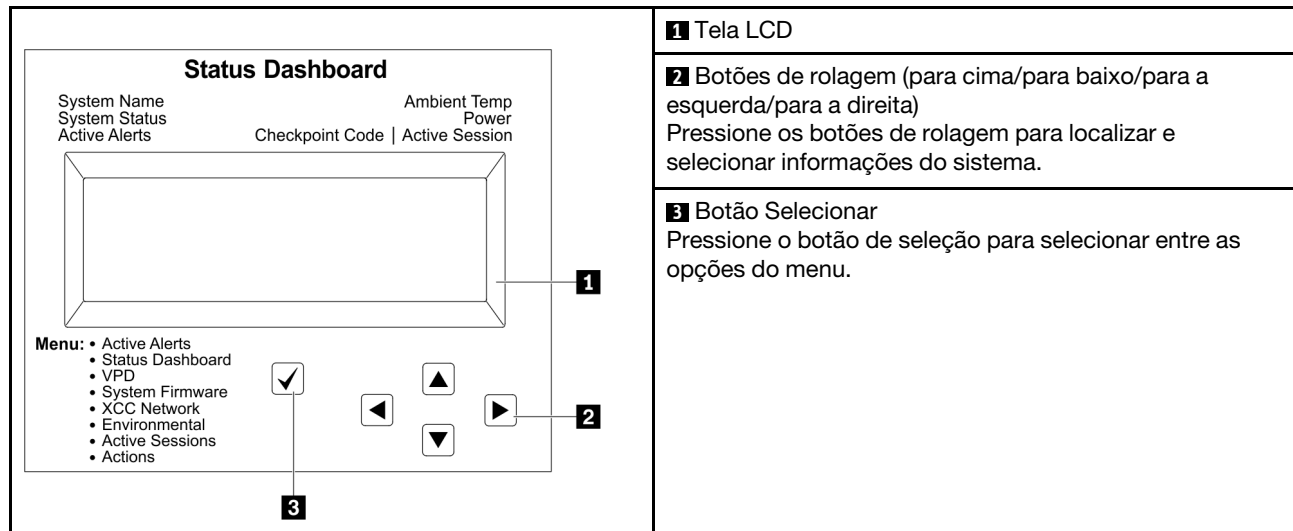

Fluxograma de opções

O painel LCD exibe várias informações do sistema. Navegue pelas opções com as teclas de rolagem.

Dependendo do modelo, as opções e entradas na tela LCD podem ser diferentes.

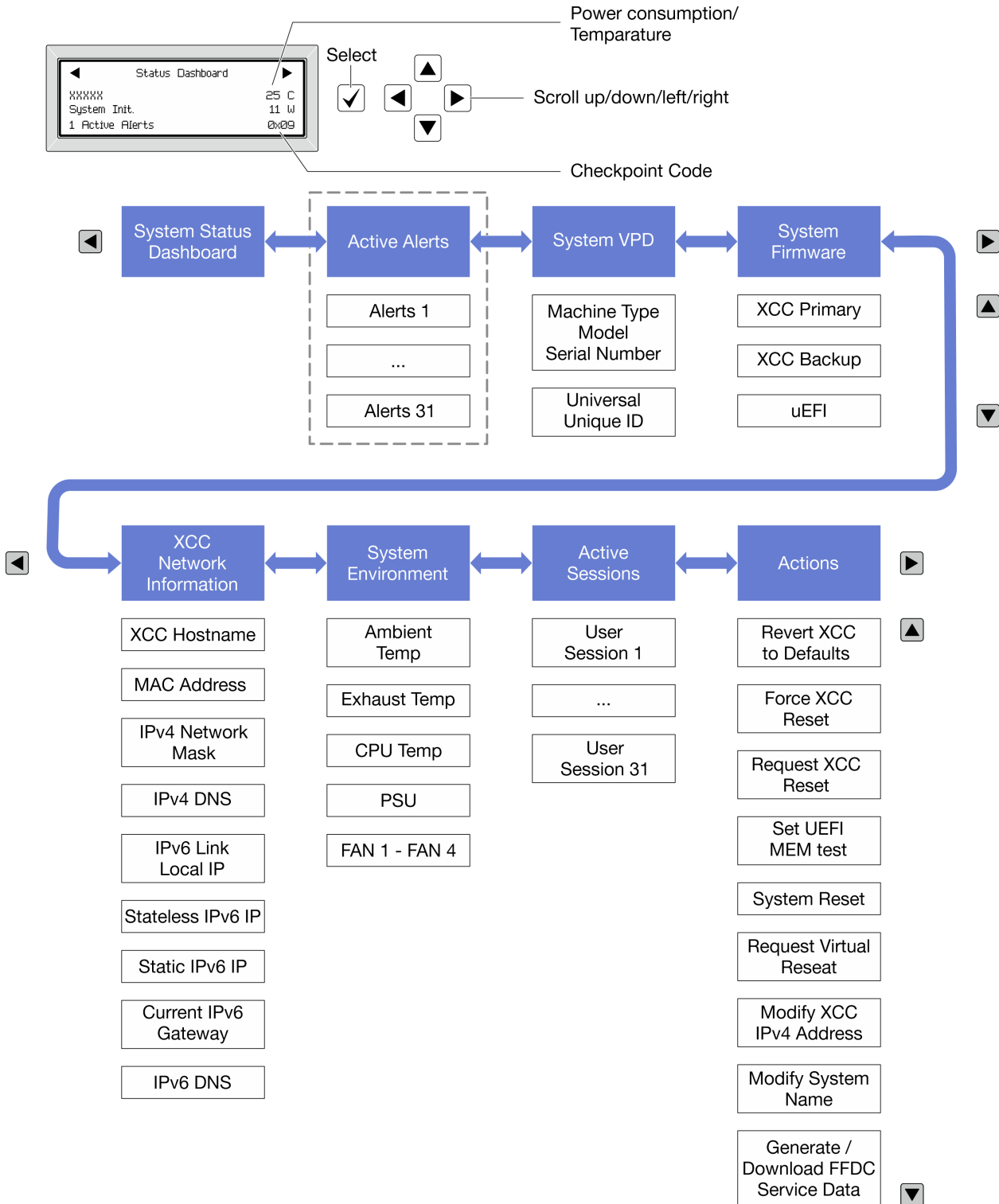

Lista completa de menus

Veja a seguir a lista de opções disponíveis. Alterne entre uma opção e as entradas de informações subordinadas com o botão de seleção, e alterne entre opções ou entradas de informações com os botões de rolagem.

Dependendo do modelo, as opções e entradas na tela LCD podem ser diferentes.

Menu Início (painel de status do sistema)

Menu Início	Exemplo
<ul style="list-style-type: none"> 1 Nome do sistema 2 Status do sistema 3 Quantidade de alerta ativa 4 Temperatura 5 Consumo de energia 6 Código do ponto de verificação 	<p>The screenshot shows a 'Status Dashboard' screen with the following elements: <ul style="list-style-type: none"> 1: A box containing 'xxxxxx' representing the system name. 2: 'System Init.' representing the system status. 3: '1 Active Alerts' representing the number of active alerts. 4: '25 C' representing the temperature. 5: '11 W' representing power consumption. 6: '0x09' representing the verification point code. </p>

Alertas Ativos

Submenu	Exemplo
Tela inicial: Quantidade de erros ativa Nota: O menu "Alertas Ativos" exibe apenas a quantidade de erros ativos. Caso não ocorram erros, o menu "Alertas Ativos" não ficará disponível durante a navegação.	1 Active Alerts
Tela de detalhes: <ul style="list-style-type: none"> • ID da mensagem de erro (tipo: Erro/Aviso/Informações) • Hora da ocorrência • Possíveis fontes do erro 	Active Alerts: 1 Press ▼ to view alert details FQXSPPU009N(Error) 04/07/2020 02:37:39 PM CPU 1 Status: Configuration Error

Informações de VPD do sistema

Submenu	Exemplo
<ul style="list-style-type: none"> • Tipo de máquina e número de série • ID Exclusivo Universal (UUID) 	Machine Type: xxxx Serial Num: xxxxxx Universal Unique ID: xxxxxxxxxxxxxxxxxxxxxxxxxxxxxxxx

Firmware do sistema

Submenu	Exemplo
XCC primário <ul style="list-style-type: none">Nível de firmware (status)ID do buildNúmero da versãoData de liberação	XCC Primary (Active) Build: DVI399T Version: 4.07 Date: 2020-04-07
Backup do XCC <ul style="list-style-type: none">Nível de firmware (status)ID do buildNúmero da versãoData de liberação	XCC Backup (Active) Build: D8BT05I Version: 1.00 Date: 2019-12-30
UEFI <ul style="list-style-type: none">Nível de firmware (status)ID do buildNúmero da versãoData de liberação	UEFI (Inactive) Build: D0E101P Version: 1.00 Date: 2019-12-26

Informações de rede do XCC

Submenu	Exemplo
<ul style="list-style-type: none">Nome do host do XCCEndereço MACMáscara de rede IPv4DNS IPv4IP de link local do IPv6IP IPv6 sem estadoIP IPv6 estáticoGateway IPv6 atualDNS IPv6 <p>Nota: Somente o endereço MAC que está atualmente em uso é exibido (extensão ou compartilhado).</p>	XCC Network Information XCC Hostname: XCC-xxxx-SN MAC Address: xx:xx:xx:xx:xx:xx IPv4 IP: xx.xx.xx.xx IPv4 Network Mask: x.x.x.x IPv4 Default Gateway: x.x.x.x

Informações do ambiente do sistema

Submenu	Exemplo
<ul style="list-style-type: none">• Temperatura ambiente• Temperatura de exaustão• Temperatura da CPU• Status da PSU• Velocidade de giro dos ventiladores em RPM	Ambient Temp: 24 C Exhaust Temp: 30 C CPU1 Temp: 50 C PSU1: Vin= 213 w Inlet= 26 C FAN1 Front: 21000 RPM FAN2 Front: 21000 RPM FAN3 Front: 21000 RPM FAN4 Front: 21000 RPM

Sessões Ativas

Submenu	Exemplo
Quantidade de sessões ativas	Active User Sessions: 1

Ações

Submenu	Exemplo
<p>Várias ações rápidas estão disponíveis:</p> <ul style="list-style-type: none">• Reverter o XCC para os padrões• Forçar a Redefinição do XCC• Solicitar a Redefinição do XCC• Configurar teste de memória UEFI• Solicitar Reposicionamento Virtual• Modificar Endereço IPv4 Estático/Máscara de rede/ Gateway do XCC• Modificar Nome do Sistema• Gerar/Baixar os Dados de Serviço do FFDC	Request XCC Reset? This will request the BMC to reboot itself. Hold <input checked="" type="checkbox"/> for 3 seconds

Capítulo 3. Lista de peças

Identifique cada um dos componentes que estão disponíveis para o seu servidor com a lista de peças.

Para obter mais informações sobre como solicitar peças:

1. Acesse <http://datacentersupport.lenovo.com> e navegue até a página de suporte do seu servidor.
2. Clique em **Peças**.
3. Insira o número de série para exibir uma lista de peças para o servidor.

É altamente recomendável que você verifique os dados de resumo de energia para o seu servidor usando Lenovo Capacity Planner antes de comprar quaisquer novas peças.

Nota: Dependendo do modelo, seu servidor pode ter uma aparência ligeiramente diferente da ilustração.



Figura 17. Componentes do servidor

As peças listadas na tabela a seguir são identificadas como uma das seguintes:

- **T1:** unidade substituível pelo cliente (CRU) da Camada 1. A substituição de CRUs da Camada 1 é de responsabilidade do cliente. Se a Lenovo instalar uma CRU da Camada 1 a seu pedido, sem contrato de serviço, a instalação será cobrada.
- **T2:** unidade substituível pelo cliente (CRU) da Camada 2. Você próprio pode instalar uma CRU da Camada 2 ou pedir à Lenovo para instalá-la, sem custo adicional, sob o tipo de serviço de garantia que está designado ao seu servidor.
- **F:** unidade substituível em campo (FRU). As FRUs devem ser instaladas apenas por técnicos de serviços treinados.
- **C:** peças de consumo e estruturais. A compra e a substituição de peças estruturais e de consumo (componentes, como um preenchimento ou um painel) são de sua responsabilidade. Se a Lenovo adquirir ou instalar um componente estrutural conforme solicitação do cliente, o serviço será cobrado.

Tabela 17. Lista de peças

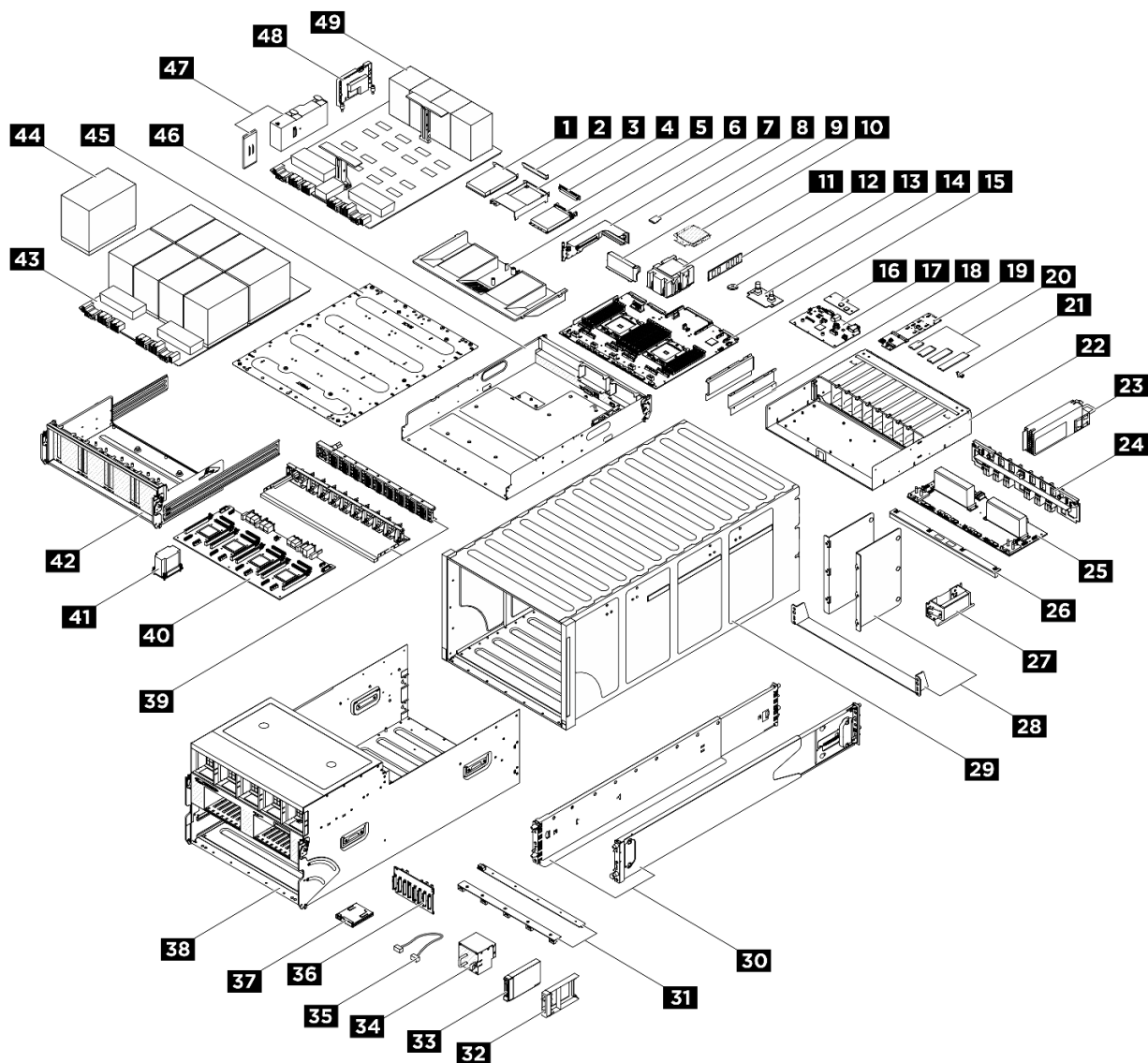
Índice	Descrição	Tipo
<p>Para obter mais informações sobre como solicitar peças:</p> <ol style="list-style-type: none"> 1. Acesse http://datacentersupport.lenovo.com e navegue até a página de suporte do seu servidor. 2. Clique em Peças. 3. Insira o número de série para exibir uma lista de peças para o servidor. 		
1	Adaptador PCIe	F
2	Preenchimento de PCIe (um slot)	C
3	Defletor de ar da placa riser PCIe	F
4	Preenchimento de módulo OCP	C
5	Módulo OCP	T1
6	Defletor de ar do processador	F
7	Placa riser PCIe	F
8	Cartão MicroSD	F
9	Preenchimento da placa riser PCIe	C
10	Processador	F
11	Dissipador de calor do processador	F
12	Módulo de memória	F
13	Bateria CMOS (CR2032)	C
14	Placa de interface de alimentação	F
15	Placa do processador	F
16	Firmware e o módulo de segurança RoT	F
17	Placa de E/S do sistema	F
18	Guia de cabos	F
19	Painel traseiro da unidade M.2	F
20	Unidade M.2	F
21	Retentor da unidade M.2	F
22	Gaiola de PSU	F
23	Unidade da fonte de alimentação	T1
24	Placa de interposição de PSU	F
25	Placa de distribuição de energia	F
26	Defletor de ar da GPU	F
27	Alça de elevação do chassi	F
28	Suportes de apoio do chassi	F
29	Chassi	F
30	Kit de trilho correção	C
31	Placas de controle do ventilador	F

Tabela 17. Lista de peças (continuação)

Índice	Descrição	Tipo
32	Preenchimento da unidade de 2,5 polegadas (1 compartimento)	C
33	Unidade hot-swap de 2,5 polegadas	T1
34	Ventilador	T1
35	Cabo externo	T1
	Cabo interno	F
36	Backplane da unidade de 2,5 polegadas	F
37	Painel de diagnóstico integrado	T1
38	Alternador de GPU 8U	F
39	Conjuntos de cabos do comutador PCIe	F
40	Placa de comutador PCIe	F
41	Dissipador de calor da placa de comutador PCIe	F
42	Alternador do comutador PCIe	F
43	Complexo da GPU	F
44	Módulo de GPU e dissipador de calor	F
45	Placa adaptadora do complexo da GPU	F
46	Alternador de cálculo 2U	F
47	Duto de ar da GPU	F
48	Placa HMC	F
49	Placa-base da GPU	F

Cabos de alimentação

Vários cabos de alimentação estão disponíveis, dependendo do país e da região em que o servidor está instalado.

Para exibir os cabos de alimentação que estão disponíveis para o servidor:

1. Acesse:
 - <http://dcsc.lenovo.com/#/>
2. Clique em **Preconfigured Model (Modelo pré-configurado)** ou **Configure to order (Configurar para encomendar)**.
3. Insira o tipo e modelo de máquina para que o servidor exiba a página do configurador.
4. Clique em **Power (Energia) → Power Cables (Cabos de energia)** para ver todos os cabos.

Notas:

- Para sua segurança, um cabo de alimentação com um plugue de conexão aterrado é fornecido para uso com este produto. Para evitar choques elétricos, sempre use o cabo de alimentação e o plugue em uma tomada devidamente aterrada.
- Os cabos de alimentação deste produto usados nos Estados Unidos e Canadá são listados pelos Underwriter's Laboratories (UL) e certificados pela Canadian Standards Association (CSA).

- Para unidades destinadas à operação em 115 volts: Utilize um cabo aprovado pelo UL e com certificação CSA, consistindo em um cabo de três condutores de, no mínimo, 18 AWG, Tipo SVT ou SJT, com o máximo de 15 pés de comprimento e plugue com lâminas em paralelo, com aterramento, classificado para 15 ampères, 125 volts.
- Para unidades destinadas à operação em 230 volts (nos EUA): Utilize um cabo aprovado pelo UL e com certificação CSA, consistindo em um cabo de três condutores de, no mínimo, 18 AWG, Tipo SVT ou SJT, com o máximo de 4,5 metros de comprimento e um plugue de conexão de aterramento, com uma lâmina tandem, classificado para 15 ampères e 250 volts.
- Para unidades destinadas ao uso a 230 volts (fora dos EUA): use um cabo com um plugue de conexão aterrada. O cabo deve possuir aprovação de segurança adequada para o país em que o equipamento será instalado.
- Cabos de Energia para um país específico ou região geralmente estão disponíveis apenas nesse país ou região.

Capítulo 4. Retirada da caixa e configuração

As informações nesta seção ajudam você a desembalar e configurar o servidor. Ao desembalar o servidor, verifique se os itens do pacote estão corretos e saiba onde encontrar informações sobre o número de série do servidor e o acesso ao Lenovo XClarity Controller. Siga as instruções no "[Lista de verificação da configuração do servidor](#)" na página 44 ao configurar o servidor.

Atenção: Duas pessoas e um dispositivo de içamento no local que possa suportar até 400 lb (181 kg) são necessários para executar o procedimento de substituição de peças. Se você ainda não tiver um dispositivo de içamento disponível, a Lenovo oferece o Genie Lift GL-8 material lift que pode ser adquirido em Data Center Solution Configurator: <https://dcsc.lenovo.com/#/configuration/cto/7D5YCTO1WW?hardwareType=lifftool>. Inclua o freio e a plataforma de carga ao pedir o Genie Lift GL-8 material lift.

Conteúdo do pacote do servidor

Ao receber o servidor, verifique se a entrega contém tudo o que você esperava receber.

O pacote do servidor inclui os seguintes itens:

- Servidor
- Instalação do kit do trilho*. O guia de instalação é fornecido na embalagem.
- Caixa de materiais, incluindo itens como cabos de alimentação*, kit de acessórios e documentos impressos.

Notas:

- Alguns itens listados estão disponíveis apenas em alguns modelos.
- Itens marcados com asterisco (*) são opcionais.

Se algum item estiver ausente ou danificado, entre em contato com o local de compra. Certifique-se de guardar o comprovante de compra e o material da embalagem. Eles podem ser necessários para a solicitação do serviço de garantia.

Identificar o servidor e acessar o Lenovo XClarity Controller

Esta seção contém instruções sobre como identificar seu servidor e onde encontrar as informações de acesso do Lenovo XClarity Controller.

Identificando seu servidor

Quando você entrar em contato com a Lenovo para obter ajuda, as informações de tipo, modelo e número de série da máquina ajudam os técnicos de suporte a identificar seu servidor e a prestar atendimento mais rápido.

A ilustração abaixo mostra o local da etiqueta de identificação que contém o número do modelo, o tipo de máquina e o número de série do servidor. Também é possível adicionar outras etiquetas de informações do sistema na parte frontal do servidor nos espaços de etiqueta do cliente.



Figura 18. Local da etiqueta de identificação

Etiqueta de acesso à rede do Lenovo XClarity Controller

Além disso, a etiqueta de acesso à rede do Lenovo XClarity Controller está colada na guia de informações removível localizada próxima ao painel de diagnóstico integrado na parte frontal do Alternador de GPU 8U, com o endereço MAC acessível com um puxão.

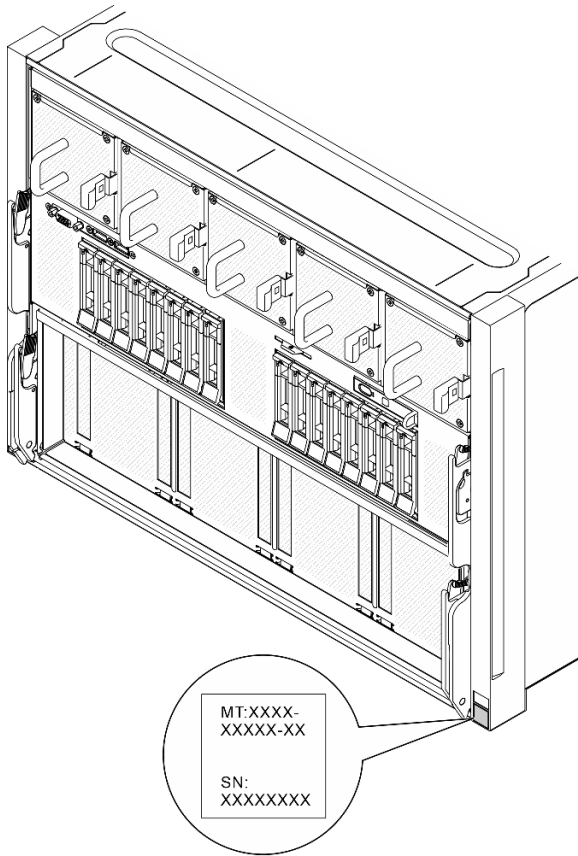

Figura 19. Etiqueta de acesso à rede do Lenovo XClarity Controller na guia de informações removível

Etiqueta de serviço e código QR

Além disso, a etiqueta de serviço do sistema localizada na superfície do defletor de ar do processador fornece um código de referência rápida (QR) para acesso remoto às informações de serviço. Você pode digitalizar o código QR com um dispositivo móvel usando um aplicativo leitor de código QR e obter acesso rápido à página da Web Informações de Serviço. A página da Web Informações de Serviço fornece informações adicionais para instalação de peças e vídeos de substituição e códigos de erro para suporte à solução.

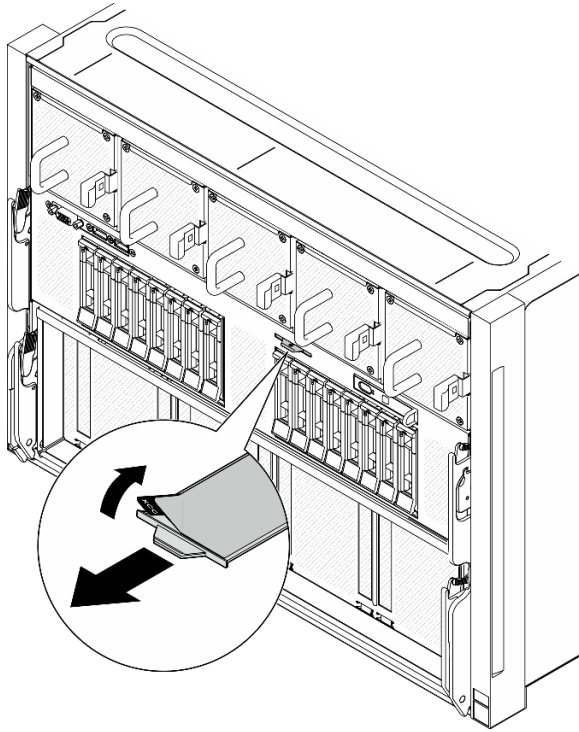

Figura 20. Etiqueta de serviço e código QR

Lista de verificação da configuração do servidor

Use a lista de verificação da configuração do servidor para assegurar que você executou todas as tarefas necessárias para configurar seu servidor.

O procedimento de instalação do servidor depende de sua configuração no momento da entrega. Em alguns casos, o servidor está completamente configurado e apenas é necessário conectá-lo à rede e a uma fonte de alimentação CA. Em seguida, será possível ligá-lo. Em outros casos, o servidor precisa de opções de hardware instaladas, requer configuração de hardware e firmware e instalação de um sistema operacional.

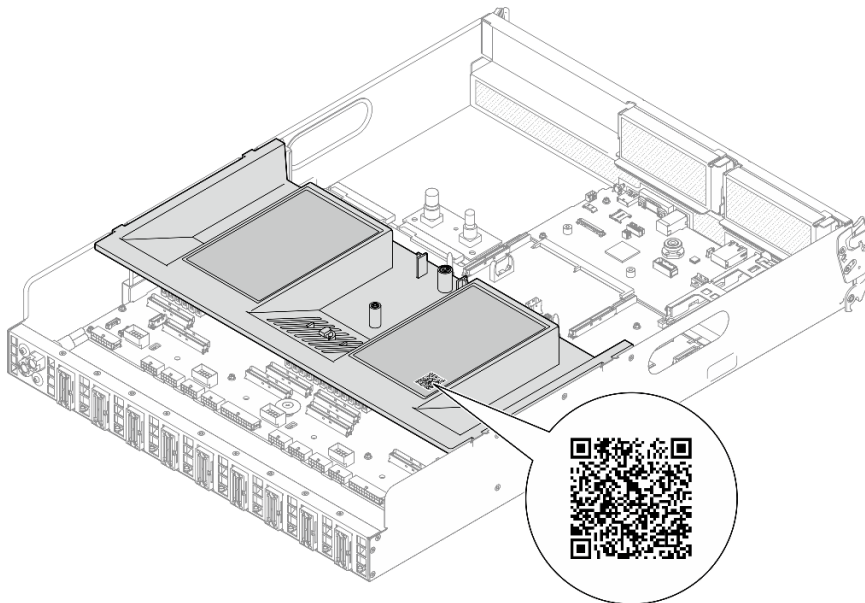
As etapas a seguir descrevem o procedimento geral para instalar um servidor.

Configurar o hardware do servidor

Conclua os seguintes procedimentos para configurar o hardware do servidor.

Atenção: Duas pessoas e um dispositivo de içamento no local que possa suportar até 400 lb (181 kg) são necessários para executar o procedimento de substituição de peças. Se você ainda não tiver um dispositivo de içamento disponível, a Lenovo oferece o Genie Lift GL-8 material lift que pode ser adquirido em Data Center Solution Configurator: <https://dcsc.lenovo.com/#/configuration/cto/7D5YCTO1WW?hardwareType=lifftool>. Inclua o freio e a plataforma de carga ao pedir o Genie Lift GL-8 material lift.

1. Desembale o pacote do servidor. Consulte "[Conteúdo do pacote do servidor](#)" na página 41.
2. Instale quaisquer opcionais de hardware e servidor necessários. Consulte os tópicos relacionados nos "Procedimentos de substituição de hardware" no *Guia do Usuário* ou no *Guia de Manutenção de Hardware*.
3. Se necessário, instale o trilho em um gabinete do rack padrão. Siga as instruções no *Guia de Instalação do Trilho* que acompanha o kit de instalação do trilho.
4. Se necessário, instale o chassi em um gabinete do rack padrão. Consulte "Instalar o chassi no rack" no *Guia do Usuário* ou no *Guia de manutenção de hardware*.
5. Conecte todos os cabos externos ao servidor. Consulte [Capítulo 2 "Componentes do servidor" na página 13](#) para saber os locais do conector.

Normalmente, será necessário conectar os seguintes cabos:

- Conectar o servidor à fonte de alimentação
 - Conectar o servidor à rede de dados
 - Conectar o servidor ao dispositivo de armazenamento
 - Conectar o servidor à rede de gerenciamento
6. Ligue o servidor.

O local do botão de energia e o LED de energia são especificados em:

- [Capítulo 2 "Componentes do servidor" na página 13](#)
- "[Solução de problemas pelos LEDs do sistema e exibição de diagnósticos](#)" na página 24

O servidor pode ser ligado (LED de energia aceso) de uma destas formas:

- É possível pressionar o botão liga/desliga.
- O servidor poderá reiniciar automaticamente após uma interrupção de energia.
- O servidor pode responder a solicitações de ativação remotas enviadas ao Lenovo XClarity Controller.

Nota: É possível acessar a interface do processador de gerenciamento para configurar o sistema sem ligar o servidor. Sempre que o servidor está conectado a uma fonte de alimentação, a interface do

processador de gerenciamento está disponível. Para obter detalhes sobre como acessar o processador de servidor de gerenciamento, consulte a seção "Abrindo e usando a interface da Web do XClarity Controller" na documentação do XCC compatível com seu servidor em <https://pubs.lenovo.com/lxcc-overview/>.

7. Valide o servidor. O LED de energia, o LED do conector Ethernet e o LED de rede devem estar acesos com luz verde, o que significa que o hardware do servidor foi configurado com êxito.

Consulte "Exibição de LEDs e diagnósticos do sistema" na página 24 para obter mais informações sobre as indicações do LED.

Configure o sistema.

Conclua os procedimentos a seguir para configurar o sistema. Para obter instruções detalhadas, consulte [Capítulo 5 "Configuração do sistema" na página 47](#).

1. Configure a conexão de rede para o Lenovo XClarity Controller com a rede de gerenciamento.
2. Atualize o firmware do servidor, se necessário.
3. Configure o firmware do servidor.

As seguintes informações estão disponíveis para a configuração do RAID:

- <https://lenovopress.lenovo.com/lp0578-lenovo-raid-introduction>
- <https://lenovopress.lenovo.com/lp0579-lenovo-raid-management-tools-and-resources>

4. Instale o sistema operacional.
5. Faça backup da configuração do servidor.
6. Instale os aplicativos e programas para os quais o servidor deve ser usado.

Capítulo 5. Configuração do sistema

Conclua estes procedimentos para configurar seu sistema.

Configurar a conexão de rede para o Lenovo XClarity Controller

Antes de acessar Lenovo XClarity Controller em sua rede, é necessário especificar como o Lenovo XClarity Controller vai se conectar à rede. Dependendo de como a conexão de rede é implementada, pode ser necessário também especificar endereço IP estático.

Os seguintes métodos estão disponíveis para definir a conexão de rede para o Lenovo XClarity Controller se você não estiver usando DHCP:

- Se um monitor estiver conectado ao servidor, você poderá usar Lenovo XClarity Provisioning Manager para configurar a conexão de rede.

Conclua as seguintes etapas para conectar o Lenovo XClarity Controller à rede usando Lenovo XClarity Provisioning Manager.

1. Inicie o servidor.
2. Pressione a tecla especificada nas instruções na tela para exibir a interface do Lenovo XClarity Provisioning Manager. (Para obter mais informações, consulte a seção "Inicialização" na documentação do LXPM compatível com seu servidor em <https://pubs.lenovo.com/lxpm-overview/>.)
3. Acesse **LXPM → Configuração UEFI → Configurações da BMC** para especificar como o Lenovo XClarity Controller se conectará à rede.
 - Se você escolher uma conexão de IP estático, certifique-se de especificar um endereço IPv4 ou IPv6 disponível na rede.
 - Se você escolher uma conexão DHCP, certifique-se de que o endereço MAC do servidor foi configurado no servidor DHCP.
4. Clique em **OK** para aplicar a configuração e aguarde dois a três minutos.
5. Use um endereço IPv4 ou IPv6 para conectar o Lenovo XClarity Controller.

Importante: O Lenovo XClarity Controller é configurado inicialmente com um nome do usuário USERID e senha PASSWORD (com um zero, não a letra O). Essa configuração de usuário padrão tem acesso de Supervisor. É necessário alterar esse nome de usuário e senha durante a configuração inicial para segurança aprimorada.

- Se nenhum monitor estiver conectado ao servidor, você poderá definir a conexão de rede pela interface Lenovo XClarity Controller. Conecte um cabo Ethernet de um laptop ao conector do Porta de gerenciamento de sistemas XCC (10/100/1.000 Mbps RJ-45) no servidor. Para obter o local do Porta de gerenciamento de sistemas XCC (10/100/1.000 Mbps RJ-45), consulte [Capítulo 2 "Componentes do servidor" na página 13](#).

Nota: Certifique-se de modificar as configurações de IP no laptop de modo que ele esteja na mesma rede das configurações padrão do servidor.

O endereço IPv4 padrão e o LLA (endereço de link local do IPv6) são fornecidos na etiqueta de acesso à rede do Lenovo XClarity Controller que está afixada na Aba de informações removível. Consulte o ["Identificar o servidor e acessar o Lenovo XClarity Controller" na página 41](#).

- Se você estiver usando o aplicativo móvel Lenovo XClarity Administrator de um dispositivo móvel, é possível conectar-se ao Lenovo XClarity Controller por meio do conector USB Lenovo XClarity Controller no servidor. Para o local do conector USB Lenovo XClarity Controller, consulte [Capítulo 2 "Componentes do servidor" na página 13](#).

Nota: O modo do conector USB do Lenovo XClarity Controller deve ser definido para gerenciar o Lenovo XClarity Controller (em vez do modo USB normal). Para alternar do modo normal para o modo de gerenciamento do Lenovo XClarity Controller, mantenha pressionado o botão de ID no servidor por pelo menos 3 segundos até que o LED pisque lentamente (uma vez a cada dois segundos). Consulte [Capítulo 2 "Componentes do servidor" na página 13](#) para saber o local do botão de ID.

Para conectar-se usando o aplicativo móvel Lenovo XClarity Administrator:

1. Conecte o cabo USB do seu dispositivo móvel ao conector USB do Lenovo XClarity Controller no servidor.
2. Em seu dispositivo móvel, ative o compartilhamento de internet por USB.
3. Em seu dispositivo móvel, inicie o aplicativo móvel Lenovo XClarity Administrator.
4. Se a descoberta automática estiver desabilitada, clique em **Descoberta** na página Descoberta USB para conectar-se ao Lenovo XClarity Controller.

Para obter mais informações sobre como usar o aplicativo móvel Lenovo XClarity Administrator, consulte:

https://pubs.lenovo.com/lxca/lxca_usemobileapp

Configurar a porta USB para conexão do Lenovo XClarity Controller

Antes de acessar o Lenovo XClarity Controller pela porta USB, você precisa configurar a porta USB para conexão do Lenovo XClarity Controller.

Suporte ao servidor

Para verificar se o servidor oferece suporte para acessar o Lenovo XClarity Controller pela porta USB, verifique uma das opções a seguir:

- Consulte [Capítulo 2 "Componentes do servidor" na página 13](#).



- Se houver um ícone de chave inglesa na porta USB do seu servidor, será possível definir a porta USB de gerenciamento para se conectar ao Lenovo XClarity Controller. Além disso, é a única porta USB compatível com a atualização de automação USB da placa de E/S do sistema (ou do firmware e do módulo de segurança RoT).

Configurando a porta USB para conexão do Lenovo XClarity Controller

É possível alternar a porta USB entre normal e operação de gerenciamento do Lenovo XClarity Controller realizando uma das seguintes etapas.

- Mantenha pressionado o botão de ID por pelo menos 3 segundos até que o LED pisque lentamente (uma vez a cada dois segundos). Consulte [Capítulo 2 "Componentes do servidor" na página 13](#) para obter informações sobre a localização do botão de ID.
- Na CLI do controlador de gerenciamento do Lenovo XClarity Controller, execute o comando `usbfp`. Para obter informações sobre como usar a CLI do Lenovo XClarity Controller, consulte a seção "Interface da linha de comandos" na documentação do XCC compatível com seu servidor em <https://pubs.lenovo.com/lxcc-overview/>.
- Na interface da Web do controlador de gerenciamento do Lenovo XClarity Controller, clique em **Configuração do BMC → Rede → Atribuição da porta de gerenciamento USB**. Para obter informações sobre as funções da interface da Web do Lenovo XClarity Controller, consulte a seção "Descrição das funções do XClarity Controller na interface da Web" na documentação do XCC compatível com seu servidor em <https://pubs.lenovo.com/lxcc-overview/>.

Verificando a configuração atual da porta USB

Também é possível verificar a configuração atual da porta USB usando a CLI do controlador de gerenciamento do Lenovo XClarity Controller (comando `usbfp`) ou a interface da Web do controlador de gerenciamento do Lenovo XClarity Controller (**Configuração do BMC → Rede → Atribuição da porta de gerenciamento USB**). Consulte as seções "Interface da linha de comandos" e "Descrição das funções do XClarity Controller na interface da Web" na documentação do XCC compatível com seu servidor em <https://pubs.lenovo.com/lxcc-overview/>.

Atualizar o firmware

Várias opções estarão disponíveis para atualizar o firmware para o servidor.

É possível usar as ferramentas listadas aqui para atualizar a maioria do firmware atual para o servidor e os dispositivos que estão instalados no servidor.

- Práticas recomendadas relacionadas à atualização de firmware estão disponíveis no local a seguir:
 - <https://lenovopress.lenovo.com/lp0656-lenovo-thinksystem-firmware-and-driver-update-best-practices>
- O firmware mais recente pode ser localizado no site a seguir:
 - <https://datacentersupport.lenovo.com/tw/en/products/servers/thinksystem/sr685av3/7dhc/downloads/driver-list/>
- É possível assinar a notificação do produto para ficar atualizado nas atualizações de firmware:
 - <https://datacentersupport.lenovo.com/solutions/ht509500>

Pacotes de atualização (Service Packs)

Em geral, a Lenovo lança firmware em pacotes chamados Pacotes de atualização (Service Packs). Para assegurar que as atualizações de firmware sejam compatíveis, você deve atualizar todo o firmware simultaneamente. Se você estiver atualizando o firmware para o Lenovo XClarity Controller e a UEFI, atualize o firmware para o Lenovo XClarity Controller primeiro.

Terminologia do método de atualização

- **Atualização em banda.** A instalação ou atualização é executada usando uma ferramenta ou um aplicativo em um sistema operacional que está em execução na CPU central do servidor.
- **Atualização fora de banda.** A instalação ou atualização é executada pelo Lenovo XClarity Controller, que coleta a atualização e a direciona ao subsistema ou dispositivo de destino. Atualizações fora de banda não apresentam dependência por um sistema operacional em execução na CPU central. Entretanto, a maioria de operações fora de banda requer que o servidor esteja no estado de energia S0 (em operação).
- **Atualização no destino.** A instalação ou a atualização é iniciada em um sistema operacional instalado que está em execução no próprio servidor de destino.
- **Atualização fora do destino.** A instalação ou atualização é iniciada em um dispositivo de computação que interage diretamente com o Lenovo XClarity Controller do servidor.
- **Pacotes de atualização (Service Packs).** Pacotes de atualização (Service Packs) são atualizações em pacote concebidas e testadas para fornecer o nível interdependente de funcionalidade, desempenho e compatibilidade. Pacotes de atualização (Service Packs) são específicos do tipo de máquina servidor e foram desenvolvidos (com atualizações de firmware e driver de dispositivo) para dar suporte a distribuições dos sistemas operacionais Windows Server, Red Hat Enterprise Linux (RHEL) e SUSE Linux Enterprise Server (SLES). Pacotes de atualização somente de firmware específicos da máquina (Service Packs) também estão disponíveis.

Ferramentas de atualização do firmware

Consulte a tabela a seguir para determinar a melhor ferramenta Lenovo para instalar e configurar o firmware:

Ferramenta	Métodos de atualização suportados	Atualizações do firmware do sistema de núcleo	Atualizações de firmware de dispositivos de E/S	Atualizações de firmware de unidade	Interface gráfica do usuário	Interface da linha de comando	É compatível com Pacotes de atualização (Service Packs)
Lenovo XClarity Provisioning Manager (LXPM)	Dentro da banda ² No destino	✓			✓		
Lenovo XClarity Controller (XCC)	Dentro da banda ⁴ Fora da banda Fora do destino	✓	Dispositivos de E/S selecionados	✓ ³	✓		✓
Lenovo XClarity Essentials OneCLI (OneCLI)	Dentro da banda Fora da banda No destino Fora do destino	✓	Todos os dispositivos de E/S	✓ ³		✓	✓
Lenovo XClarity Essentials UpdateXpress (LXCE)	Dentro da banda Fora da banda No destino Fora do destino	✓	Todos os dispositivos de E/S		✓		✓
Lenovo XClarity Essentials Bootable Media Creator (BoMC)	Dentro da banda Fora da banda Fora do destino	✓	Todos os dispositivos de E/S		✓ (Aplicativo BoMC)	✓ (Aplicativo BoMC)	✓
Lenovo XClarity Administrator (LXCA)	Dentro da banda ¹ Fora da banda ² Fora do destino	✓	Todos os dispositivos de E/S		✓		✓

Ferramenta	Métodos de atualização suportados	Atualizações do firmware do sistema de núcleo	Atualizações de firmware de dispositivos de E/S	Atualizações de firmware de unidade	Interface gráfica do usuário	Interface da linha de comando	É compatível com Pacotes de atualização (Service Packs)
Lenovo XClarity Integrator (LXCI) para VMware vCenter	Fora da banda Fora do destino	✓	Dispositivos de E/S selecionados		✓		
Lenovo XClarity Integrator (LXCI) para Microsoft Windows Admin Center	Dentro da banda Fora da banda No destino Fora do destino	✓	Todos os dispositivos de E/S		✓		✓
Lenovo XClarity Integrator (LXCI) para Microsoft System Center Configuration Manager	Dentro da banda No destino	✓	Todos os dispositivos de E/S		✓		✓

Notas:

1. Para atualizações de firmware de E/S.
2. Para atualizações de firmware do BMC e do UEFI.
3. A atualização de firmware da unidade é compatível apenas com as ferramentas e os métodos abaixo:
 - XCC Bare Metal Update (BMU): dentro da banda e requer reinicialização do sistema.
 - Lenovo XClarity Essentials OneCLI:
 - Para unidades compatíveis com os produtos ThinkSystem V2 e V3 (unidades legadas): dentro da banda e não requer reinicialização do sistema.
 - Para unidades compatíveis apenas com produtos ThinkSystem V3 (novas unidades): preparação para XCC e a conclusão da atualização com a BMU XCC (dentro da banda e requer reinicialização do sistema).
4. Somente Bare Metal Update (BMU).

• **Lenovo XClarity Provisioning Manager**

No Lenovo XClarity Provisioning Manager, será possível atualizar o firmware do Lenovo XClarity Controller, o firmware do UEFI e o software Lenovo XClarity Provisioning Manager.

Nota: Por padrão, a interface gráfica do usuário do Lenovo XClarity Provisioning Manager é exibida quando você inicia o servidor e pressiona a tecla especificada nas instruções na tela. Se você alterou esse padrão para ser a configuração do sistema baseada em texto, poderá mostrar a interface gráfica do usuário na interface de configuração do sistema baseada em texto.

Para informações adicionais sobre como usar o Lenovo XClarity Provisioning Manager para atualizar o firmware, consulte:

Seção "Atualização de firmware" na documentação do LXPM compatível com seu servidor em <https://pubs.lenovo.com/lxpm-overview/>

- **Lenovo XClarity Controller**

Se você precisar instalar uma atualização específica, poderá usar a interface do Lenovo XClarity Controller para um servidor específico.

Notas:

- Para executar uma atualização dentro da banda com o Windows ou o Linux, o driver do sistema operacional deve ser instalado, e a interface Ethernet sobre USB (às vezes, chamada de LAN sobre USB) deve ser habilitada.

Para informações adicionais sobre a configuração de Ethernet sobre USB, consulte:

Seção "Configurando Ethernet sobre USB" na versão da documentação do XCC compatível com seu servidor em <https://pubs.lenovo.com/lxcc-overview/>

- Se você atualizar o firmware por meio do Lenovo XClarity Controller, verifique se baixou e instalou os drivers de dispositivo mais recentes para o sistema operacional que está em execução no servidor.

Para obter informações adicionais sobre como usar o Lenovo XClarity Controller para atualizar o firmware, consulte:

Seção "Atualizando o firmware do servidor" na documentação do XCC compatível com seu servidor em <https://pubs.lenovo.com/lxcc-overview/>

- **Lenovo XClarity Essentials OneCLI**

Lenovo XClarity Essentials OneCLI é uma coleção de aplicativos de linha de comando que pode ser usada para gerenciar servidores Lenovo: O aplicativo de atualização pode ser usado para atualizar firmware e drivers de dispositivo para os servidores. A atualização pode ser executada no sistema operacional host do servidor (dentro da banda) ou remotamente por meio do BMC do servidor (fora da banda).

Para obter informações adicionais sobre como usar o Lenovo XClarity Essentials OneCLI para atualizar o firmware, consulte:

https://pubs.lenovo.com/lxce-onecli/onecli_c_update

- **Lenovo XClarity Essentials UpdateXpress**

O Lenovo XClarity Essentials UpdateXpress fornece a maioria das funções de atualização OneCLI por meio de uma interface gráfica do usuário (GUI). É possível usá-lo para adquirir e implantar Pacotes de atualização (Service Packs) e atualizações individuais. Pacotes de atualização (Service Packs) contêm atualizações de firmware e drivers de dispositivo para o Microsoft Windows e o Linux.

É possível obter um Lenovo XClarity Essentials UpdateXpress no seguinte local:

<https://datacentersupport.lenovo.com/solutions/lvno-xpress>

- **Lenovo XClarity Essentials Bootable Media Creator**

É possível usar o Lenovo XClarity Essentials Bootable Media Creator para criar mídia inicializável que seja adequada para atualizações de firmware, atualizações do VPD, inventário e coleta do FFDC, configuração do sistema avançada, gerenciamento de chaves FoD, apagamento seguro, configuração do RAID e diagnóstico em servidores compatíveis.

É possível obter o Lenovo XClarity Essentials BoMC do seguinte local:

<https://datacentersupport.lenovo.com/solutions/lvno-bomc>

- **Lenovo XClarity Administrator**

Se você estiver gerenciando vários servidores usando o Lenovo XClarity Administrator, poderá atualizar o firmware para todos os servidores gerenciados por meio dessa interface. O gerenciamento de firmware é simplificado designando políticas de conformidade de firmware para terminais gerenciados. Quando você cria e atribui uma política de conformidade para terminais gerenciados, o Lenovo XClarity Administrator monitora alterações no inventário para esses terminais e sinaliza todos os terminais que estão fora de conformidade.

Para obter informações adicionais sobre como usar o Lenovo XClarity Administrator para atualizar o firmware, consulte:

https://pubs.lenovo.com/lxca/update_fw

- **Ofertas do Lenovo XClarity Integrator**

As ofertas do Lenovo XClarity Integrator podem integrar recursos de gerenciamento do Lenovo XClarity Administrator e seu servidor com o software usado em uma determinada infraestrutura de implantação, como VMware vCenter, Microsoft Admin Center ou Microsoft System Center.

Para obter informações adicionais sobre como usar o Lenovo XClarity Integrator para atualizar o firmware, consulte:

<https://pubs.lenovo.com/lxci-overview/>

Configurar o firmware

Várias opções estão disponíveis para instalar e configurar o firmware para o servidor.

Importante: A Lenovo não recomenda configurar a opção ROMs como **Legado**, mas é possível realizar essa configuração se necessário. Essa configuração impede o carregamento dos drivers UEFI para os dispositivos de slot, o que pode causar efeitos colaterais negativos para o software da Lenovo, como LXCA, OneCLI e XCC. Esses efeitos colaterais incluem, mas não se limitam à impossibilidade de determinar os detalhes do cartão de adaptador, como o nome do modelo e os níveis de firmware. Em alguns casos, a funcionalidade em um adaptador PCIe específico pode não estar habilitada corretamente.

- **Lenovo XClarity Provisioning Manager (LXPM)**

No Lenovo XClarity Provisioning Manager, é possível definir as configurações UEFI para o seu servidor.

Notas: O Lenovo XClarity Provisioning Manager fornece uma interface gráfica do usuário para configurar um servidor. A interface baseada em texto para a configuração do sistema (o Setup Utility) também está disponível. No Lenovo XClarity Provisioning Manager, é possível optar por reiniciar o servidor e acessar a interface baseada em texto. Além disso, é possível optar por tornar essa interface baseada em texto a interface padrão exibida ao iniciar o LXPM. Para fazer isso, acesse **Lenovo XClarity Provisioning Manager → Configurar UEFI → Configurações do Sistema → <F1> Iniciar Controle → Configuração de texto**. Para iniciar o servidor com a interface gráfica do usuário, selecione **Auto** ou **Conjunto de ferramentas**.

Consulte os documentos a seguir para obter mais informações:

- Procure a versão da documentação do LXPM compatível com seu servidor em <https://pubs.lenovo.com/lxpm-overview/>
- *Guia do Usuário do UEFI* em <https://pubs.lenovo.com/uefi-overview/>

- **Lenovo XClarity Essentials OneCLI**

É possível usar o aplicativo e os comandos de configuração para exibir as definições de configuração atuais do sistema e fazer alterações no Lenovo XClarity Controller e na UEFI. As informações de configuração salvas podem ser usadas para replicar ou restaurar outros sistemas.

Para obter informações sobre como configurar o servidor usando o Lenovo XClarity Essentials OneCLI, consulte:

https://pubs.lenovo.com/lxce-onecli/onecli_c_settings_info_commands

- **Lenovo XClarity Administrator**

É possível fornecer rapidamente e pré-provisionar todos os servidores usando uma configuração consistente. Definições de configuração (como armazenamento local, adaptadores de E/S, configurações de inicialização, firmware, portas e configurações UEFI e Lenovo XClarity Controller) são salvas como um padrão de servidor que pode ser aplicado a um ou mais servidores gerenciados. Quando os padrões de servidor são atualizados, as mudanças são implantadas automaticamente nos servidores aplicados.

Detalhes específicos sobre como atualizar o firmware usando o Lenovo XClarity Administrator estão disponíveis em:

https://pubs.lenovo.com/lxca/server_configuring

- **Lenovo XClarity Controller**

É possível configurar o processador de gerenciamento para o servidor por meio da interface da Web do Lenovo XClarity Controller, da interface da linha de comandos ou da API do Redfish.

Para obter informações sobre como configurar o servidor usando o Lenovo XClarity Controller, consulte:

Seção "Configurando o servidor" na documentação do XCC compatível com seu servidor em <https://pubs.lenovo.com/lxcc-overview/>

Configuração do módulo de memória

O desempenho da memória depende de vários variáveis, como o modo, a velocidade, as classificações, o preenchimento e o processador da memória.

Informações sobre como otimizar o desempenho da memória e configurar a memória está disponível no Lenovo Press:

<https://lenovopress.lenovo.com/servers/options/memory>

Além disso, você pode usar um configurador de memória, que está disponível no seguinte site:

https://dcsc.lenovo.com/#/memory_configuration

Habilitar o Software Guard Extensions (SGX)

O Intel® Software Guard Extensions (Intel® SGX) opera com a suposição de que o perímetro de segurança inclui apenas os internos do pacote de CPU e deixa o DRAM não seguro.

Execute as seguintes etapas para ativar o SGX.

- Etapa 1. **Consulte** a seção "Regras e ordem de instalação de módulos de memória" no *Guia do Usuário* ou no *Guia de Manutenção de Hardware*, que especifica se o servidor é compatível com o SGX e lista a sequência de preenchimento do módulo de memória para a configuração do SGX. (A configuração do DIMM deve ter pelo menos 8 DIMMs por soquete para suportar SGX.)
- Etapa 2. Reinicie o sistema. Antes de iniciar o sistema operacional, pressione a tecla especificada nas instruções na tela para entrar no Setup Utility. (Para obter mais informações, consulte a seção "Inicialização" na documentação do LXPM compatível com seu servidor em <https://pubs.lenovo.com/lxpm-overview/>.)

- Etapa 3. Acesse **Configurações do Sistema** → **Processadores** → **Clustering baseado em UM** e desative a opção.
- Etapa 4. Acesse **Configurações do Sistema** → **Processadores** → **Criptografia de memória total (TME)** e ative a opção.
- Etapa 5. Salve as alterações e, em seguida, acesse **Configurações do Sistema** → **Processadores** → **SW Guard Extension (SGX)** e ative a opção.

Configuração do RAID

Usar um RAID (Redundant Array of Independent Disks) para armazenar dados continua a ser um dos métodos mais comuns e rentáveis de aumentar o desempenho de armazenamento, a disponibilidade e capacidade de um servidor.

O RAID aumenta o desempenho, permitindo que várias unidades processem solicitações de E/S simultaneamente. O RAID pode também evitar perda de dados em caso de uma falha de unidade, reconstruindo (ou recriando) os dados ausentes da unidade com falha usando os dados das unidades restantes.

A matriz RAID (também conhecida como grupo de unidades RAID) é um grupo de várias unidades físicas que usa um determinado método comum para distribuir dados nas unidades. Uma unidade virtual (também conhecida como disco virtual ou unidade lógica) é uma partição no grupo da unidade que é composto de segmentos de dados contíguos nas unidades. A unidade virtual é apresentada ao sistema operacional do host como um disco físico que pode ser particionado para criar unidades lógicas ou volumes do SO.

Uma introdução ao RAID está disponível no seguinte site Lenovo Press:

<https://lenovopress.lenovo.com/lp0578-lenovo-raid-introduction>

Informações detalhadas sobre recursos e ferramentas de gerenciamento RAID estão disponíveis no seguinte site Lenovo Press:

<https://lenovopress.lenovo.com/lp0579-lenovo-raid-management-tools-and-resources>

Implantar o sistema operacional

Há várias opções disponíveis para implantar um sistema operacional no servidor.

Sistemas operacionais disponíveis

- Canonical Ubuntu
- Red Hat Enterprise Linux

Lista completa de sistemas operacionais disponíveis: <https://lenovopress.lenovo.com/osig>.

Implantação baseada em ferramentas

- **Vários servidores**

Ferramentas disponíveis:

- Lenovo XClarity Administrator

https://pubs.lenovo.com/lxca/compute_node_image_deployment

- Lenovo XClarity Essentials OneCLI

https://pubs.lenovo.com/lxce-onecli/onecli_r_uxspi_proxy_tool

- Lenovo XClarity Integrator pacote de implantação para SCCM (apenas para sistema operacional Windows)

https://pubs.lenovo.com/lxci-deploypack-sccm/dpsccm_c_endtoend_deploy_scenario

- **Servidor único**

Ferramentas disponíveis:

- Lenovo XClarity Provisioning Manager

Seção "Instalação do SO" na documentação do LXPM compatível com seu servidor em <https://pubs.lenovo.com/lxpm-overview/>

- Lenovo XClarity Essentials OneCLI

https://pubs.lenovo.com/lxce-onecli/onecli_r_uxspi_proxy_tool

- Lenovo XClarity Integrator pacote de implantação para SCCM (apenas para sistema operacional Windows)

https://pubs.lenovo.com/lxci-deploypack-sccm/dpsccm_c_endtoend_deploy_scenario

Implantação manual

Se não for possível acessar as ferramentas acima, siga estas instruções, baixe o *Guia de instalação do SO* correspondente e implante o sistema operacional manualmente consultando o guia.

1. Acesse <https://datacentersupport.lenovo.com/solutions/server-os>.
2. Selecione um sistema operacional no painel de navegação e clique em **Resources (Recursos)**.
3. Localize a área "Guias de instalação do SO" e clique nas instruções de instalação. Em seguida, siga as instruções para completar a tarefa de implantação do sistema operacional.

Fazer backup da configuração do servidor

Após configurar o servidor ou fazer alterações na configuração, é uma boa prática fazer um backup completo da configuração do servidor.

Certifique-se de criar backups para os seguintes componentes do servidor:

- **Processador de gerenciamento**

É possível fazer backup da configuração do processador de gerenciamento por meio da interface do Lenovo XClarity Controller. Para obter detalhes sobre como fazer backup da configuração do processador de gerenciamento, consulte:

Seção "Backup da configuração do BMC" na documentação do XCC compatível com seu servidor em <https://pubs.lenovo.com/lxcc-overview/>.

Outra opção é usar o comando `save` do Lenovo XClarity Essentials OneCLI para criar um backup de todas as definições de configuração. Para obter mais informações sobre o comando `save`, consulte:

https://pubs.lenovo.com/lxce-onecli/onecli_r_save_command

- **Sistema Operacional**

Use seus métodos de backup para fazer backup do sistema operacional e dos dados do usuário para o servidor.

Apêndice A. Obtendo ajuda e assistência técnica

Se precisar de ajuda, serviço ou assistência técnica ou apenas desejar mais informações sobre produtos Lenovo, você encontrará uma ampla variedade de fontes disponíveis da Lenovo para ajudá-lo.

Na Web, informações atualizadas sobre sistemas, dispositivos opcionais, serviços e suporte Lenovo estão disponíveis em:

<http://datacentersupport.lenovo.com>

Nota: A IBM é o provedor de serviço preferencial da Lenovo para o ThinkSystem

문의하기 전에

문의하기 전에 직접 문제를 시도 및 해결하도록 시도할 수 있는 몇 가지 단계가 있습니다. 도움을 요청해야 한다고 결정하는 경우 서비스 기술자가 보다 신속하게 문제를 해결하는 데 필요한 정보를 수집하십시오.

직접 문제를 해결하기 위한 시도

온라인 도움말 또는 Lenovo 제품 문서에서 Lenovo가 제공하는 문제 해결 절차에 따라 외부 지원 없이 많은 문제를 해결할 수 있습니다. 온라인 도움말은 사용자가 수행할 수 있는 진단 테스트에 대해서도 설명합니다. 대부분의 시스템, 운영 체제 및 프로그램에는 문제 해결 절차와 오류 메시지 및 오류 코드에 대한 설명이 포함되어 있습니다. 소프트웨어 문제가 의심되면 운영 체제 또는 프로그램에 대한 설명서를 참조하십시오.

ThinkSystem 제품에 대한 제품 설명서는 다음 위치에서 제공됩니다.

<https://pubs.lenovo.com/>

다음 단계를 수행하여 직접 문제를 해결하도록 시도할 수 있습니다.

- 케이블이 모두 연결되어 있는지 확인하십시오.
- 전원 스위치를 검사하여 시스템과 옵션 장치가 켜져 있는지 확인하십시오.
- Lenovo 제품에 대한 업데이트된 소프트웨어, 펌웨어 및 운영 체제 장치 드라이버를 확인하십시오. (다음 링크를 참조) Lenovo Warranty 사용 약관에 따르면 추가 유지보수 계약이 적용되지 않는 한 제품의 모든 소프트웨어 및 펌웨어를 유지하고 업데이트할 책임은 제품의 소유자에게 있습니다. 서비스 기술자는 소프트웨어 업그레이드에 문제에 대한 솔루션이 문서화되어 있을 경우 소프트웨어 및 펌웨어를 업그레이드하도록 요청할 것입니다.
 - 드라이버 및 소프트웨어 다운로드
 - <https://datacentersupport.lenovo.com/tw/en/products/servers/thinksystem/sr685av3/7dhc/downloads/driver-list/>
 - 운영 체제 지원 센터
 - <https://datacentersupport.lenovo.com/solutions/server-os>
 - 운영 체제 설치 지침
 - <https://pubs.lenovo.com/thinksystem#os-installation>
- 사용자 환경에서 새 하드웨어 또는 소프트웨어를 설치한 경우, <https://serverproven.lenovo.com>의 내용을 확인하여 제품에 해당 하드웨어 및 소프트웨어가 지원되는지 확인하십시오.
- 문제를 격리하고 해결하는 방법은 사용 설명서 또는 하드웨어 유지 관리 가이드의 "문제 확인"을 참조하십시오.
- <http://datacentersupport.lenovo.com>의 내용을 참조하여 문제 해결에 도움이 되는 정보를 확인하십시오.

Para localizar as Dicas Técnicas disponíveis para seu servidor:

1. Acesse <http://datacentersupport.lenovo.com> e navegue até a página de suporte do seu servidor.
2. Clique em **How To's (Instruções)** no painel de navegação.
3. Clique em **Article Type (Tipo de artigo) → Solution (Solução)** no menu suspenso.

Siga as instruções na tela para escolher a categoria para o problema com que você está lidando.

- **Outra pessoa já relatou o mesmo problema?** Para verificar se outros usuários já relataram o mesmo problema, visite https://forums.lenovo.com/t5/Datacenter-Systems/ct-p/sv_eg no fórum de suporte do Lenovo.

Obter ajuda de um especialista de suporte

Se você não encontrar uma solução para o problema, talvez seja necessário contatar um especialista de suporte. Antes de contatar o suporte, reúna as seguintes informações para facilitar o diagnóstico do problema. Isso ajudará o especialista de suporte a resolver o problema mais rapidamente.

Forneça as seguintes informações ao especialista de suporte. Isso ajudará o especialista de suporte a resolver o problema mais rapidamente.

- Número de contrato de suporte e número de contrato de manutenção (se aplicável)
- Tipo de sistema (Lenovo 4 dígitos de sistema ID). O tipo de sistema é o ID da etiqueta que pode ser encontrado no sistema. Consulte ["Identificar o servidor e acessar o Lenovo XClarity Controller" na página 41](#) para obter mais informações.
- Modelo
- Número de série
- Estado atual do sistema UEFI e firmware
- Mensagens de erro e outros logs relacionados

Se você não encontrar uma solução para o problema, talvez seja necessário contatar um especialista de suporte. Antes de contatar o suporte, reúna as seguintes informações para facilitar o diagnóstico do problema. Isso ajudará o especialista de suporte a resolver o problema mais rapidamente.

Coletando dados de serviço

Para identificar claramente a causa raiz de um problema do servidor ou mediante solicitação do Suporte Lenovo, talvez seja necessário coletar dados de serviço que podem ser usados para realizar uma análise mais aprofundada. Os dados de serviço incluem informações como logs de eventos e inventário de hardware.

Os dados de serviço podem ser coletados pelas seguintes ferramentas:

- **Lenovo XClarity Provisioning Manager**

Use a função Coletar Dados de Serviço do Lenovo XClarity Provisioning Manager para coletar dados de serviço do sistema. É possível coletar dados do log do sistema existente ou executar um novo diagnóstico para coletar novos dados.

- **Lenovo XClarity Controller**

É possível usar a interface da Web do Lenovo XClarity Controller ou a CLI para coletar dados de serviço do servidor. É possível salvar e enviar o arquivo salvo para o Suporte Lenovo.

- Para obter mais informações sobre como usar a interface da Web para coletar dados de serviço, consulte a seção "Backup da configuração do BMC" na documentação do XCC compatível com seu servidor em <https://pubs.lenovo.com/lxcc-overview/>.

- Para obter mais informações sobre como usar a CLI para coletar dados de serviço, consulte a seção "Comando `ffdc` do XCC" na documentação do XCC compatível com seu servidor em <https://pubs.lenovo.com/lxcc-overview/>.

- **Lenovo XClarity Administrator**

O Lenovo XClarity Administrator pode ser configurado para coletar e enviar arquivos de diagnóstico automaticamente para o Suporte Lenovo quando determinados eventos que podem ser reparados ocorrerem no Lenovo XClarity Administrator e nos terminais gerenciados. É possível optar por enviar arquivos de diagnóstico ao Suporte Lenovo utilizando Call Home ou outro provedor de serviço que usar SFTP. Também é possível coletar arquivos de diagnóstico manualmente, abrir um registro de problemas e enviar arquivos de diagnóstico ao Suporte Lenovo.

É possível obter mais informações sobre como configurar notificações automáticas de problemas no Lenovo XClarity Administrator em https://pubs.lenovo.com/lxca/admin_setupcallhome.

- **Lenovo XClarity Essentials OneCLI**

O Lenovo XClarity Essentials OneCLI tem o aplicativo de inventário para coletar dados de serviço. Ele pode ser executado dentro e fora da banda. Quando está em execução dentro da banda no sistema operacional do host no servidor, o OneCLI pode coletar informações sobre o sistema operacional, como o log de eventos do sistema operacional, além dos dados de serviço do hardware.

Para obter dados de serviço, você pode executar o comando `getinfor`. Para obter mais informações sobre como executar o `getinfor`, consulte https://pubs.lenovo.com/lxce-onecli/onecli_r_getinfor_command.

Entrando em contato com o Suporte

É possível entrar em contato com o Suporte para obter ajuda para resolver seu problema.

Você pode receber serviço de hardware por meio de um Provedor de Serviços Autorizados Lenovo. Para localizar um provedor de serviços autorizado pela Lenovo para prestar serviço de garantia, acesse <https://datacentersupport.lenovo.com/serviceprovider> e use a pesquisa de filtro para países diferentes. Para consultar os números de telefone do Suporte Lenovo, consulte <https://datacentersupport.lenovo.com/supportphonenumberlist> para obter os detalhes de suporte da sua região.

Apêndice B. Documentos e suportes

Esta seção fornece documentos úteis, downloads de driver e firmware e recursos de suporte.

Download de documentos

Esta seção fornece a introdução e o link para download de documentos úteis.

Documentos

Baixe as seguintes documentações do produto em:

https://pubs.lenovo.com/sr685a-v3/pdf_files.html

- **Guias de instalação do trilho**
 - Instalação de trilhos em um rack
- **Guia do Usuário**
 - Visão geral completa, configuração do sistema, substituição de componentes de hardware e solução de problemas.

Capítulos selecionados no *Guia do Usuário*:
 - **Guia de Configuração do Sistema**: visão geral do servidor, identificação de componentes, exibição de LEDs do sistema e diagnósticos, retirada do produto da embalagem, instalação e configuração do servidor.
 - **Guia de manutenção de hardware**: instalação de componentes de hardware, roteamento de cabos e solução de problemas.
- **Referência de mensagens e códigos**
 - Eventos do XClarity Controller, LXPM e uEFI
- **Manual de UEFI**
 - Introdução à configuração de UEFI

Sites de suporte

Esta seção fornece downloads de driver e firmware e recursos de suporte.

Suporte e downloads

- Site de download de drivers e software para ThinkSystem SR685a V3
 - <https://datacentersupport.lenovo.com/tw/en/products/servers/thinksystem/sr685av3/7dhc/downloads/driver-list/>
- Fórum de data center da Lenovo
 - https://forums.lenovo.com/t5/Datacenter-Systems/ct-p/sv_eg
- Suporte a data center da Lenovo para ThinkSystem SR685a V3
 - <https://datacentersupport.lenovo.com/products/servers/thinksystem/sr685av3/7dhc>
- Documentos de informações de licença da Lenovo
 - <https://datacentersupport.lenovo.com/documents/Invo-eula>
- Site do Lenovo Press (Guias de produtos/planilhas de especificações/documentação técnica)

- <https://lenovopress.lenovo.com/>
- Declaração de Privacidade da Lenovo
 - <https://www.lenovo.com/privacy>
- Consultoria de segurança do produto Lenovo
 - https://datacentersupport.lenovo.com/product_security/home
- Planos de garantia de produtos Lenovo
 - <http://datacentersupport.lenovo.com/warrantylookup>
- Site do Lenovo Server Operating Systems Support Center
 - <https://datacentersupport.lenovo.com/solutions/server-os>
- Site do Lenovo ServerProven (pesquisa de compatibilidade de opções)
 - <https://serverproven.lenovo.com>
- Instruções de instalação do sistema operacional
 - <https://pubs.lenovo.com/thinksystem#os-installation>
- Enviar um eTicket (solicitação de serviço)
 - <https://support.lenovo.com/servicerequest>
- Assinar as notificações do produto Lenovo Data Center Group (ficar atualizado nas atualizações de firmware)
 - <https://datacentersupport.lenovo.com/solutions/ht509500>

Apêndice C. Avisos

É possível que a Lenovo não ofereça os produtos, serviços ou recursos discutidos nesta publicação em todos os países. Consulte um representante Lenovo local para obter informações sobre os produtos e serviços disponíveis atualmente em sua área.

Qualquer referência a produtos, programas ou serviços Lenovo não significa que apenas produtos, programas ou serviços Lenovo possam ser utilizados. Qualquer produto, programa ou serviço funcionalmente equivalente, que não infrinja nenhum direito de propriedade intelectual da Lenovo, poderá ser utilizado em substituição a esse produto, programa ou serviço. Entretanto, a avaliação e verificação da operação de qualquer outro produto, programa ou serviço são de responsabilidade do Cliente.

A Lenovo pode ter patentes ou solicitações de patentes pendentes relativas a assuntos descritos nesta publicação. O fornecimento desta publicação não é uma oferta e não fornece uma licença em nenhuma patente ou solicitações de patente. Pedidos devem ser enviados, por escrito, para:

*Lenovo (United States), Inc.
8001 Development Drive
Morrisville, NC 27560
U.S.A.
Attention: Lenovo Director of Licensing*

A LENOVO FORNECE ESTA PUBLICAÇÃO "NO ESTADO EM QUE SE ENCONTRA", SEM GARANTIA DE NENHUM TIPO, SEJA EXPRESSA OU IMPLÍCITA, INCLUINDO, MAS A ELAS NÃO SE LIMITANDO, AS GARANTIAS IMPLÍCITAS DE NÃO INFRAÇÃO, COMERCIALIZAÇÃO OU ADEQUAÇÃO A UM DETERMINADO PROPÓSITO. Alguns países não permitem a exclusão de garantias expressas ou implícitas em certas transações; portanto, essa disposição pode não se aplicar ao Cliente.

Essas informações podem conter imprecisões técnicas ou erros tipográficos. São feitas alterações periódicas nas informações aqui contidas; tais alterações serão incorporadas em futuras edições desta publicação. A Lenovo pode fazer aperfeiçoamentos e/ou alterações nos produtos ou programas descritos nesta publicação a qualquer momento sem aviso prévio.

Os produtos descritos nesta publicação não são destinados para uso em implantações ou em outras aplicações de suporte à vida, nas quais o mau funcionamento pode resultar em ferimentos ou morte. As informações contidas nesta publicação não afetam nem alteram as especificações ou garantias do produto Lenovo. Nada nesta publicação deverá atuar como uma licença expressa ou implícita nem como indenização em relação aos direitos de propriedade intelectual da Lenovo ou de terceiros. Todas as informações contidas nesta publicação foram obtidas em ambientes específicos e representam apenas uma ilustração. O resultado obtido em outros ambientes operacionais pode variar.

A Lenovo pode utilizar ou distribuir as informações fornecidas, da forma que julgar apropriada, sem incorrer em qualquer obrigação para com o Cliente.

Referências nesta publicação a Web sites que não são da Lenovo são fornecidas apenas por conveniência e não representam de forma alguma um endosso a esses Web sites. Os materiais contidos nesses Web sites não fazem parte dos materiais desse produto Lenovo e a utilização desses Web sites é de inteira responsabilidade do Cliente.

Todos os dados de desempenho aqui contidos foram determinados em um ambiente controlado. Portanto, o resultado obtido em outros ambientes operacionais pode variar significativamente. Algumas medidas podem ter sido tomadas em sistemas em nível de desenvolvimento e não há garantia de que estas medidas serão as mesmas em sistemas disponíveis em geral. Além disso, algumas medidas podem ter sido

estimadas através de extrapolação. Os resultados atuais podem variar. Os usuários deste documento devem verificar os dados aplicáveis para seu ambiente específico.

Marcas Registradas

LENOVO e THINKSYSTEM são marcas registradas da Lenovo.

Todas as outras marcas registradas são de propriedade de seus respectivos donos.

Notas Importantes

A velocidade do processador indica a velocidade do relógio interno do processador; outros fatores também afetam o desempenho do aplicativo.

A velocidade da unidade de CD ou DVD lista a taxa de leitura variável. As velocidades reais variam e frequentemente são menores que a velocidade máxima possível.

Ao consultar o armazenamento do processador, armazenamento real e virtual, ou o volume do canal, KB significa 1.024 bytes, MB significa 1.048.576 bytes e GB significa 1.073.741.824 bytes.

Ao consultar a capacidade da unidade de disco rígido ou o volume de comunicações, MB significa 1.000.000 bytes e GB significa 1.000.000.000 bytes. A capacidade total acessível pelo usuário pode variar, dependendo dos ambientes operacionais.

As capacidades máximas de unidades de disco rígido assumem a substituição de quaisquer unidades de disco rígido padrão e a população de todos os compartimentos de unidades de disco rígido com as maiores unidades com suporte disponibilizadas pela Lenovo.

A memória máxima pode requerer substituição da memória padrão com um módulo de memória opcional.

Cada célula da memória em estado sólido tem um número intrínseco, finito, de ciclos de gravação nos quais essa célula pode incorrer. Portanto, um dispositivo em estado sólido possui um número máximo de ciclos de gravação ao qual ele pode ser submetido, expressado como total bytes written (TBW). Um dispositivo que excedeu esse limite pode falhar ao responder a comandos gerados pelo sistema ou pode ser incapaz de receber gravação. A Lenovo não é responsável pela substituição de um dispositivo que excedeu seu número máximo garantido de ciclos de programas/exclusões, conforme documentado nas Especificações Oficiais Publicadas do dispositivo.

A Lenovo não representa ou garante produtos não Lenovo. O suporte (se disponível) a produtos não Lenovo é fornecido por terceiros, não pela Lenovo.

Alguns softwares podem ser diferentes de sua versão de varejo (se disponível) e podem não incluir manuais do usuário ou todos os recursos do programa.

Avisos de Emissão Eletrônica

Ao conectar um monitor ao equipamento, você deve usar o cabo de monitor designado e quaisquer dispositivos de supressão de interferência fornecidos com o monitor.

Avisos de emissões eletrônicas adicionais estão disponíveis em:

https://pubs.lenovo.com/important_notices/

Declaração RoHS BSMI da região de Taiwan

單元 Unit	限用物質及其化學符號 Restricted substances and its chemical symbols					
	鉛Lead (Pb)	汞Mercury (Hg)	鎘Cadmium (Cd)	六價鉻 Hexavalent chromium (Cr ⁶⁺)	多溴聯苯 Polybrominated biphenyls (PBB)	多溴二苯醚 Polybrominated diphenyl ethers (PBDE)
機架	○	○	○	○	○	○
外部蓋板	○	○	○	○	○	○
機械組套件	-	○	○	○	○	○
空氣傳動設備	-	○	○	○	○	○
冷卻組套件	-	○	○	○	○	○
內存模組	-	○	○	○	○	○
處理器模組	-	○	○	○	○	○
圖形處理器模組	-	○	○	○	○	○
電纜組套件	-	○	○	○	○	○
電源供應器	-	○	○	○	○	○
儲備設備	-	○	○	○	○	○
印刷電路板	-	○	○	○	○	○

備考1. “超出0.1 wt%”及“超出0.01 wt%”係指限用物質之百分比含量超出百分比含量基準值。
 Note1: “exceeding 0.1wt%” and “exceeding 0.01 wt%” indicate that the percentage content of the restricted substance exceeds the reference percentage value of presence condition.

備考2. “○”係指該項限用物質之百分比含量未超出百分比含量基準值。
 Note2: “○”indicates that the percentage content of the restricted substance does not exceed the percentage of reference value of presence.

備考3. “-”係指該項限用物質為排除項目。
 Note3: The “-” indicates that the restricted substance corresponds to the exemption.

0724

Informações de contato da região de Taiwan para importação e exportação

Contatos estão disponíveis para informações da região de Taiwan para importação e exportação.

委製商/進口商名稱: 台灣聯想環球科技股份有限公司
進口商地址: 台北市南港區三重路 66 號 8 樓
進口商電話: 0800-000-702

Lenovo