



Guía de configuración del sistema ThinkSystem SR780a V3



Tipos de equipo: 7DJ5

Nota

Antes de utilizar esta información y el producto al que brinda soporte, no olvide leer y comprender la información de seguridad y las instrucciones de seguridad, que están disponibles en:

https://pubs.lenovo.com/safety_documentation/

Además, asegúrese de estar familiarizado con los términos y las condiciones de la garantía de Lenovo para su servidor, que se pueden encontrar en:

<http://datacentersupport.lenovo.com/warrantylookup>

Primera edición (Septiembre 2024)

© Copyright Lenovo 2024.

AVISO DE DERECHOS LIMITADOS Y RESTRINGIDOS: Si los productos o software se suministran según el contrato de General Services Administration (GSA), la utilización, reproducción o divulgación están sujetas a las restricciones establecidas en el Contrato núm. GS-35F-05925.

Contenido

Contenido	i	Cables de alimentación	52
Seguridadiii	Capítulo 4. Desembalaje e instalación	55
Lista de comprobación de inspección de seguridad	iv	Contenidos del paquete del servidor.	55
Capítulo 1. Introducción.	1	Identificación del servidor y acceso a Lenovo XClarity Controller	55
Características	1	Lista de comprobación de configuración de servidor	57
Sugerencias de tecnología	2	Capítulo 5. Configuración del sistema.	61
Avisos de seguridad	3	Configuración de conexión de red para Lenovo XClarity Controller	61
Especificaciones	3	Configuración del puerto USB para la conexión con Lenovo XClarity Controller	62
Especificaciones técnicas	4	Actualización del firmware.	63
Especificaciones mecánicas	6	Configuración de firmware	67
Especificaciones del entorno	6	Configuración del módulo de memoria	68
Opciones de gestión	8	Habilitar Software Guard Extensions (SGX)	68
Capítulo 2. Componentes del servidor	13	Configuración de RAID	69
Vista frontal	13	Despliegue del sistema operativo	70
Vista posterior con dos tarjetas de expansión PCIe	15	Creación de copia de seguridad de la configuración de servidores	71
Vista posterior con dos tarjetas de expansión PCIe	15	Habilitar Intel® On Demand	71
Vista posterior con el compartimiento de la unidad posterior	17	Habilitar la resolución de problemas de Intel® On Demand	82
Vista superior.	19	Apéndice A. Obtención de ayuda y asistencia técnica	83
Vista superior con dos tarjetas de expansión PCIe	19	Antes de llamar	83
Vista superior con el compartimiento de la unidad posterior.	23	Recopilación de datos de servicio.	84
Módulo de E/S frontal	27	Ponerse en contacto con soporte	85
Conectores de la placa del sistema	28	Apéndice B. Documentos y respaldos.	87
Conmutadores de la placa del sistema	29	Descarga de documentos	87
Conectores de la placa de E/S del sistema	31	Sitios web de soporte	87
LED del sistema y pantalla de diagnóstico	32	Apéndice C. Avisos	89
Resolución de problemas mediante LED de sistema y pantalla de diagnóstico	32	Marcas registradas	90
LED de la unidad	32	Notas importantes.	90
LED de la placa de E/S del sistema	33	Avisos de emisiones electrónicas	90
LED del suministro de alimentación	35	Declaración de RoHS de BSMI de la región de Taiwán	91
LED del sistema posterior	36	Información de contacto de importación y exportación de la región de Taiwán	91
LED de la placa del sistema	37		
LED del puerto de gestión del sistema XCC	39		
Panel de diagnóstico integrado	39		
LED en el módulo de sensor de filtraciones	46		
Capítulo 3. Lista de piezas	49		

Seguridad

Before installing this product, read the Safety Information.

قبل تركيب هذا المنتج، يجب قراءة الملاحظات الأمنية

Antes de instalar este produto, leia as Informações de Segurança.

在安装本产品之前，请仔细阅读 Safety Information（安全信息）。

安裝本產品之前，請先閱讀「安全資訊」。

Prije instalacije ovog produkta obavezno pročitajte Sigurnosne Upute.

Před instalací tohoto produktu si přečtěte příručku bezpečnostních instrukcí.

Læs sikkerhedsforskrifterne, før du installerer dette produkt.

Lees voordat u dit product installeert eerst de veiligheidsvoorschriften.

Ennen kuin asennat tämän tuotteen, lue turvaohjeet kohdasta Safety Information.

Avant d'installer ce produit, lisez les consignes de sécurité.

Vor der Installation dieses Produkts die Sicherheitshinweise lesen.

Πριν εγκαταστήσετε το προϊόν αυτό, διαβάστε τις πληροφορίες ασφαλείας (safety information).

לפני שתתקינו מוצר זה, קראו את הוראות הבטיחות.

A termék telepítése előtt olvassa el a Biztonsági előírásokat!

Prima di installare questo prodotto, leggere le Informazioni sulla Sicurezza.

製品の設置の前に、安全情報をお読みください。

본 제품을 설치하기 전에 안전 정보를 읽으십시오.

Пред да се инсталира овој продукт, прочитајте информацијата за безбедност.

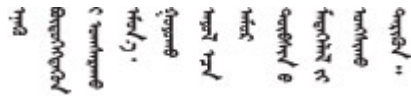

Les sikkerhetsinformasjonen (Safety Information) før du installerer dette produktet.

Przed zainstalowaniem tego produktu, należy zapoznać się z książką "Informacje dotyczące bezpieczeństwa" (Safety Information).

Antes de instalar este produto, leia as Informações sobre Segurança.

Перед установкой продукта прочтите инструкции по технике безопасности.

Pred inštaláciou tohto zariadenia si pečítajte Bezpečnostné predpisy.

Pred namestitvijo tega proizvoda preberite Varnostne informacije.

Antes de instalar este producto, lea la información de seguridad.

Läs säkerhetsinformationen innan du installerar den här produkten.

ཐོན་ཇུས་འདི་བདེ་སྤྱོད་མ་བྱས་གོང་། སྐྱོར་གྱི་ཡིད་གཟབ་
བྱ་འདྲ་མིན་ཡོད་པའི་འོད་སྟེར་བལྟ་དགོས།

Bu ürünü kurmadan önce güvenlik bilgilerini okuyun.

مەزكۇر مەھسۇلاتنى ئورنىتىشتىن بۇرۇن بىخەتەرلىك ئۇچۇرلىرىنى ئوقۇپ چىقىڭ.

Youq mwngz yungh canjbinj neix gaxgonq, itdingh aeu doeg aen
canjbinj soengq cungj vahgangj ancien siusik.

Lista de comprobación de inspección de seguridad

Utilice la información de esta sección para identificar condiciones potencialmente inseguras en su servidor. Durante el diseño y la construcción de cada equipo, se instalaron elementos de seguridad requeridos para proteger a los usuarios y técnicos de servicio frente a lesiones.

Nota: El producto no es apto para su uso en lugares de trabajo con pantalla visual de acuerdo con la cláusula 2 del reglamento laboral.

Nota: La configuración del servidor se realiza solo en la sala del servidor.

PRECAUCIÓN:

El mantenimiento de este equipo debe estar a cargo de personal de servicio capacitado, tal como se define en IEC 62368-1, el estándar de Seguridad de equipos electrónicos dentro del campo de audio/video, Tecnología de la información y Tecnología de comunicación. Lenovo supone que cuenta con la calificación para entregar servicio y que cuenta con formación para reconocer niveles de energía peligrosos en los productos. El equipo debe instalarse en una ubicación de acceso restringido y el acceso al equipo lo controla la autoridad responsable de la ubicación.

Importante: Se requiere conexión eléctrica a tierra del servidor para la seguridad del operador y el funcionamiento correcto del sistema. Un electricista certificado puede verificar la conexión eléctrica a tierra de la toma de alimentación.

Utilice la siguiente lista de comprobación para asegurarse de que no se presenten condiciones potencialmente inseguras:

1. Asegúrese de que la alimentación esté apagada y los cables de alimentación estén desconectados.
2. Revise el cable de alimentación.
 - Asegúrese de que el conector a tierra esté en buenas condiciones. Utilice un metro para medir la continuidad de la conexión a tierra del tercer cable para 0,1 ohmios o menos entre la clavija externa de puesta a tierra y el bastidor de tierra.
 - Asegúrese de que el cable de alimentación sea del tipo adecuado.

Para ver los cables de alimentación que están disponibles para el servidor:

a. Visite la siguiente página:

<http://dcsc.lenovo.com/#/>

b. Haga clic en **Preconfigured Model (Modelo preconfigurado)** o **Configure to order (Configurar a pedido)**.

c. Especifique el tipo de equipo y el modelo del servidor para mostrar la página de configuración.

d. Haga clic en **Power (Alimentación)** → **Power Cables (Cables de alimentación)** para ver todos los cables de la línea eléctrica.

- Asegúrese de que el aislamiento no esté desgastado ni dañado.

3. Compruebe que no haya ninguna alteración obvia que no sea de Lenovo. Utilice un buen juicio con respecto a la seguridad de las alteraciones que no sean de Lenovo.
4. Compruebe que dentro del servidor no haya ninguna condición insegura evidente, como limaduras metálicas, contaminación, agua u otros líquidos o señales de daño de incendio o de humo.
5. Compruebe si hay cables gastados, deteriorados o pinzados.
6. Asegúrese de que los pasadores de la fuente de alimentación (tornillos o remaches) no se hayan quitado ni estén manipulados.
7. En el diseño del sistema de distribución se debe tener en cuenta la corriente total de salida a tierra de todas las fuentes de alimentación en el servidor.

PRECAUCIÓN:



Corriente de contacto alta. Haga la conexión a tierra antes de conectar a la fuente.

8. Utilice las PDU (unidades de distribución de alimentación) pluggable equipment type B para distribuir la alimentación a servidores.

Capítulo 1. Introducción

El servidor ThinkSystem SR780a V3 server (Tipo 7DJ5) es un servidor potente de 5U con refrigeración asistida por líquidos que cuenta con dos procesadores escalables Intel Xeon de 5.^a generación y ocho GPU de alto rendimiento. A través de la refrigeración asistida por líquidos, este sistema alcanza la amplia destreza informática que resulta crucial para manejar exigentes cargas de trabajo de IA y HPC.

Figura 1. ThinkSystem SR780a V3



Características

Las posibilidades de rendimiento, facilidad de uso, fiabilidad y expansión han constituido consideraciones principales en el diseño del servidor. Estas características del diseño posibilitan la personalización del hardware del sistema a fin de que satisfaga sus necesidades actuales y proporcionan posibilidades de expansión flexible en el futuro.

El servidor implementa las siguientes características y tecnologías:

- **Features on Demand**

Si se integra una función Features on Demand en el servidor o en un dispositivo opcional que está instalado en el servidor, puede adquirir una clave de activación para activar dicha función. Para obtener más información sobre Features on Demand, consulte:

<https://fod.lenovo.com/lkms>

Intel® On Demand es una función que permite al usuario personalizar las capacidades del procesador según la carga de trabajo y las tareas que esté manejando. Para obtener más información, consulte “Habilitar Intel® On Demand” en la *Guía del usuario*.

- **Lenovo XClarity Controller (XCC)**

Lenovo XClarity Controller es el controlador de gestión habitual para el hardware del servidor Lenovo ThinkSystem. Lenovo XClarity Controller combina varias funciones de gestión en un único chip de la placa de la placa del sistema del servidor (conjunto de la placa del sistema). Algunas de las características únicas de Lenovo XClarity Controller son rendimiento mejorado, video remoto de mayor resolución y opciones de seguridad ampliadas.

El servidor admite Lenovo XClarity Controller 2 (XCC2). Para obtener información adicional sobre Lenovo XClarity Controller 2 (XCC2), consulte <https://pubs.lenovo.com/lxcc-overview/>.

- **Firmware del servidor compatible con UEFI**

El firmware de Lenovo ThinkSystem cumple el estándar Unified Extensible Firmware Interface (UEFI). UEFI sustituye al BIOS y define una interfaz estándar entre el sistema operativo, el firmware de la plataforma y los dispositivos externos.

Los servidores Lenovo ThinkSystem pueden arrancar sistemas operativos que cumplen el estándar UEFI, sistemas operativos basados en el BIOS y adaptadores basados en el BIOS, así como adaptadores que cumplen el estándar UEFI.

Nota: El servidor no admite el sistema operativo Disc Operating System (DOS).

- **Memoria del sistema de gran capacidad**

El servidor admite DIMM registrados (RDIMM) con código de corrección de errores (ECC) y RDIMM 3DS. Para obtener más información sobre los tipos específicos y la cantidad máxima de memoria, consulte [“Especificaciones técnicas” en la página 4](#).

- **Amplia capacidad de almacenamiento de datos y función de intercambio en caliente**

Con la característica de intercambio en caliente, podrá añadir, eliminar o sustituir unidades de disco duro sin apagar el servidor.

La capacidad de almacenamiento es diferente según el modelo de servidor. Consulte [“Especificaciones técnicas” en la página 4](#) para obtener más información.

- **Diagnóstico de Lightpath**

Los diagnósticos de Lightpath proporcionan los LED para ayudarle a diagnosticar problemas. Para obtener más información sobre el diagnóstico de Lightpath, consulte [“Resolución de problemas mediante LED de sistema y pantalla de diagnóstico” en la página 32](#).

- **Acceso móvil al sitio web de información del servicio de Lenovo**

El servidor proporciona un código de respuesta rápida (QR) en la etiqueta de servicio del sistema, que se encuentra en la cubierta del servidor y que puede explorar con un lector de códigos QR y un escáner con un dispositivo móvil para obtener un acceso rápido al sitio web de información del servicio de Lenovo. El sitio web de información del servicio de Lenovo proporciona información adicional para videos de sustitución e instalación de piezas y códigos de error para soporte del servidor.

- **Active Energy Manager**

Lenovo XClarity Energy Manager es una solución de gestión de energía y temperatura para los centros de datos. Puede supervisar y gestionar el consumo de alimentación y la temperatura de servidores convergidos, NeXtScale, System x y ThinkServer y mejorar la eficiencia energética mediante Lenovo XClarity Energy Manager.

- **Conexión redundante de red**

Lenovo XClarity Controller proporciona la función de conmutación por error a una conexión Ethernet redundante con la aplicación aplicable instalada. Si se produce un problema con la conexión Ethernet primaria, todo el tráfico Ethernet asociado con la conexión primaria se conmutará automáticamente a la conexión Ethernet redundante opcional. Si se han instalado controladores de dispositivo aplicables, esta conmutación se producirá sin pérdida de datos y sin intervención del usuario.

- **Refrigeración redundante**

La refrigeración redundante de los ventiladores del servidor permite su funcionamiento continuo en caso de que uno de los ventiladores presente errores.

Sugerencias de tecnología

Lenovo actualiza continuamente el sitio web de soporte con los consejos y técnicas más recientes que puede aplicar para resolver problemas que pueda tener con el servidor. Estas sugerencias de tecnología

(también llamados consejos RETAIN o boletines de servicio) proporcionan procedimientos para solucionar o resolver problemas relacionados con la operación de su servidor.

Para buscar las sugerencias de tecnología disponibles para el servidor:

1. Vaya a <http://datacentersupport.lenovo.com> y navegue a la página de soporte correspondiente a su servidor.
2. Haga clic en **How To's (Cómo)** en el panel de navegación.
3. Haga clic en **Article Type (Tipo de artículo) → Solution (Solución)** en el menú desplegable.

Siga las instrucciones de la pantalla para elegir la categoría del problema que tiene.

Avisos de seguridad

Lenovo está comprometido con el desarrollo de productos y servicios que se adhieran a los estándares más altos de calidad, con el fin de proteger a nuestros clientes y a sus datos. En las circunstancias donde se notifican potenciales vulnerabilidades, es responsabilidad del Equipo de respuesta a incidentes de seguridad de productos Lenovo (PSIRT) investigar y proporcionar información a nuestros clientes, de modo que puedan establecer planes de la mitigación mientras trabajamos para entregar soluciones.

La lista de avisos actuales está disponible en el siguiente sitio:

https://datacentersupport.lenovo.com/product_security/home

Especificaciones

Resumen de las características y especificaciones del servidor. En función del modelo, es posible que algunos dispositivos no estén disponibles o que algunas especificaciones no sean aplicables.

Consulte la tabla siguiente para ver las categorías de especificaciones y el contenido de cada categoría.

Categoría de especificación	Especificaciones técnicas	Especificaciones mecánicas	Especificaciones del entorno
Contenidos	<ul style="list-style-type: none">• Procesador• Memoria• Unidad M.2• Expansión de almacenamiento• Ranuras de expansión• Unidad de procesamiento de gráficos (GPU)• Funciones integradas y conectores de E/S• Red• RAID• Ventilador del sistema• Electricidad de entrada• Configuración mínima para depuración• Sistemas operativos	<ul style="list-style-type: none">• Dimensión• Peso	<ul style="list-style-type: none">• Ambiental

Especificaciones técnicas

Resumen de las especificaciones técnicas del servidor. En función del modelo, es posible que algunos dispositivos no estén disponibles o que algunas especificaciones no sean aplicables.

Procesador

Admite dos procesadores escalables Intel® Xeon® de 5.ª generación de hasta 350 W TDP, con controlador de memoria integrado y topología Intel Mesh UPI (Ultra Path Interconnect).

- Hasta dos procesadores de nivel Platinum con zócalos LGA 4677
- Escalable hasta 56 núcleos por zócalo
- Admite enlaces UPI v2.0 a mayor ancho (x96) y velocidad: hasta 12,8, 14,4, 16, 20 GT/s
- Energía de diseño térmico (TDP): hasta 350 vatios

Para ver una lista de procesadores compatibles, consulte: <https://serverproven.lenovo.com>.

Memoria

Consulte “Reglas y orden de instalación del módulo de memoria” en la *Guía del usuario* o en la *Guía de mantenimiento de hardware* para obtener información detallada sobre la preparación y configuración de la memoria.

- Tipo de módulo de memoria:
 - TruDDR5 5600MHz RDIMM: 64 GB (2Rx4) y 96 GB (2Rx4)
- Capacidad
 - Mínima: 2 TB
 - Máxima: 3 TB
- Ranuras: 16 ranuras de DIMM por procesador, 32 ranuras de DIMM en total

Para obtener una lista de los módulos de memoria admitidos, consulte: <https://serverproven.lenovo.com>.

Unidad M.2

El servidor admite la siguiente capacidad de unidad M.2:

- 960 GB
- 1,92 TB

Se admiten los siguientes factores de forma:

- 110 mm (22110)

Para ver una lista de unidades M.2 compatibles, consulte <https://serverproven.lenovo.com>.

Expansión de almacenamiento

- Hasta doce unidades NVMe de intercambio en caliente de 2,5 pulgadas
- Hasta dos unidades M.2 (soporte de VROC RAID incorporado)

Para obtener una lista de las unidades compatibles, consulte: <https://serverproven.lenovo.com>.

Ranuras de expansión

- Ocho ranuras de PCIe frontales
- Dos ranuras de PCIe posteriores

Para obtener más información, consulte “Vista frontal” en la página 13 y “Vista posterior con dos tarjetas de expansión PCIe” en la página 15.

Unidad de procesamiento de gráficos (GPU)

El servidor admite una de las siguientes configuraciones de GPU:

- Ocho GPU NVIDIA H100 700W SXM5 con 80 GB de memoria HBM3
- Ocho GPU NVIDIA H200 700W SXM5 con 141 GB de memoria HBM3

Funciones integradas y conectores de E/S

- Lenovo XClarity Controller (XCC), que proporciona funciones de procesador de servicios y de supervisión, controlador de video y funciones de teclado, video, mouse y unidades remotas.
 - El servidor admite Lenovo XClarity Controller 2 (XCC2). Para obtener información adicional sobre Lenovo XClarity Controller 2 (XCC2), consulte <https://pubs.lenovo.com/lxcc-overview/>.
- Conectores frontales:
 - Un conector USB 3.1 Gen 1 (5 Gbps)
 - Un conector USB 2.0 para la función de gestión del sistema de XCC
 - Un conector Mini DisplayPort
 - Panel de diagnóstico integrado
 - Botón de inicio/apagado y LED de alimentación (verde)
 - LED de actividad de red (verde)
 - LED/botón de ID del sistema (azul)
 - LED de error del sistema (amarillo)
- Conectores traseros:
 - Un Puerto de gestión del sistema XCC (10/100/1000 Mbps RJ-45) en la parte posterior para conectarse a una red de gestión de sistemas. Este conector RJ-45 está dedicado a las funciones de Lenovo XClarity Controller.
 - Dos conectores USB 3.1 Gen 1 (5 Gbps)
 - Un conector VGA

Nota: La resolución máxima de video es de 1920 x 1200 a 60 Hz.

Red

Adaptador Ethernet PCIe de FHHL posterior

RAID

Soporte para RAID de software incorporado para unidades M.2 (Intel VROC NVMe RAID):

- Intel VROC estándar: requiere una clave de activación y admite RAID nivel 0 y 1

Ventilador del sistema

- Seis ventiladores frontales
- Cinco ventiladores posteriores de doble rotor de 80 mm x 80 mm x 56 mm

Entrada eléctrica

Ocho fuentes de alimentación proporcionan compatibilidad con redundancia N+N.

- Titanium de 2600 vatios, alimentación de entrada de 200 a 240 V CA

Importante: Las fuentes de alimentación y las fuentes de alimentación redundantes del servidor deben tener el mismo valor nominal de energía, voltaje o nivel.

Configuración mínima para depuración

- Dos procesadores
- Dos módulos de memoria
- Una fuente de alimentación
- Una unidad M.2 (si el sistema operativo se necesita mediante una depuración)
- Seis ventiladores frontales
- Cinco ventiladores posteriores
- Un adaptador Ethernet de PCIe posterior (si se requiere red)
- Bucle de agua de la CPU conectado al agua (si está conectado a la alimentación de CC)

Sistemas operativos

Sistema operativo admitido y certificado:

- Canonical Ubuntu

Referencias:

- Lista completa de los sistemas operativos disponibles: <https://lenovopress.lenovo.com/osig>.
- Instrucciones de despliegue del SO, consulte “Despliegue del sistema operativo” en la página 70.

Especificaciones mecánicas

Resumen de las especificaciones mecánicas del servidor. En función del modelo, es posible que algunos dispositivos no estén disponibles o que algunas especificaciones no sean aplicables.

Dimensión

- Altura: 218,5 mm (8,6 pulgadas)
- Anchura:
 - Con brida EIA: 482,4 mm (19 pulgadas)
 - Sin brida EIA: 447 mm (17,6 pulgadas)
- Profundidad:
 - Con brida EIA y PSU: 958,4 mm (37,7 pulgadas)
 - Chasis: 909,2 mm (35,8 pulgadas)

Peso

- Aproximadamente 90 kg (198,4 lb) con complejo de GPU H100/H200, en función de la configuración

Especificaciones del entorno

Resumen de las especificaciones del entorno del servidor. En función del modelo, es posible que algunos dispositivos no estén disponibles o que algunas especificaciones no sean aplicables.

Gestión de la temperatura ambiente

Gestión de la temperatura ambiente
Ajuste la temperatura ambiente cuando haya componentes específicos instalados.
Mantenga la temperatura ambiente a 30 °C o menos cuando el adaptador ThinkSystem NVIDIA BlueField-3 B3220 VPI QSFP112 2P 200G PCIe Gen5 x16 esté instalado en la tarjeta de expansión PCIe 1 (ranura de PCIe 9).

Entorno

Entorno
ThinkSystem SR780a V3 cumple con las especificaciones de ASHRAE de clase A2. El rendimiento del sistema puede verse afectado cuando la temperatura de funcionamiento está fuera de la especificación ASHRAE A2.
<ul style="list-style-type: none">• Temperatura del aire:<ul style="list-style-type: none">– Funcionamiento<ul style="list-style-type: none">– ASHRAE Clase A2: 10 °C a 35 °C (50 °F a 95 °F); la temperatura ambiente máxima disminuye en un 1 °C por cada aumento de 300 m (984 pies) de altitud por sobre los 900 m (2953 pies).– Servidor apagado: 5 °C a 45 °C (41 °F a 113 °F)– Envío/almacenamiento: -20 °C a 60 °C (-4 °F a 140 °F)• Altitud máxima: 3050 m (10.000 pies)• Humedad relativa (sin condensación):<ul style="list-style-type: none">– Funcionamiento<ul style="list-style-type: none">– ASHRAE clase A2: 8 % a 80 %, punto de rocío máximo: 21 °C (70 °F)– Envío/almacenamiento: 8 % a 90 %• Contaminación por partículas
Atención: Las partículas y los gases reactivos que transporta el aire, ya sea por sí solos o en combinación con otros factores del entorno, como la humedad o la temperatura, pueden representar un riesgo para el servidor. Para obtener información sobre los límites de partículas y gases, consulte “Contaminación por partículas” en la página 7 .
Nota: El servidor está diseñado para el entorno de centro de datos estándar y se recomienda que se coloque en un centro de datos industrial.

Requisitos de agua

Requisitos de agua
<ul style="list-style-type: none">• Temperatura de agua:<ul style="list-style-type: none">– ASHRAE clase W45: temperatura de admisión de hasta 45 °C (113 °F) al bastidor• Presión máxima: 4,4 baras• Velocidad mínima de flujo de agua: 10,0 litros por minuto por chasis
Nota: El agua requerida para llenar inicialmente el bucle de refrigeración del lado del sistema debe estar razonablemente limpia y libre de bacterias (<100 CFU/ml), como agua desmineralizada, agua de osmosis inversa, agua desionizada o agua destilada. El agua se debe filtrar con un filtro de 50 micrones interno (malla de aproximadamente 288). El agua debe tratarse con medidas antibiológicas y anticorrosivas.

Contaminación por partículas

Atención: Las partículas que transporta el aire (incluyendo partículas o escamas metálicas) o gases reactivos, bien por sí solos o en combinación con otros factores del entorno como la humedad o la temperatura, pueden representar un riesgo para el dispositivo que se describe en este documento.

Los riesgos que representan la presencia de concentraciones o niveles excesivos de partículas o gases perjudiciales incluyen daños que pueden hacer que el dispositivo funcione incorrectamente o deje de funcionar completamente. Esta especificación establece los límites que deben mantenerse para estos gases y partículas a fin de evitar estos daños. Dichos límites no se deben considerar ni utilizar como límites definitivos, ya que muchos otros factores, como la temperatura o el contenido de humedad en el aire,

pueden influir en el efecto que tiene la transferencia de partículas o de contaminantes gaseosos o corrosivos del entorno. A falta de límites específicos establecidos en este documento, debe implementar métodos que mantengan unos niveles de partículas y gases que permitan garantizar la protección de la seguridad y de la salud de las personas. Si Lenovo determina que los niveles de partículas o gases del entorno han causado daños en el dispositivo, Lenovo puede condicionar el suministro de la reparación o sustitución de los dispositivos o las piezas a la implementación de las medidas correctivas adecuadas para mitigar dicha contaminación ambiental. La implementación de estas medidas correctivas es responsabilidad del cliente.

Tabla 1. Límites para partículas y gases

Contaminante	Límites
Gases reactivos	<p>Nivel de gravedad G1 según ANSI/ISA 71.04-1985¹:</p> <ul style="list-style-type: none"> El nivel de reactividad del cobre será inferior a 200 Angstroms al mes ($\text{Å}/\text{mes}$, $\approx 0,0035 \mu\text{g}/\text{cm}^2\text{-hora}$ de aumento de peso).² El nivel de reactividad de la plata será inferior a 200 Angstroms por mes ($\text{Å}/\text{mes} \approx 0,0035 \mu\text{g}/\text{cm}^2\text{-hora}$ de aumento de peso).³ El control reactivo de la corrosividad gaseosa debe realizarse aproximadamente a 5 cm (2 pulgadas) delante del bastidor en el lado de entrada de aire a una altura de bastidor de un cuarto y tres cuartos del suelo o donde la velocidad del aire sea mucho mayor.
Partículas transportadas en el aire	<p>Los centros de datos deben cumplir con el nivel de limpieza de ISO 14644-1 clase 8.</p> <p>Para los centros de datos sin economizador del lado del aire, la limpieza de ISO 14644-1 clase 8 podría cumplirse eligiendo uno de los siguientes métodos de filtración:</p> <ul style="list-style-type: none"> El aire de la sala se puede filtrar continuamente con los filtros MERV 8. El aire que entra en un centro de datos se puede filtrar con filtros MERV 11 o MERV 13. <p>Para los centros de datos con economizadores del lado del aire, la opción de filtros para satisfacer los criterios de limpieza de ISO de clase 8 depende de las condiciones específicas presentes en ese centro de datos.</p> <ul style="list-style-type: none"> La humedad relativa delicuescente de la contaminación por partículas debe ser superior al 60 % de RH.⁴ Los centros de datos deben estar libres de hilos de zinc.⁵
<p>¹ ANSI/ISA-71.04-1985. <i>Condiciones del entorno para sistemas de control y medición del proceso: contaminantes transportados por el aire</i>. Instrument Society of America, Research Triangle Park, Carolina del Norte, EE. UU.</p> <p>² La derivación de la equivalencia entre la tasa de incremento de corrosión del cobre en el grosor del producto de corrosión en $\text{Å}/\text{mes}$ y la tasa de ganancia de peso supone un aumento en proporciones similares de Cu_2S y Cu_2O.</p> <p>³ La derivación de la equivalencia entre la tasa de incremento de corrosión de plata en el grosor del producto de corrosión en $\text{Å}/\text{mes}$ y la tasa de ganancia de peso supone que Ag_2S es el único producto de corrosión.</p> <p>⁴ La humedad relativa delicuescente de contaminación por partículas es la humedad relativa a la que el polvo absorbe agua suficiente para estar húmedo y favorecer la conducción iónica.</p> <p>⁵ La suciedad de la superficie se recolecta aleatoriamente desde 10 áreas del centro de datos en un disco de 1,5 cm de diámetro de cintas conductoras eléctricamente adheridas a un metal. Si el análisis de la cinta adhesiva en un microscopio electrónico de análisis no revela ningún hilo de zinc, el centro de datos se considera libre de hilos de zinc.</p>	

Opciones de gestión

La gama de XClarity y otras opciones de gestión de sistemas que se describen en esta sección están disponibles para ayudarle a gestionar los servidores de forma más cómoda y eficaz.

Visión general

Opciones	Descripción
Lenovo XClarity Controller	<p>Controlador de gestión de placa base (BMC)</p> <p>Consolida la funcionalidad del procesador de servicio, súper E/S, el controlador de video y las funciones de presencia remota en un solo chip en el conjunto de la placa del sistema (conjunto de la placa del sistema) del servidor.</p> <p>Interfaz</p> <ul style="list-style-type: none"> • Aplicación de CLI • Interfaz web del GUI • Aplicación móvil • API de Redfish <p>Uso y descargas</p> <p>https://pubs.lenovo.com/lxcc-overview/</p>
Lenovo XCC Logger Utility	<p>Aplicación que notifica los sucesos de XCC al registro del sistema operativo local.</p> <p>Interfaz</p> <ul style="list-style-type: none"> • Aplicación de CLI <p>Uso y descargas</p> <ul style="list-style-type: none"> • https://pubs.lenovo.com/lxcc-logger-linux/ • https://pubs.lenovo.com/lxcc-logger-windows/
Lenovo XClarity Administrator	<p>Interfaz centralizada para la gestión de varios servidores.</p> <p>Interfaz</p> <ul style="list-style-type: none"> • Interfaz web del GUI • Aplicación móvil • API REST <p>Uso y descargas</p> <p>https://pubs.lenovo.com/lxca/</p>
Conjunto de herramientas de Lenovo XClarity Essentials	<p>Conjunto de herramientas portátiles y liviano para la configuración del servidor, la recopilación de datos y las actualizaciones de firmware. Adecuado para los contextos de gestión de servidor único o de servidor múltiple.</p> <p>Interfaz</p> <ul style="list-style-type: none"> • OneCLI: aplicación CLI • Bootable Media Creator: aplicación de CLI, aplicación de GUI • UpdateXpress: aplicación de GUI <p>Uso y descargas</p> <p>https://pubs.lenovo.com/lxce-overview/</p>

Opciones	Descripción
Lenovo XClarity Provisioning Manager	<p>Herramienta de interfaz de usuario gráfica incorporada basada en UEFI en un solo servidor que puede simplificar las tareas de gestión.</p> <p>Interfaz</p> <ul style="list-style-type: none"> • Interfaz web (acceso remoto de BMC) • Aplicación de GUI <p>Uso y descargas</p> <p>https://pubs.lenovo.com/lxpm-overview/</p> <p>Importante: Lenovo XClarity Provisioning Manager (LXPM) la versión compatible varía según el producto. Todas las versiones de Lenovo XClarity Provisioning Manager se denominan Lenovo XClarity Provisioning Manager y LXPM en este documento, a menos que se especifique lo contrario. Para ver la versión de LXPM admitida por su servidor, vaya a https://pubs.lenovo.com/lxpm-overview/.</p>
Lenovo XClarity Integrator	<p>Serie de aplicaciones que integran las funciones de gestión y supervisión de los servidores físicos Lenovo con el software utilizado en una infraestructura de implementación determinada, como VMware vCenter, Microsoft Admin Center o Microsoft System Center, mientras se entrega carga de trabajo adicional.</p> <p>Interfaz</p> <ul style="list-style-type: none"> • Aplicación de GUI <p>Uso y descargas</p> <p>https://pubs.lenovo.com/lxci-overview/</p>
Lenovo XClarity Energy Manager	<p>Aplicación que puede gestionar y supervisar la alimentación y la temperatura del servidor.</p> <p>Interfaz</p> <ul style="list-style-type: none"> • Interfaz GUI web <p>Uso y descargas</p> <p>https://datacentersupport.lenovo.com/solutions/Invo-lxem</p>
Lenovo Capacity Planner	<p>Aplicación que admite la planificación del consumo de alimentación para un servidor o un bastidor.</p> <p>Interfaz</p> <ul style="list-style-type: none"> • Interfaz GUI web <p>Uso y descargas</p> <p>https://datacentersupport.lenovo.com/solutions/Invo-lcp</p>

Funciones

Opciones		Funciones							
		Gestión de varios sistemas	Despliegue del SO	Configuración del sistema	Actualizaciones de firmware ¹	Supervisión de sucesos/alertas	Inventario/registros	Gestión de alimentación	Planificación de alimentación
Lenovo XClarity Controller				√	√ ²	√	√ ⁴		
Lenovo XCC Logger Utility						√			
Lenovo XClarity Administrator		√	√	√	√ ²	√	√ ⁴		
Conjunto de herramientas de Lenovo XClarity Essentials	OneCLI	√		√	√ ²	√	√		
	Bootable Media Creator			√	√ ²		√ ⁴		
	UpdateXpress			√	√ ²				
Lenovo XClarity Provisioning Manager			√	√	√ ³		√ ⁵		
Lenovo XClarity Integrator		√	√ ⁶	√	√	√	√	√ ⁷	
Lenovo XClarity Energy Manager		√				√		√	
Lenovo Capacity Planner									√ ⁸

Notas:

1. La mayoría de las opciones se pueden actualizar a través de Lenovo Tools. Algunas opciones, como el firmware de GPU o el firmware de Omni-Path, requieren la utilización de herramientas creadas por el proveedor.
2. Los valores de UEFI del servidor para la opción de ROM deben configurarse en **Auto** o **UEFI** para actualizar el firmware mediante Lenovo XClarity Administrator, Lenovo XClarity Essentials o Lenovo XClarity Controller.
3. Las actualizaciones de firmware se limitan solo a Lenovo XClarity Provisioning Manager, Lenovo XClarity Controller y a las actualizaciones de UEFI. No se admite actualizaciones de firmware para dispositivos opcionales, como los adaptadores.
4. Los valores de UEFI del servidor para ROM de opción deben configurarse en **Auto** o **UEFI** para que la información detallada del adaptador de tarjeta, como los niveles de firmware y el nombre del modelo, se muestre en Lenovo XClarity Administrator, Lenovo XClarity Controller o Lenovo XClarity Essentials.
5. Inventario limitado.
6. La comprobación de despliegue de Lenovo XClarity Integrator para Microsoft System Center Configuration Manager (SCCM) es compatible con el despliegue del sistema operativo Windows.
7. Se admite la función de gestión de alimentación solo por Lenovo XClarity Integrator para VMware vCenter.
8. Se recomienda que verifique los datos de resumen de alimentación para su servidor utilizando Lenovo Capacity Planner antes de comprar nuevas piezas.

Capítulo 2. Componentes del servidor

Esta sección contiene información acerca de cada uno de los componentes asociados con el servidor.

Vista frontal

Esta sección contiene información sobre la vista frontal.

Nota: La ilustración de esta sección muestra la ubicación de determinadas piezas. Puede que algunas piezas no se admitan al mismo tiempo con configuraciones determinadas.



Figura 2. Vista frontal

Tabla 2. Componentes en la vista frontal

1 Módulo de E/S frontal	2 Bahías de unidad de 2,5 pulgadas (bahías 0 a 7)
3 Panel de diagnóstico integrado	4 Lanzadera del conmutador PCIe (ranura de PCIe 1 a 8)
5 LED de estado de la unidad (verde)	6 LED de actividad de la unidad (amarillo)

1 Módulo de E/S frontal

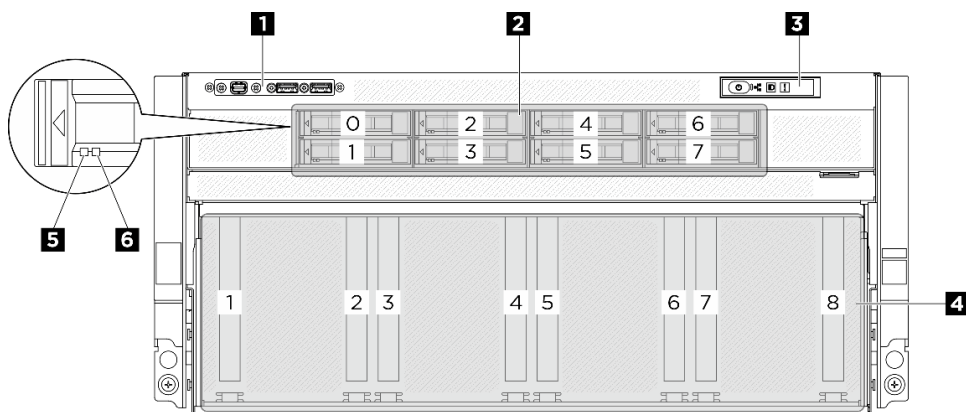
Para obtener más información acerca del módulo de E/S frontal, consulte [“Módulo de E/S frontal” en la página 27](#).

2 Bahías de unidad de 2,5 pulgadas (bahías 0 a 7)

Instale unidades NVMe de 2,5 pulgadas en estas bahías. Consulte “Instalación de una unidad de intercambio en caliente de 2,5 pulgadas” en la *Guía del usuario* o en la *Guía de mantenimiento de hardware* para obtener más información.

3 Panel de diagnóstico integrado



Figura 3. LED del panel de diagnóstico integrado

Tabla 3. LED del panel de diagnóstico integrado

1 Botón de inicio/apagado con LED de estado de energía (verde)	2 LED de actividad de red (verde)
3 Botón de ID del sistema con LED de ID del sistema (azul)	4 LED de error del sistema (amarillo)

1 Botón de inicio/apagado con LED de estado de energía (verde)

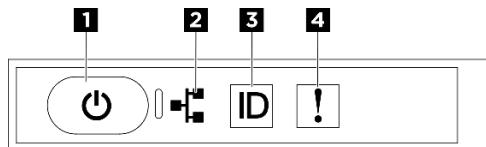
Puede presionar el botón de inicio para encender el servidor cuando termine de configurar el servidor. También puede mantener presionado el botón de inicio/apagado durante algunos segundos para apagar el servidor si no puede apagarlo desde el sistema operativo. Los estados del LED de encendido son los siguientes:

Estado	Color	Descripción
Apagado	Ninguno	No hay fuente de alimentación instalada correctamente, o el propio LED presentó errores.
Parpadeo rápido (cuatro veces por segundo)	Verde	El servidor está apagado y no está listo para encenderse. El botón de encendido está deshabilitado. Esta acción tardará aproximadamente entre 5 y 10 segundos.
Parpadeo lento (una vez por segundo)	Verde	El servidor está apagado y está listo para encenderse. Puede presionar el botón de encendido para encender el servidor.
Encendido	Verde	El servidor está encendido.

2 LED de actividad de red (verde)

El LED de actividad de red le ayuda a identificar la conectividad y la actividad de la red.

Nota: SR780a V3 no tiene instalado el módulo de OCP. El LED de actividad de red parpadeará a una velocidad constante de 1 Hz.

Estado	Color	Descripción
Encendido	Verde	El servidor está conectado a una red.
Parpadeante	Verde	La red está conectada y activa.
Apagado	Ninguno	El servidor está desconectado de la red.

3 Botón de ID del sistema con LED de ID del sistema (azul)

Utilice este botón de ID del sistema y el LED azul de ID del sistema para localizar visualmente el servidor. Cada vez que se presiona el botón de ID del sistema, el estado de los LED de ID del sistema cambia. Los LED pueden cambiar a encendido, parpadeo o apagado. También puede utilizar Lenovo XClarity Controller o un programa de gestión remota para cambiar el estado del LED de ID del sistema para facilitar la localización visual del servidor entre otros servidores.

4 LED de error del sistema (amarillo)

El LED de error del sistema ayuda a determinar si hay errores del sistema.

Estado	Color	Descripción	Acción
Encendido	Amarillo	<p>Se ha detectado un error en el servidor. Algunas causas pueden incluir uno o más de los errores siguientes:</p> <ul style="list-style-type: none"> • La temperatura del servidor ha alcanzado el umbral no crítico de temperatura. • El voltaje del servidor alcanzó el umbral no crítico de voltaje. • Se detectó que un ventilador está funcionando a baja velocidad. • La fuente de alimentación tiene un error grave. • La fuente de alimentación no se encuentra conectada a la alimentación. 	Revise la pantalla LCD o el registro de eventos para determinar la causa exacta del error.
Apagado	Ninguno	El servidor está apagado o está encendido y funciona correctamente.	Ninguno.

Para obtener más información acerca de panel de diagnóstico integrado, consulte [“Panel de diagnóstico integrado” en la página 39](#).

4 Lanzadera del conmutador PCIe (ranura de PCIe 1 a 8)

Instale adaptadores PCIe en la lanzadera del conmutador PCIe. Estas ranuras PCIe admiten la siguiente configuración:

- PCIe Gen5 x16, FH/HL

5 LED de actividad de la unidad (verde)

Cada unidad de intercambio en caliente incluye un LED de actividad. Cuando este LED parpadea, indica que la unidad está en uso.

6 LED de estado de la unidad (amarillo)

El LED de estado de la unidad indica el siguiente estado:

- El LED está encendido: la unidad ha fallado.
- El LED parpadea lentamente (una vez por segundo): la unidad se está reconstruyendo.
- El LED parpadea rápidamente (tres veces por segundo): se está identificando la unidad.

Vista posterior con dos tarjetas de expansión PCIe

Las ilustraciones de esta sección proporcionan información sobre la vista posterior del servidor.

La vista posterior de ThinkSystem SR780a V3 varía según el modelo. Consulte la vista posterior específica de cada modelo para identificar los componentes.

- [“Vista posterior con dos tarjetas de expansión PCIe” en la página 15](#)
- [“Vista posterior con el compartimento de la unidad posterior” en la página 17](#)

Vista posterior con dos tarjetas de expansión PCIe

Esta sección contiene información sobre la vista posterior con dos tarjetas de expansión PCIe.

Nota: La ilustración de esta sección muestra la ubicación de determinadas piezas. Puede que algunas piezas no se admitan al mismo tiempo con configuraciones determinadas.



Figura 4. Vista posterior con dos tarjetas de expansión PCIe

Tabla 4. Componentes de la vista posterior con dos tarjetas de expansión PCIe.

1 Tarjeta de expansión PCIe 1 (ranura de PCIe 9)	2 Manguera de admisión
3 Manguera de salida	4 Conector VGA
5 Conectores USB 3.1 Gen 1 (5 Gbps) (dos conectores en total)	6 Puerto de gestión del sistema XCC (10/100/1000 Mbps RJ-45) (1 GB RJ-45)
7 LED de ubicación/LED de error del sistema/LED de error de RoT	8 Tarjeta de expansión PCIe 2 (ranura de PCIe 10)
9 Unidades de fuente de alimentación	10 Ventiladores posteriores

1 / 8 Tarjeta de expansión PCIe 1/2

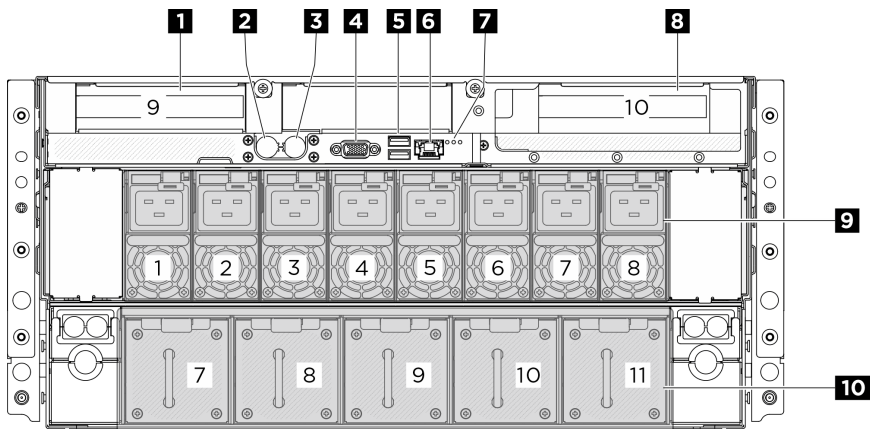
Instale los adaptadores PCIe en estas tarjetas de expansión. Consulte la siguiente tabla para conocer las ranuras de PCIe correspondientes a las tarjetas de expansión.

Tabla 5. Tarjeta de expansión PCIe y las ranuras correspondientes

Tarjeta de expansión PCIe	Ranura de PCIe
1 Tarjeta de expansión PCIe 1	Ranura 9: PCIe Gen5 x16, FH/HL
6 Tarjeta de expansión PCIe 2	Ranura 10: PCIe Gen5 x16, FH/HL

2 / 3 Mangueras de entrada y salida

El módulo de placa de frío de agua directa (DWCM) extiende hacia afuera dos mangueras para conectarse a los múltiples. La manguera de admisión transporta agua caliente desde la instalación hasta las placas de frío para enfriar los procesadores y la manguera de salida saca el agua caliente del DWCM para llevar a cabo el enfriamiento del sistema.

4 Conector VGA

Conecte un monitor a este conector.

5 Conectores USB 3.1 Gen 1 (5 Gbps)

Hay dos conectores USB 3.1 Gen 1 (5 Gbps) en la parte posterior del servidor. Conecte un dispositivo USB, como un mouse, un teclado u otros dispositivos a cualquiera de estos conectores.

6 Puerto de gestión del sistema XCC (10/100/1000 Mbps RJ-45)

El servidor tiene un conector RJ-45 de 10/100/1000 Mbps dedicado a las funciones de Lenovo XClarity Controller (XCC). A través del puerto de gestión del sistema, puede acceder a Lenovo XClarity Controller directamente conectando su equipo portátil al puerto de gestión con un cable Ethernet. Asegúrese de modificar los valores IP del portátil de modo que esté en la misma red que los valores predeterminados del servidor. Una red de gestión dedicada proporciona seguridad adicional que separa físicamente el tráfico de la red de gestión de aquel de la red de producción.

Para obtener más información, consulte lo siguiente:

- [“Configuración de conexión de red para Lenovo XClarity Controller” en la página 61](#)
- [“LED del puerto de gestión del sistema XCC” en la página 39](#)

7 LED de identificación/LED de error del sistema/LED de error de RoT

Para obtener más información sobre los LED posteriores, consulte [“LED del sistema posterior” en la página 36](#).

9 Unidades de fuente de alimentación

Instale las unidades de fuente de alimentación a estas bahías, conéctelas con los cables de alimentación. Asegúrese de que todos los cables de alimentación estén conectados correctamente. A continuación se encuentran las fuentes de alimentación admitidas por este sistema:

- Titanium de 2600 vatios, alimentación de entrada de 200 a 240 V CA

Para obtener más información sobre los LED del suministro de alimentación, consulte [“LED del suministro de alimentación” en la página 35](#).

10 Ventiladores posteriores

Instale los ventiladores posteriores en este espacio. Consulte “Instalación de un ventilador de intercambio en caliente” en la *Guía del usuario* o la *Guía de mantenimiento de hardware* para obtener más información.

Vista posterior con el compartimiento de la unidad posterior

Esta sección contiene información sobre la vista posterior con el compartimiento de la unidad posterior.

Nota: La ilustración de esta sección muestra la ubicación de determinadas piezas. Puede que algunas piezas no se admitan al mismo tiempo con configuraciones determinadas.



Figura 5. Vista posterior con el compartimiento de la unidad posterior

Tabla 6. Componentes en la vista posterior con el compartimiento de la unidad posterior

1 Tarjeta de expansión PCIe 1 (ranura de PCIe 9)	2 Manguera de admisión
3 Manguera de salida	4 Conector VGA
5 Conectores USB 3.1 Gen 1 (5 Gbps) (dos conectores en total)	6 Puerto de gestión del sistema XCC (10/100/1000 Mbps RJ-45) (1 GB RJ-45)
7 LED de ubicación/LED de error del sistema/LED de error de RoT	8 Bahías de unidad de 2,5 pulgadas (bahías 8 a 11)
9 Unidades de fuente de alimentación	10 Ventiladores posteriores

1 Tarjeta de expansión PCIe 1

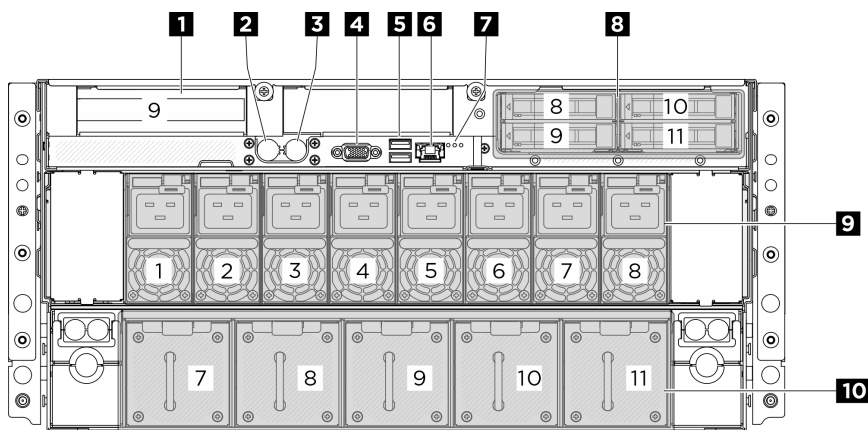
Instale los adaptadores PCIe en estas tarjetas de expansión. Consulte la siguiente tabla para conocer las ranuras de PCIe correspondientes a las tarjetas de expansión.

Tabla 7. Tarjeta de expansión PCIe y las ranuras correspondientes

Tarjeta de expansión PCIe	Ranura de PCIe
1 Tarjeta de expansión PCIe 1	Ranura 9: PCIe Gen5 x16, FH/HL

2 / 3 Mangueras de entrada y salida

El módulo de placa de frío de agua directa (DWCM) extiende hacia afuera dos mangueras para conectarse a los múltiples. La manguera de admisión transporta agua caliente desde la instalación hasta las placas de frío para enfriar los procesadores y la manguera de salida saca el agua caliente del DWCM para llevar a cabo el enfriamiento del sistema.

4 Conector VGA

Conecte un monitor a este conector.

5 Conectores USB 3.1 Gen 1 (5 Gbps)

Hay dos conectores USB 3.1 Gen 1 (5 Gbps) en la parte posterior del servidor. Conecte un dispositivo USB, como un mouse, un teclado u otros dispositivos a cualquiera de estos conectores.

6 Puerto de gestión del sistema XCC (10/100/1000 Mbps RJ-45)

El servidor tiene un conector RJ-45 de 10/100/1000 Mbps dedicado a las funciones de Lenovo XClarity Controller (XCC). A través del puerto de gestión del sistema, puede acceder a Lenovo XClarity Controller directamente conectando su equipo portátil al puerto de gestión con un cable Ethernet. Asegúrese de modificar los valores IP del portátil de modo que esté en la misma red que los valores predeterminados del servidor. Una red de gestión dedicada proporciona seguridad adicional que separa físicamente el tráfico de la red de gestión de aquel de la red de producción.

Para obtener más información, consulte lo siguiente:

- [“Configuración de conexión de red para Lenovo XClarity Controller” en la página 61](#)
- [“LED del puerto de gestión del sistema XCC” en la página 39](#)

7 LED de identificación/LED de error del sistema/LED de error de RoT

Para obtener más información sobre los LED posteriores, consulte [“LED del sistema posterior” en la página 36](#).

8 Bahías de unidad de 2,5 pulgadas (bahías 8 a 11)

Instale unidades NVMe de 2,5 pulgadas en estas bahías. Consulte “Instalación de una unidad de intercambio en caliente de 2,5 pulgadas” en la *Guía del usuario* o en la *Guía de mantenimiento de hardware* para obtener más información.

9 Unidades de fuente de alimentación

Instale las unidades de fuente de alimentación a estas bahías, conéctelas con los cables de alimentación. Asegúrese de que todos los cables de alimentación estén conectados correctamente. A continuación se encuentran las fuentes de alimentación admitidas por este sistema:

- Titanium de 2600 vatios, alimentación de entrada de 200 a 240 V CA

Para obtener más información sobre los LED del suministro de alimentación, consulte [“LED del suministro de alimentación” en la página 35](#).

10 Ventiladores posteriores

Instale los ventiladores posteriores en este espacio. Consulte “Instalación de un ventilador de intercambio en caliente” en la *Guía del usuario* o la *Guía de mantenimiento de hardware* para obtener más información.

Vista superior

Las ilustraciones de esta sección proporcionan información sobre la vista superior del servidor.

La vista superior de ThinkSystem SR780a V3 varía según el modelo. Consulte la vista superior específica de cada modelo para identificar los componentes.

- [“Vista superior con dos tarjetas de expansión PCIe” en la página 19](#)
- [“Vista superior con el compartimiento de la unidad posterior” en la página 23](#)

Vista superior con dos tarjetas de expansión PCIe

Esta sección contiene información sobre la vista superior con dos tarjetas de expansión PCIe.

Nota: Las ilustraciones de esta sección muestran la ubicación de determinadas piezas. Puede que algunas piezas no se admitan al mismo tiempo con configuraciones determinadas.

- [“Vista superior del complejo de CPU” en la página 20](#)
- [“Vista superior del bucle de agua del complejo de CPU” en la página 21](#)
- [“Vista superior del chasis” en la página 22](#)
- [“Vista superior del complejo de GPU para el modelo de GPU H100/H200” en la página 23](#)

Vista superior del complejo de CPU



Figura 6. Vista superior del complejo de CPU

Tabla 8. Componentes en la vista superior del complejo de CPU

1 Tarjeta de expansión PCIe 2	2 Placa de E/S del sistema
3 Expansión de PCIe 1	4 Placa del sistema
5 Módulos de memoria	6 Procesador 1
7 Procesador 0	8 Batería CMOS
9 Unidades M.2	

Vista superior del bucle de agua del complejo de CPU

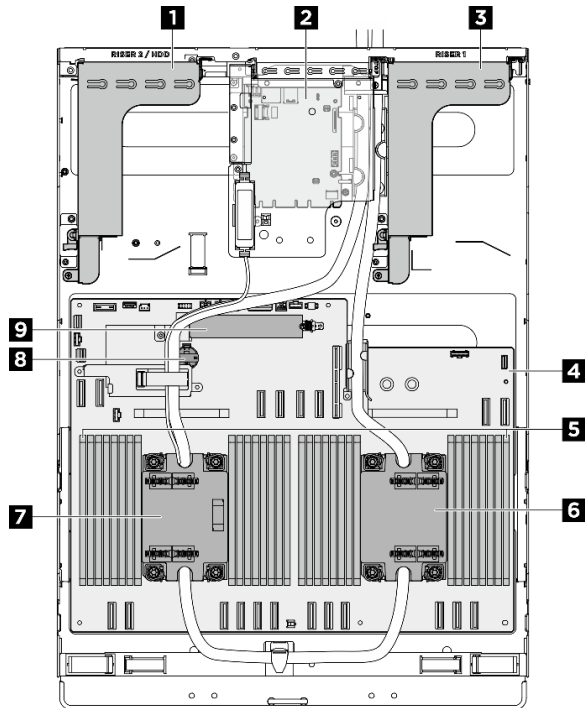

Figura 7. Vista superior del bucle de agua del complejo de CPU

Tabla 9. Componentes en la vista superior del bucle de agua del complejo de CPU

1 Manguera de entrada	2 Procesador 1
3 Procesador 0	4 Módulo de sensor de filtraciones
5 Manguera de salida	

Vista superior del chasis

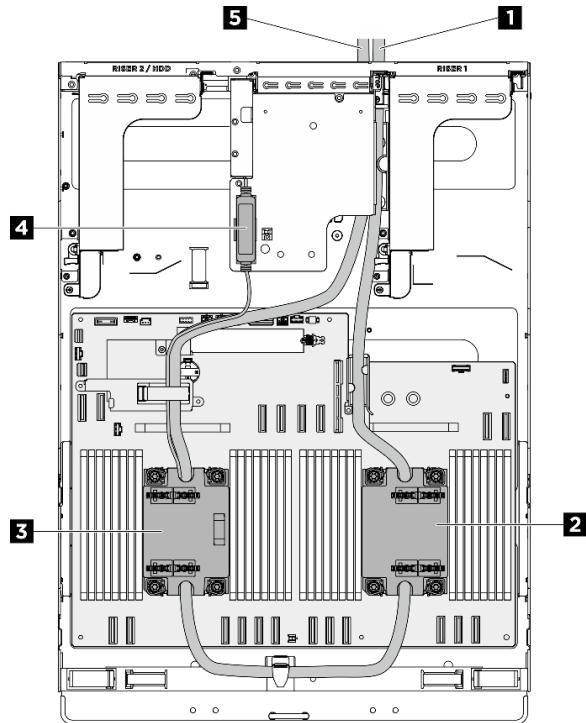

Figura 8. Vista superior del chasis

Tabla 10. Componentes en la vista superior del chasis

1 Ventiladores frontales	2 Complejo de GPU
3 Placa de distribución de alimentación	

Vista superior del complejo de GPU para el modelo de GPU H100/H200

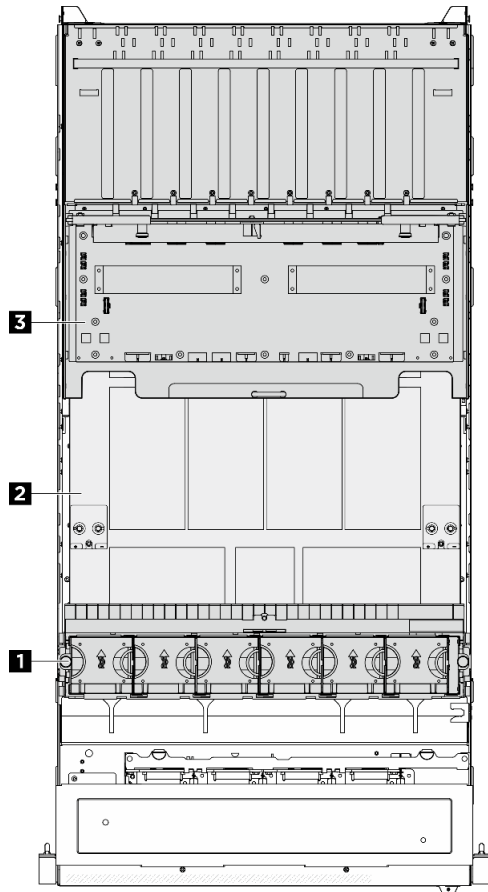

Figura 9. Vista superior del complejo de GPU para el modelo de GPU H100/H200

Tabla 11. Componentes en la vista superior del complejo de GPU para el modelo de GPU H100/H200

1 GPU H100/H200 frontales	2 GPU H100/H200 posteriores
3 NVSwitches	

Vista superior con el compartimiento de la unidad posterior

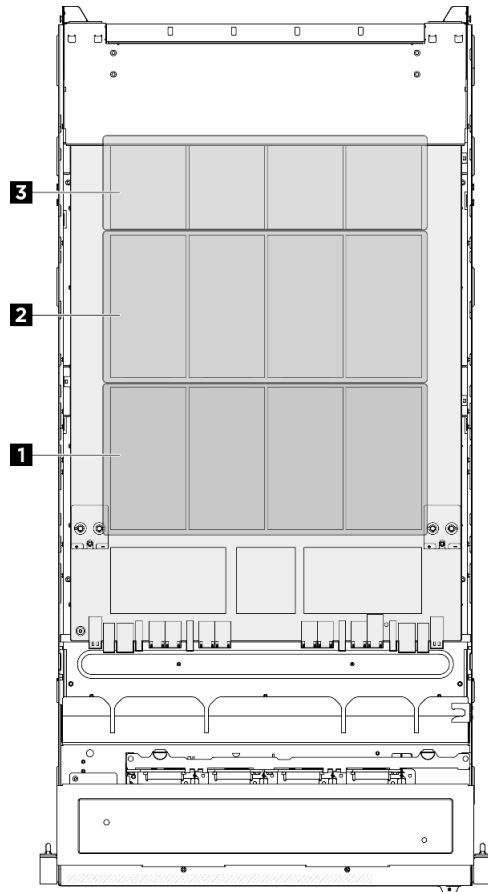
Esta sección contiene información sobre la vista superior con el compartimiento de la unidad posterior.

Nota: Las ilustraciones de esta sección muestran la ubicación de determinadas piezas. Puede que algunas piezas no se admitan al mismo tiempo con configuraciones determinadas.

- [“Vista superior del complejo de CPU” en la página 24](#)
- [“Vista superior del bucle de agua del complejo de CPU” en la página 25](#)
- [“Vista superior del chasis” en la página 26](#)
- [“Vista superior del complejo de GPU para el modelo de GPU H100/H200” en la página 27](#)

Vista superior del complejo de CPU



Figura 10. Vista superior del complejo de CPU

Tabla 12. Componentes en la vista superior del complejo de CPU

1 Compartimiento de la unidad posterior	2 Placa de E/S del sistema
3 Expansión de PCIe 1	4 Placa del sistema
5 Módulos de memoria	6 Procesador 1
7 Procesador 0	8 Batería CMOS
9 Unidades M.2	

Vista superior del bucle de agua del complejo de CPU

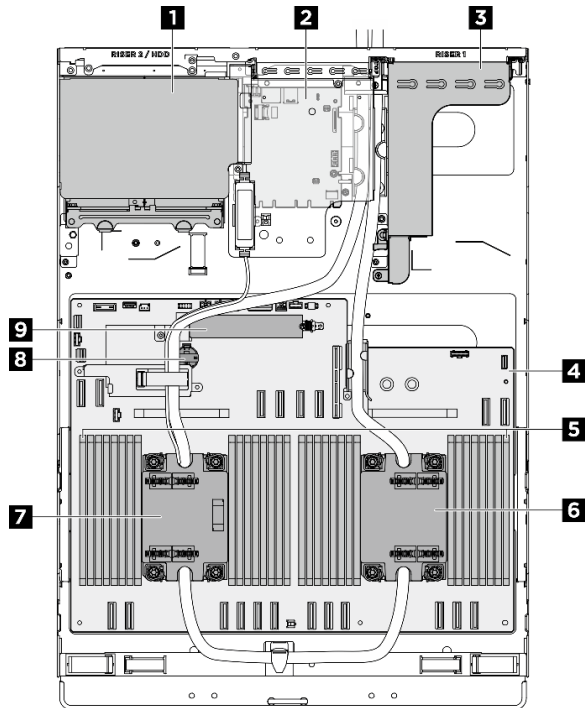

Figura 11. Vista superior del bucle de agua del complejo de CPU

Tabla 13. Componentes en la vista superior del bucle de agua del complejo de CPU

1 Manguera de entrada	2 Procesador 1
3 Procesador 0	4 Módulo de sensor de filtraciones
5 Manguera de salida	

Vista superior del chasis

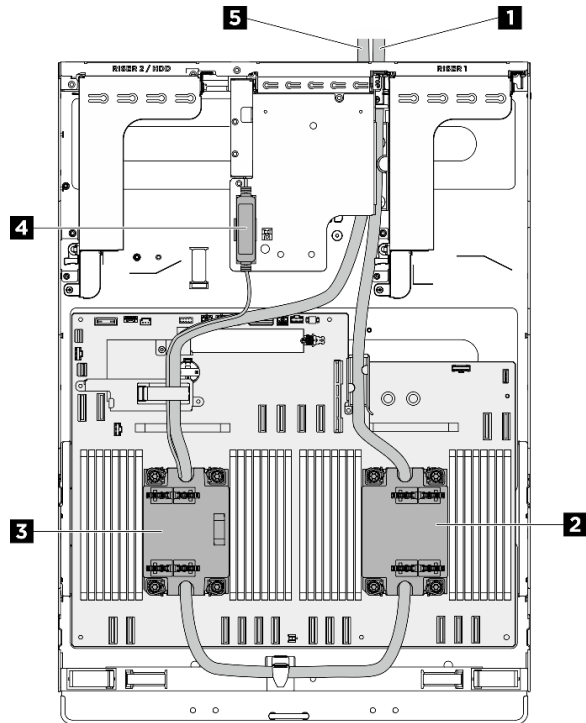

Figura 12. Vista superior del chasis

Tabla 14. Componentes en la vista superior del chasis

1 Ventiladores frontales	2 Complejo de GPU
3 Placa de distribución de alimentación	

Vista superior del complejo de GPU para el modelo de GPU H100/H200

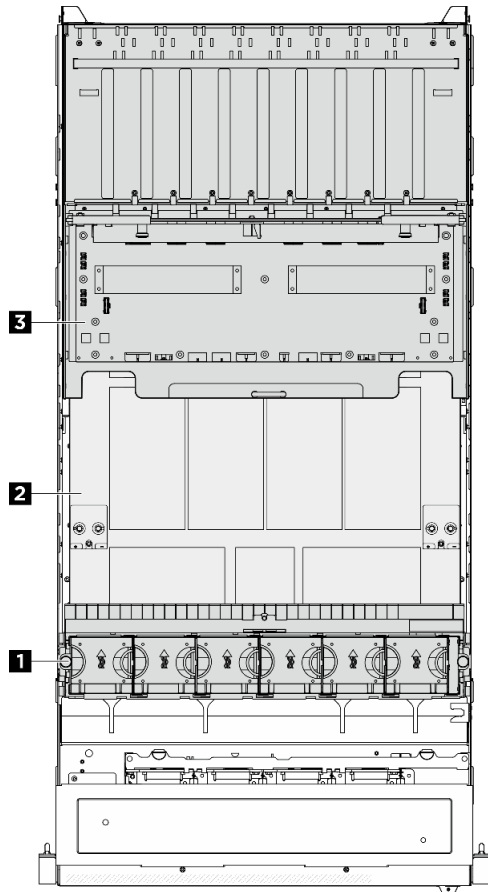

Figura 13. Vista superior del complejo de GPU para el modelo de GPU H100/H200

Tabla 15. Componentes en la vista superior del complejo de GPU para el modelo de GPU H100/H200

1 GPU H100/H200 frontales	2 GPU H100/H200 posteriores
3 NVSwitches	

Módulo de E/S frontal

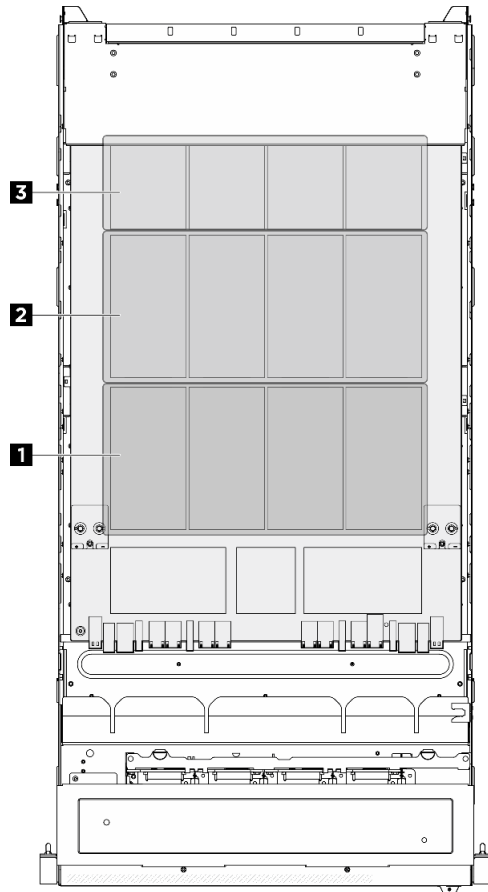
Esta sección contiene información sobre el módulo de E/S frontal

Las siguientes ilustraciones muestran el módulo de E/S frontal. Para localizar el módulo de E/S frontal, consulte [“Vista frontal” en la página 13](#).



Figura 14. Módulo de E/S frontal

Tabla 16. Componentes del módulo de E/S frontal

1 Conector Mini DisplayPort	2 Conector USB 2.0 con gestión de Lenovo XClarity Controller
3 Conector USB 3.1 Gen 1 (5 Gbps)	

1 Conector Mini DisplayPort

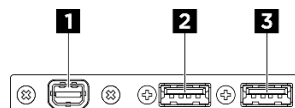
Conecte un monitor a este conector.

Nota: La resolución máxima de video es de 1920 x 1200 a 60 Hz.

2 Conector USB 2.0 con gestión de Lenovo XClarity Controller

Conecte un dispositivo USB 2.0, como un mouse, un teclado u otros dispositivos a este conector.

Nota: Este es el único puerto USB que admite la actualización de automatización USB del firmware y el módulo de seguridad de RoT.

La conexión a Lenovo XClarity Controller está diseñada para los usuarios con un dispositivo móvil que ejecute la aplicación de dispositivos móviles de Lenovo XClarity Controller. Cuando un dispositivo móvil está conectado con este puerto USB, se establece una conexión Ethernet sobre USB entre la aplicación móvil que se ejecuta en el dispositivo y en Lenovo XClarity Controller.

Seleccione **Red** en **Configuración de BMC** para ver o modificar la configuración.

Están disponibles cuatro tipos de configuraciones:

- **Modo de host único**

En este modo, el puerto USB siempre está conectado únicamente al servidor.

- **Modo de BMC único**

En este modo, el puerto USB siempre está conectado a Lenovo XClarity Controller.

- **Modo compartido: propiedad de BMC**

En este modo, la conexión al puerto USB se comparte con el servidor y Lenovo XClarity Controller, mientras que el puerto se cambia a Lenovo XClarity Controller.

- **Modo compartido: propiedad de host**

En este modo, la conexión al puerto USB se comparte con el servidor y Lenovo XClarity Controller, mientras que el puerto se cambia al servidor.

3 Conector USB 3.1 Gen 1 (5 Gbps)

El conector USB 3.1 Gen 1 (5 Gbps) puede utilizarse para conectar un dispositivo compatible con USB, como un teclado, un mouse USB o un dispositivo de almacenamiento USB.

Conectores de la placa del sistema

La siguiente ilustración muestra los conectores internos de la placa del sistema.



Figura 15. Conectores de la placa del sistema

Tabla 17. Conectores de la placa del sistema

1 Ranura M.2 1 / Ranura M.2 2	2 Conector de banda lateral y alimentación de la tarjeta de expansión PCIe 2
3 Conector MCIO 4 / Conector de señal de la tarjeta de expansión PCIe 2 / Conector de señal de la placa posterior de la unidad posterior	4 Conector de banda lateral y alimentación de la tarjeta de expansión PCIe 1
5 Conector MCIO 8 / conectores de señal de la tarjeta de expansión PCIe 1	6 Conector de la placa de E/S del sistema (DC-SCM)
7 Conector PDB_0V (PSU_GND)	8 Conector PDB_P12V (PSU_P12V)
9 Conector MCIO 7	10 Conector del panel de diagnóstico integrado
11 Conector MCIO 6	12 Conector MCIO 5
13 Conector MCIO 10	14 Conector del sensor de detección de filtraciones de la CPU
15 Conector MCIO 3	16 Conector MCIO 2
17 Conector MCIO 1	18 Conector MCIO 9
19 Conector de la banda lateral del conmutador PCIe	20 Conector USB / Mini DisplayPort frontal

Conmutadores de la placa del sistema

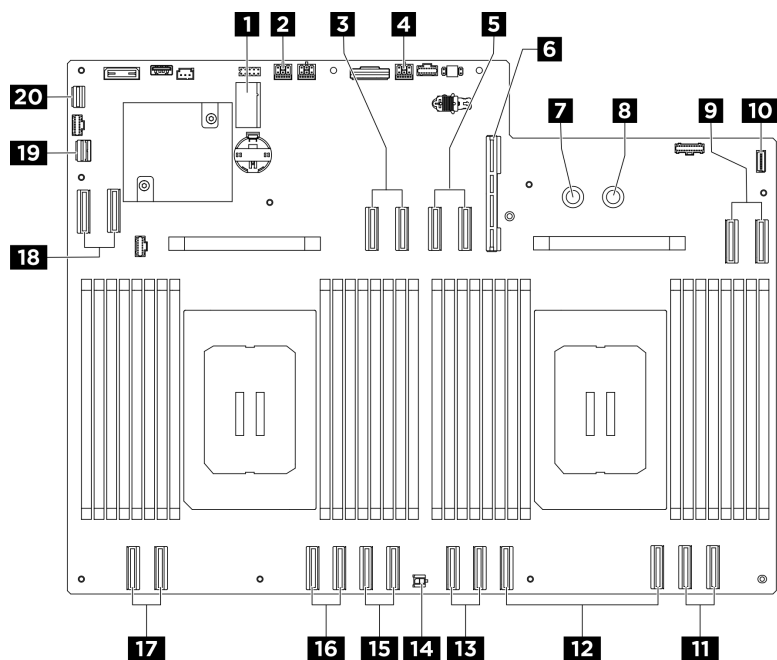
En la siguiente ilustración se muestra la ubicación de los conmutadores, puentes y botones de la placa del sistema.

Nota: Si hay un adhesivo de protección claro en la parte superior en los bloques de conmutadores, debe extraerlo y descartarlo para acceder a los conmutadores.



Figura 16. Conmutadores de la placa del sistema

Tabla 18. Conmutadores de la placa del sistema

1 Bloque del conmutador 5 (SW5)	2 Bloque del conmutador 4 (SW4)
--	--

Importante:

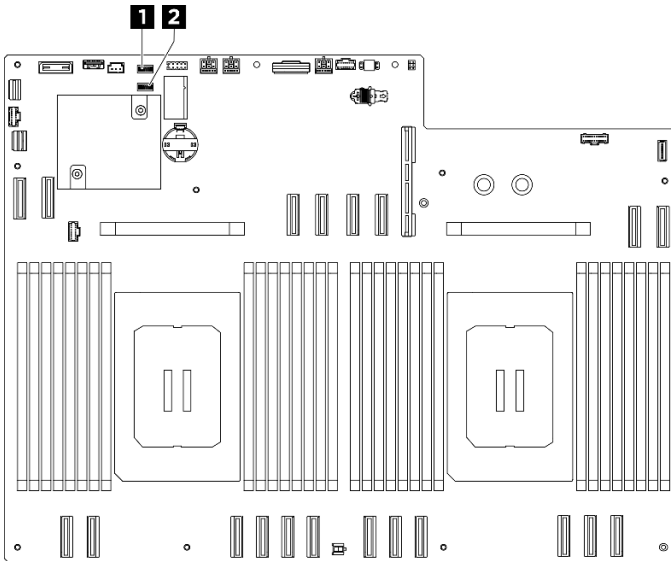
- Antes de cambiar cualquier valor de conmutador o de mover los puentes, apague el servidor y, a continuación, desconecte todos los cables de alimentación y cables externos. Revise la siguiente información:
 - https://pubs.lenovo.com/safety_documentation/
 - “Directrices de instalación”, “Manipulación de dispositivos sensibles a la electricidad estática” y “Apagado del servidor” en la *Guía del usuario* o en la *Guía de mantenimiento de hardware*.
- Todos los conjuntos de la placa del sistema que no aparecen en las ilustraciones de este documento están reservados.

Bloque del conmutador 5 (SW5)

La tabla siguiente describe las funciones del bloque de conmutador 5 (SW5) en el conjunto de la placa del sistema.

Tabla 19. Descripción del bloque del conmutador 5 (SW5)

Número de conmutador	Nombre del conmutador	Descripción de uso	
		Encendido	Apagado
1	Presencia física del Trusted Platform Module (TPM) de XCC	Declarar presencia física de TPM	Normal (predeterminado)
2	Alteración temporal de la seguridad flash	Habilitar la alteración temporal de seguridad flash	Deshabilitar la alteración temporal de seguridad flash (predeterminado)
3	Recuperación de ME	Habilitar los arranques de ME para la recuperación	Normal (predeterminado)
4	Reservado		

Tabla 19. Descripción del bloque del conmutador 5 (SW5) (continuación)

Número de conmutador	Nombre del conmutador	Descripción de uso	
		Encendido	Apagado
5	Reservado		
6	Reservado		
7	Reservado		
8	Reservado		

Bloque del conmutador 4 (SW4)

La tabla siguiente describe las funciones del bloque de conmutador 4 (SW4) en el conjunto de la placa del sistema.

Tabla 20. Descripción del bloque del conmutador 4 (SW4)

Número de conmutador	Nombre del conmutador	Descripción de uso	
		Encendido	Apagado
1	Modo de recuperación de BIOS	Arrancar BIOS en modo de recuperación	Normal (predeterminado)
2	Borrar CMOS	Borrar el registro del reloj en tiempo real (RTC)	Normal (predeterminado)
3	Borrado de contraseña	Borrado de contraseña	Normal (predeterminado)
4	Intercambio de imagen de BIOS	Habilitar intercambio de imagen de BIOS	Normal (predeterminado)
5	PCH_TOP_SWAP_OVERRIDE	Intercambio	Sin intercambio (predeterminado)
6	Reservado		
7	Reservado		
8	Reservado		

Conectores de la placa de E/S del sistema

La siguiente ilustración muestra los conectores internos de la placa de E/S del sistema.



Figura 17. Conectores de la placa de E/S del sistema

Tabla 21. Conectores del conjunto de la placa del sistema

1 Segundo conector de gestión de Lenovo XClarity Controller (PHY2_CONN)	2 Zócalo de MicroSD
--	----------------------------

LED del sistema y pantalla de diagnóstico

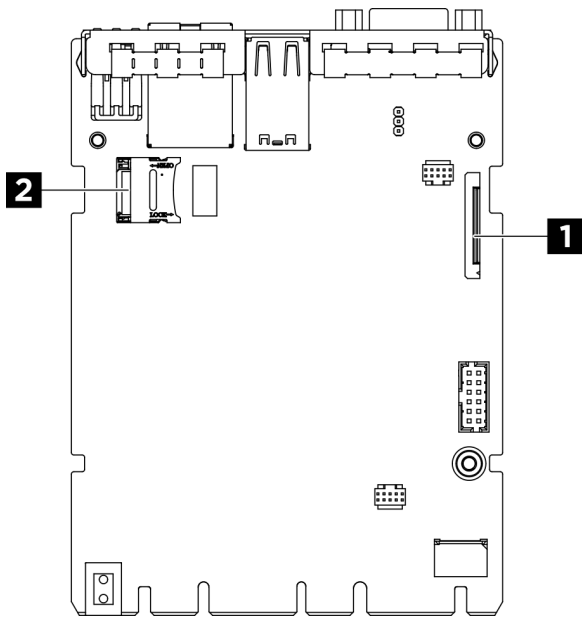
Consulte la siguiente sección para obtener información sobre los LED del sistema y la pantalla de diagnóstico disponibles.

Para obtener más información, consulte [“Resolución de problemas mediante LED de sistema y pantalla de diagnóstico” en la página 32.](#)

Resolución de problemas mediante LED de sistema y pantalla de diagnóstico

Consulte la sección siguiente para obtener información sobre los LED de sistema y la pantalla de diagnóstico disponibles.

LED de la unidad

Este tema proporciona información sobre los LED de la unidad.

En la tabla siguiente se describen los problemas que se indican en el LED de actividad de la unidad y el LED de estado de la unidad.



Figura 18. LED de la unidad

Tabla 22. LED de la unidad

LED	Descripción
1 LED de actividad de la unidad (verde)	Cada unidad de intercambio en caliente incluye un LED de actividad. Cuando este LED parpadea, indica que la unidad está en uso.
2 LED de estado de la unidad (amarillo)	El LED de estado de la unidad indica el siguiente estado: <ul style="list-style-type: none"> • El LED está encendido: la unidad ha fallado. • El LED parpadea lentamente (una vez por segundo): la unidad se está reconstruyendo. • El LED parpadea rápidamente (tres veces por segundo): se está identificando la unidad.

LED de la placa de E/S del sistema

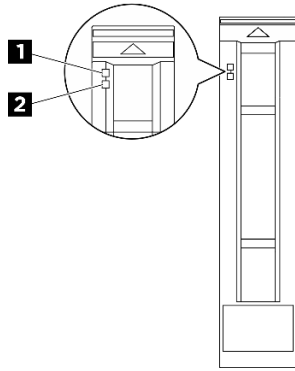
Este tema proporciona información sobre los LED de la placa de E/S del sistema.

En la siguiente tabla, se describen los problemas que indican los LED de la placa de E/S del sistema.



Figura 19. LED de la placa de E/S del sistema

1 LED de error de RoT (ámbar)	2 LED de error del sistema (amarillo)	3 LED de ubicación (azul)
--------------------------------------	--	----------------------------------

Tabla 23. LED del sistema en la placa de E/S del sistema

LED	Descripción y acciones
1 LED de error de RoT (ámbar)	El LED de error de RoT indica que hay una anomalía de raíz de confianza en la imagen de UEFI o XCC.
2 LED de error del sistema (amarillo)	LED encendido: se ha producido un error. Siga los siguientes pasos: <ol style="list-style-type: none"> 1. Compruebe el LED de identificación y compruebe el LED de registro de verificación y siga las instrucciones. 2. Compruebe el registro de eventos y el registro de errores del sistema de Lenovo XClarity Controller para obtener información sobre el error. 3. Guarde el registro de ser necesario y borre el registro posteriormente.
3 LED de ubicación (azul)	Este LED se utiliza como LED de detección de presencia. Puede utilizar Lenovo XClarity Controller para iluminar este LED de forma remota. Utilice este LED para localizar visualmente el servidor entre otros servidores.

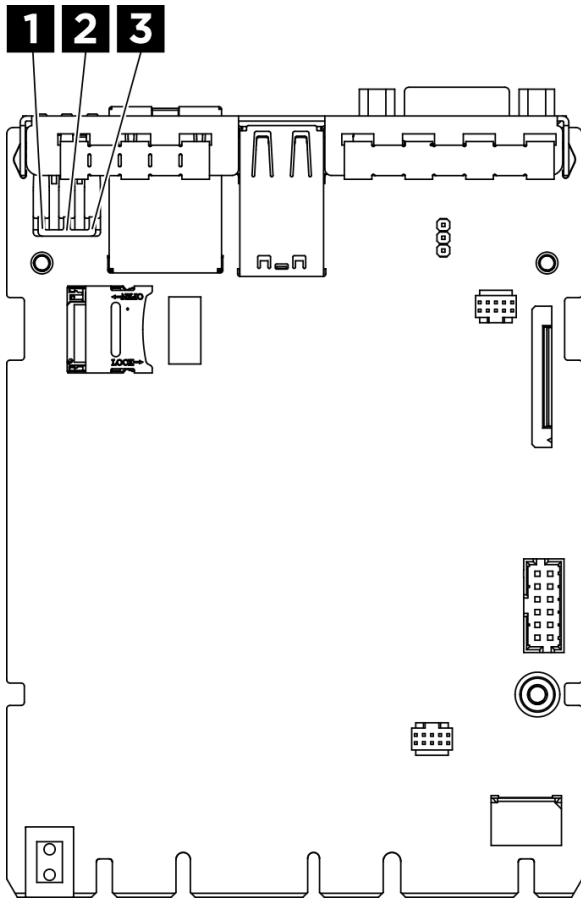
LED del suministro de alimentación

Este tema proporciona información acerca de varios estados de LED de fuente de alimentación y sugerencias de acciones correspondientes.

Es necesaria la siguiente configuración mínima para que se inicie el servidor:

- Dos procesadores
- Dos módulos de memoria
- Una fuente de alimentación
- Una unidad M.2 (si el sistema operativo se necesita mediante una depuración)
- Seis ventiladores frontales
- Cinco ventiladores posteriores
- Un adaptador Ethernet de PCIe posterior (si se requiere red)
- Bucle de agua de la CPU conectado al agua (si está conectado a la alimentación de CC)

En la tabla siguiente se describen los problemas que se indican mediante diversas combinaciones de los LED de la fuente de alimentación y el LED de encendido, así como las acciones sugeridas para corregir los problemas detectados.



Figura 20. LED de fuente de alimentación CFFv4

Tabla 24. LED de fuente de alimentación CFFv4

LED	Descripción
1 Estado de entrada	<p>El LED de estado de entrada puede estar en uno de los siguientes estados:</p> <ul style="list-style-type: none"> • Apagado: la fuente de alimentación está desconectada de la fuente de alimentación de CA. • Verde: la fuente de alimentación está conectada a la fuente de alimentación de CA.
2 Estado de salida	<p>El LED de estado de salida puede estar en uno de los siguientes estados:</p> <ul style="list-style-type: none"> • Apagado: el servidor está desactivado o la fuente de alimentación no funciona correctamente. Si el servidor esté encendido pero el LED de estado de salida está apagado, sustituya la fuente de alimentación. • Verde parpadeante lento (cerca de un destello cada dos segundos): la fuente de alimentación está en modo activo de redundancia en frío. • Verde parpadeante rápido (aproximadamente 2 destellos cada segundo): la fuente de alimentación está en modalidad de suspensión frío de redundancia. • Verde: el servidor está encendido y la fuente de alimentación funciona normalmente.
3 LED de error	<ul style="list-style-type: none"> • Apagado: la fuente de alimentación funciona normalmente. • Ámbar: la fuente de alimentación puede haber fallado. Vuelque el registro de FFDC del sistema y póngase en contacto con el equipo de soporte de back end de Lenovo para revisar el registro de datos de la PSU.

LED del sistema posterior

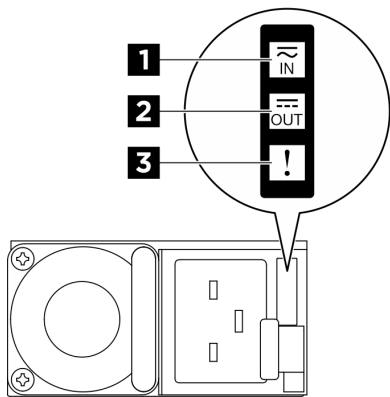
En este tema se proporciona información sobre los LED del sistema ubicados en la parte posterior del servidor.



Figura 21. LED de sistema en la vista posterior

1 LED de ubicación (azul)	2 LED de error del sistema (amarillo)	3 LED de error de RoT (ámbar)
----------------------------------	--	--------------------------------------

Tabla 25. LED de sistema en la vista posterior

LED	Descripción y acciones
1 LED de ubicación (azul)	Este LED se utiliza como LED de detección de presencia. Puede utilizar Lenovo XClarity Controller para iluminar este LED de forma remota. Utilice este LED para localizar visualmente el servidor entre otros servidores.
2 LED de error del sistema (amarillo)	<p>LED encendido: se ha producido un error. Siga los siguientes pasos:</p> <ol style="list-style-type: none"> 1. Compruebe el LED de identificación y compruebe el LED de registro de verificación y siga las instrucciones. 2. Compruebe el registro de eventos y el registro de errores del sistema de Lenovo XClarity Controller para obtener información sobre el error. 3. Guarde el registro de ser necesario y borre el registro posteriormente.
3 LED de error de RoT (ámbar)	El LED de error de RoT indica que hay una anomalía de raíz de confianza en la imagen de UEFI o XCC.

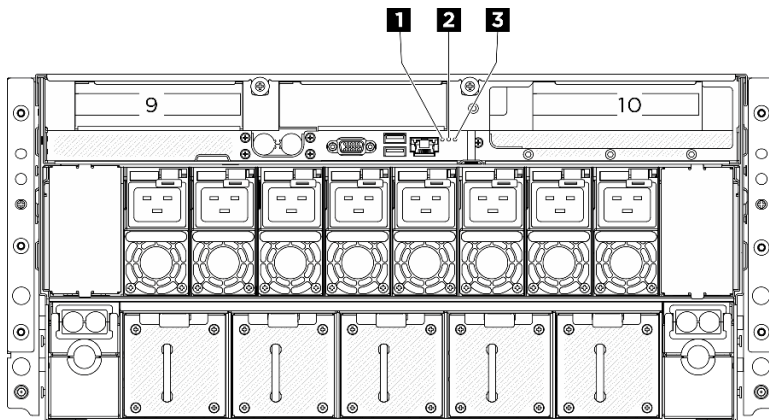
LED de la placa del sistema

Las siguientes ilustraciones muestran los diodos emisores de luz (LED) de la placa del sistema.



Figura 22. LED de la placa del sistema

Tabla 26. LED de la placa del sistema

LED	Descripción y acciones
1 LED de pulsación ME (verde)	<ul style="list-style-type: none"> • Parpadeo (aproximadamente un destello por segundo): sistema normal. • apagado: Se ha producido un error del sistema.
2 LED de error de batería CMOS (amarillo)	La batería CMOS del sistema no está instalada o no funciona.
3 LED de actividad de la ranura 1 de M.2 (verde)	<ul style="list-style-type: none"> • Encendido: Ranura 1 de M.2 activa. • Apagado: Ranura 1 de M.2 inactiva.
4 LED de actividad de la ranura 2 de M.2 (verde)	<ul style="list-style-type: none"> • Encendido: Ranura 2 de M.2 activa. • Apagado: Ranura 2 de M.2 inactiva.
5 LED de PGOOD P5V_AUX (verde)	<ul style="list-style-type: none"> • Encendido: hay alimentación de P5V_AUX. • Apagado: P5V_AUX no está preparado.
6 LED de pulsación FPGA (verde)	<ul style="list-style-type: none"> • Parpadeante (aproximadamente un parpadeo por segundo): FPGA funciona normalmente. • Si el LED de pulsación del FPGA siempre está apagado o siempre está encendido, haga lo siguiente: <ol style="list-style-type: none"> 1. Sustituya la placa del procesador. 2. Si el problema continúa, póngase en contacto con soporte técnico de Lenovo.
7 LED de PGOOD P12V (verde)	Indica que el sistema está encendido con alimentación CC.
8 LED de alimentación del sistema (verde)	<p>Los estados del LED de encendido son los siguientes:</p> <ul style="list-style-type: none"> • Apagado: No hay fuente de alimentación instalada correctamente o el propio LED presentó errores. • Parpadeo rápido (cuatro veces por segundo): El servidor está apagado y no está listo para su encendido. El botón de control de alimentación está inhabilitado. Esta acción tardará aproximadamente entre 5 y 10 segundos. • Parpadeo lento (una vez por segundo): El servidor está apagado y está listo para su encendido. Puede pulsar el botón de control de alimentación para encender el servidor. • Encendido: El servidor está encendido.
9 LED de error de NMI (ámbar)	Indica que el sistema tenía una interrupción no enmascarable (NMI).
10 LED de discrepancia de procesadores (ámbar)	Indica que los procesadores no coinciden.
11 LED de error del conjunto de la placa del sistema (amarillo)	<p>LED encendido: se produjo un error en el conjunto de la placa del sistema. Siga los siguientes pasos:</p> <ol style="list-style-type: none"> 1. Compruebe el registro de eventos y el registro de errores del sistema de Lenovo XClarity Controller para obtener información sobre el error. 2. Guarde el registro de ser necesario y borre el registro posteriormente.

Tabla 26. LED de la placa del sistema (continuación)

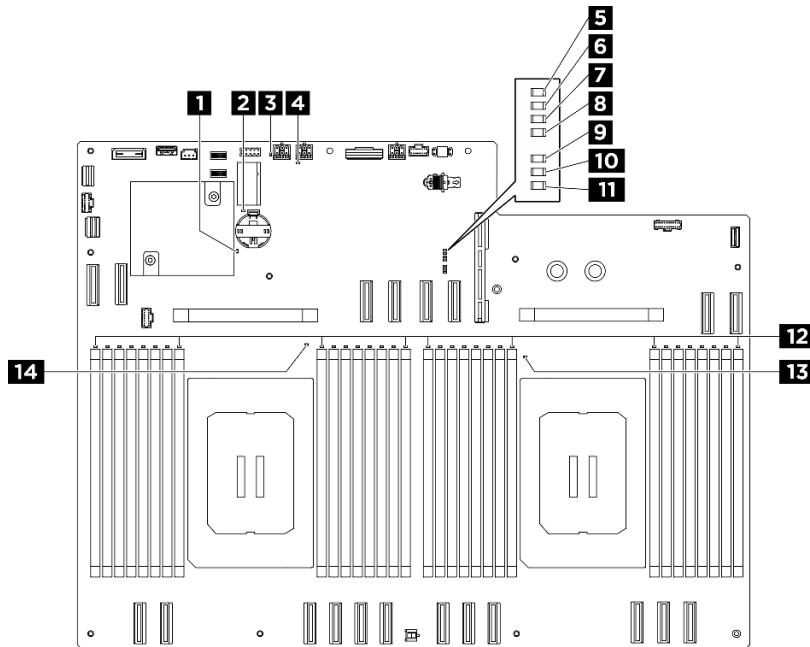
LED	Descripción y acciones
12 LED de error de DIMM (1-32) (ámbar)	<ul style="list-style-type: none"> • LED encendido: se produjo un error del DIMM que representa el LED. • Para obtener más información, consulte “Problemas de memoria” en la <i>Guía del usuario</i>.
13 LED de error del procesador 1 (ámbar)	LED encendido: se produjo un error del procesador que representa el LED. Sustituya el procesador.
14 LED de error del procesador 0 (ámbar)	LED encendido: se produjo un error del procesador que representa el LED. Sustituya el procesador.

LED del puerto de gestión del sistema XCC

En este tema se proporciona información sobre los LED del Puerto de gestión del sistema XCC (10/100/1000 Mbps RJ-45).

En la tabla siguiente se describen los problemas que indican los LED en el Puerto de gestión del sistema XCC (10/100/1000 Mbps RJ-45).



Figura 23. Puerto de gestión del sistema XCC (10/100/1000 Mbps RJ-45) LED

Tabla 27. Puerto de gestión del sistema XCC (10/100/1000 Mbps RJ-45) LED

LED	Descripción
1 LED de enlace de Puerto de gestión del sistema XCC (10/100/1000 Mbps RJ-45)	<p>Utilice este LED verde para distinguir el estado de conectividad de red:</p> <ul style="list-style-type: none"> • Apagado: el enlace de red está desconectado. • Verde: el enlace de red está establecido.
2 LED de actividad de Puerto de gestión del sistema XCC (10/100/1000 Mbps RJ-45)	<p>Utilice este LED verde para distinguir el estado de actividad de red:</p> <ul style="list-style-type: none"> • Apagado: el servidor está desconectado de una LAN. • Verde: la red AnyFabric está conectada y activa.

Panel de diagnóstico integrado

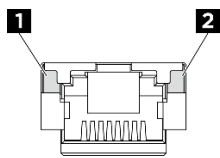
El panel de diagnóstico integrado está conectado a la parte frontal del servidor, a la vez que permite tener acceso rápido a información del sistema, como los errores, el estado del sistema, el firmware, la red y la información del estado. El panel de diagnóstico integrado también puede proporcionar una función del panel frontal del operador.

Ubicación del panel de diagnóstico integrado

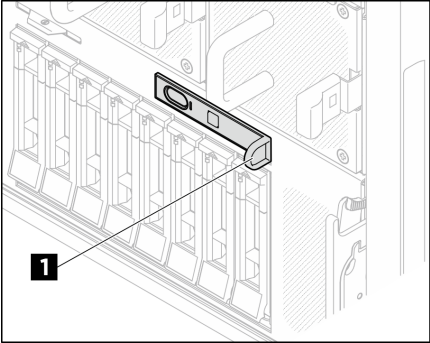
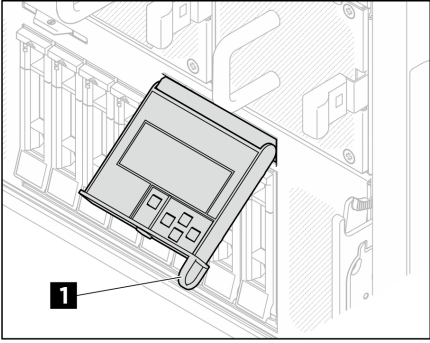
Ubicación	<p>El panel de diagnóstico integrado está conectado a la parte frontal de la Lanzadera de GPU 8U.</p>  
Referencia de ilustración	<p>1 El asa con la que se puede extraer el panel del bastidor.</p> <p>Notas:</p> <ul style="list-style-type: none">• El panel se puede insertar o extraer independientemente del estado de la alimentación del sistema.• Cuando lo extraiga, hágalo suavemente para evitar que se produzcan daños.

Visión general del panel de la pantalla

El dispositivo de diagnósticos consta de una pantalla LCD y 5 botones de navegación.



Diagrama de flujo de las opciones

El panel LCD muestra distintos tipos de información del sistema. Desplácese por las opciones con las teclas de desplazamiento.

En función del modelo, las opciones y las entradas de la pantalla LCD pueden ser distintas.

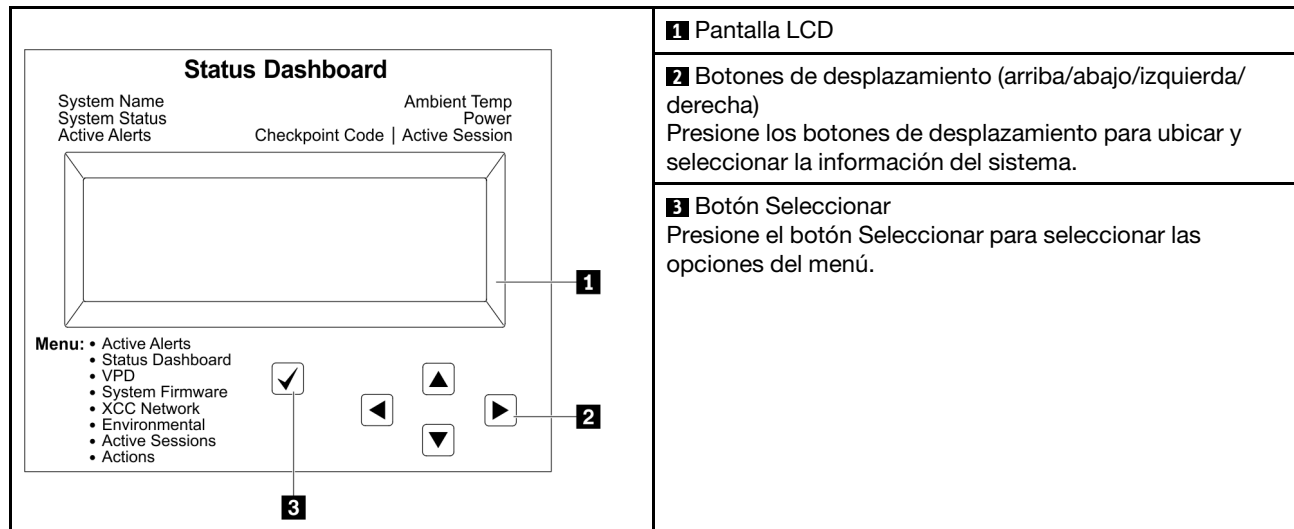
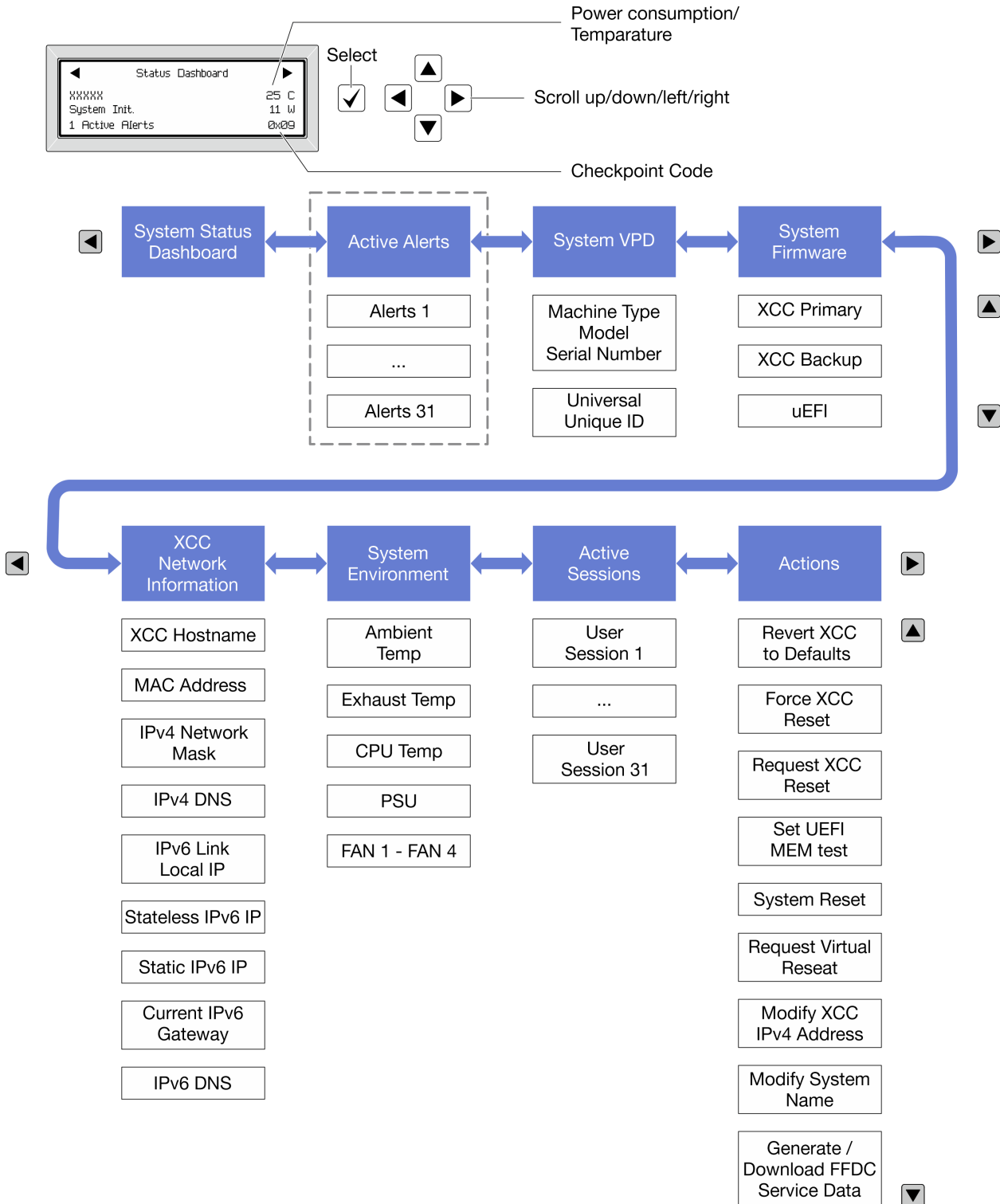

Lista de menú completa

A continuación se muestra la lista de las opciones disponibles. Alterne entre una opción y las entradas subordinadas de información con el botón Seleccionar y alterne entre las opciones o las entradas de información con los botones de desplazamiento.

En función del modelo, las opciones y las entradas de la pantalla LCD pueden ser distintas.

Menú de inicio (panel de estado del sistema)

Menú de inicio	Ejemplo
<ul style="list-style-type: none"> 1 Nombre de sistema 2 Estado del sistema 3 Cantidad de alertas activas 4 Temperatura 5 Consumo de energía 6 Código de punto de comprobación 	<p>The screenshot shows a 'Status Dashboard' screen with the following elements: <ul style="list-style-type: none"> 1: A placeholder 'xxxxxx' for the system name. 2: 'System Init.' for the system status. 3: '1 Active Alerts' for the number of active alerts. 4: '25 C' for the temperature. 5: '11 W' for power consumption. 6: '0x09' for the check point code. </p>

Alertas activas

Submenú	Ejemplo
Pantalla de inicio: Cantidad de errores activos Nota: El menú "Alertas activas" muestra solo la cantidad de errores activos. Si no hay errores, el menú "Alertas activas" no estará disponible durante la navegación.	1 Active Alerts
Pantalla de detalles: <ul style="list-style-type: none"> • ID del mensaje de error (tipo: Error/Advertencia/Información) • Hora de aparición • Posibles fuentes del error 	Active Alerts: 1 Press ▼ to view alert details FQXSPPU009N(Error) 04/07/2020 02:37:39 PM CPU 1 Status: Configuration Error

Información de VPD de sistema

Submenú	Ejemplo
<ul style="list-style-type: none"> • Tipo de máquina y número de serie • ID único universal (UUID) 	Machine Type: xxxx Serial Num: xxxxxx Universal Unique ID: xxxxxxxxxxxxxxxxxxxxxxxxxxxxxxxx

Firmware del sistema

Submenú	Ejemplo
<p>XCC principal</p> <ul style="list-style-type: none"> Nivel de firmware (estado) ID de build Número de versión Fecha de versión 	<p>XCC Primary (Active)</p> <p>Build: DVI399T</p> <p>Version: 4.07</p> <p>Date: 2020-04-07</p>
<p>XCC de copia de seguridad</p> <ul style="list-style-type: none"> Nivel de firmware (estado) ID de build Número de versión Fecha de versión 	<p>XCC Backup (Active)</p> <p>Build: D8BT05I</p> <p>Version: 1.00</p> <p>Date: 2019-12-30</p>
<p>UEFI</p> <ul style="list-style-type: none"> Nivel de firmware (estado) ID de build Número de versión Fecha de versión 	<p>UEFI (Inactive)</p> <p>Build: D0E101P</p> <p>Version: 1.00</p> <p>Date: 2019-12-26</p>

Información de la red XCC

Submenú	Ejemplo
<ul style="list-style-type: none"> Nombre de host de XCC Dirección MAC Máscara de red IPv4 DNS IPv4 Dirección IP local IPv6 de enlace Dirección IP IPv6 sin estado Dirección IP IPv6 estática Puerta de enlace IPv6 actual DNS IPv6 <p>Nota: Solo se muestra la dirección MAC que está actualmente en uso (extensión o compartida).</p>	<p>XCC Network Information</p> <p>XCC Hostname: XCC-xxxx-SN</p> <p>MAC Address:</p> <p>XX:XX:XX:XX:XX:XX</p> <p>IPv4 IP:</p> <p>XX.XX.XX.XX</p> <p>IPv4 Network Mask:</p> <p>X.X.X.X</p> <p>IPv4 Default Gateway:</p> <p>X.X.X.X</p>

Información del entorno del sistema

Submenú	Ejemplo
<ul style="list-style-type: none">• Temperatura ambiente• Temperatura de escape• Temperatura de la CPU• Estado de PSU• Velocidad de giro de los ventiladores por RPM	Ambient Temp: 24 C Exhaust Temp: 30 C CPU1 Temp: 50 C PSU1: Vin= 213 w Inlet= 26 C FAN1 Front: 21000 RPM FAN2 Front: 21000 RPM FAN3 Front: 21000 RPM FAN4 Front: 21000 RPM

Sesiones activas

Submenú	Ejemplo
Cantidad de sesiones activas	Active User Sessions: 1

Acciones

Submenú	Ejemplo
Hay varias acciones rápidas disponibles: <ul style="list-style-type: none">• Restablecer XCC a los valores predeterminados• Forzar restablecimiento de XCC• Solicitar restablecimiento de XCC• Establecer prueba de memoria UEFI• Solicitar reubicación virtual• Modificar dirección IPv4 estática/máscara de red/ puerta de enlace de XCC• Modificar nombre del sistema• Generar/descargar datos del servicio de FFDC	Request XCC Reset? This will request the BMC to reboot itself. Hold <input checked="" type="checkbox"/> for 3 seconds

LED en el módulo de sensor de filtraciones

En este tema, se proporciona información sobre el LED en el módulo de sensor de detección de filtraciones.

El módulo de sensor de filtraciones del módulo de la placa de frío de la GPU y el Módulo de refrigeración de agua directa (DWCM) incluye un LED. En la ilustración siguiente se muestran los LED del módulo.



Figura 24. LED de detección de filtraciones

En la tabla siguiente, se describe el estado que indica el LED del módulo de sensor de filtraciones.

1 LED en el módulo de sensor de filtraciones	
Descripción	<ul style="list-style-type: none"> • Verde sólido: no se ha detectado ninguna filtración de refrigerante. • Verde parpadeante: se ha detectado un estado anormal.
Acción	Consulte la determinación y resolución de problemas relacionados con filtraciones de agua.

Capítulo 3. Lista de piezas

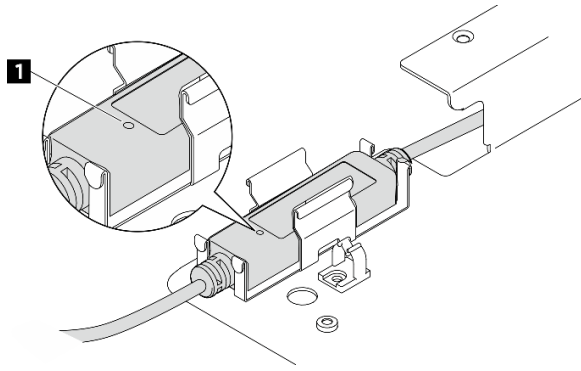
Identifique cada uno de los componentes disponibles para su servidor con la lista de piezas.

Para obtener más información acerca de pedidos de piezas:

1. Vaya a <http://datacentersupport.lenovo.com> y navegue a la página de soporte correspondiente a su servidor.
2. Haga clic en **Parts (Piezas)**.
3. Especifique el número de serie para ver una lista de piezas del servidor.

Se recomienda que verifique los datos de resumen de alimentación para su servidor utilizando Lenovo Capacity Planner antes de comprar nuevas piezas.

Nota: En función del modelo, el aspecto del servidor puede ser ligeramente diferente del que se presenta en la ilustración.



Figura 25. Componentes del servidor

Las piezas que aparecen en la tabla siguiente están identificadas dentro de una de las siguientes categorías:

- **T1:** Unidades reemplazables por el cliente (CRU) de nivel 1. La sustitución de las CRU de Nivel 1 es su responsabilidad. Si Lenovo instala una CRU de nivel 1 por solicitud suya, sin un acuerdo de servicio, se le cobrará por la instalación.
- **T2:** Unidades reemplazables por el cliente (CRU) de nivel 2. Puede instalar las CRU de nivel 2 por su cuenta o pedir a Lenovo que las instale, sin ningún costo adicional, bajo el tipo de servicio de garantía designado para su servidor.
- **F:** Unidad sustituible localmente (FRU). Solo técnicos del servicio experto deben instalar las FRU.
- **C:** Piezas consumibles y estructurales. La compra y la sustitución de los consumibles y las piezas estructurales (componentes, como relleno o marco biselado) es su responsabilidad. Si Lenovo adquiere o instala un componente estructural por solicitud suya, se le cobrará por el servicio.

Tabla 28. Lista de piezas

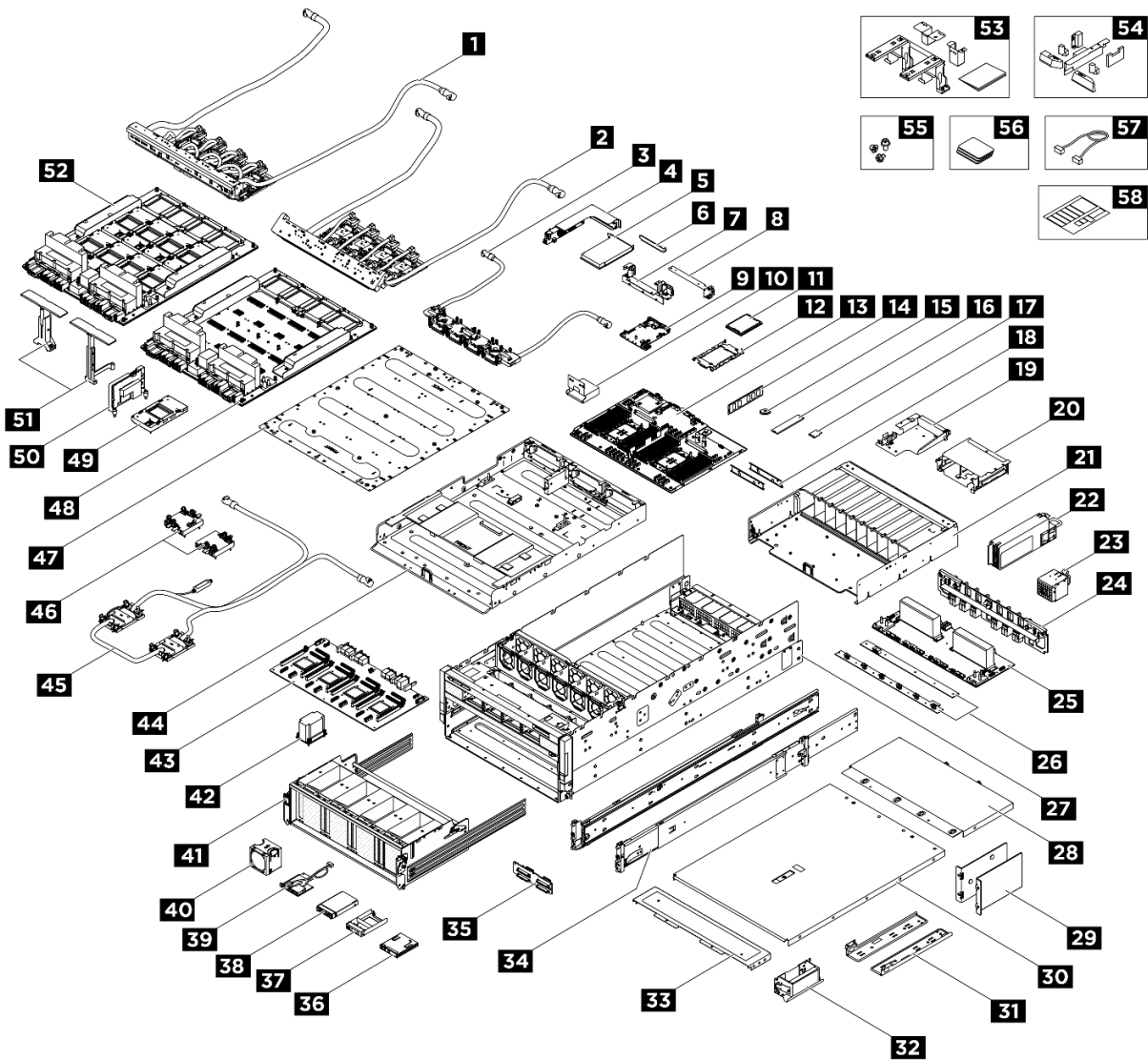
Índice	Descripción	Tipo
<p>Para obtener más información acerca de pedidos de piezas:</p> <ol style="list-style-type: none"> 1. Vaya a http://datacentersupport.lenovo.com y navegue a la página de soporte correspondiente a su servidor. 2. Haga clic en Parts (Piezas). 3. Especifique el número de serie para ver una lista de piezas del servidor. 		
1	Módulo de la placa de frío de la GPU H100/H200 frontal	F
2	Módulo de la placa de frío de la GPU H100/H200 posterior	F
3	Módulo de la placa de frío NVSwitch	F
4	Tarjeta de expansión PCIe	F
5	Adaptador PCIe	F
6	Relleno de PCIe (una ranura)	F
7	Abrazadera de soporte del compartimiento de la unidad posterior	F
8	Abrazadera de soporte de la tarjeta de expansión PCIe	F
9	Placa de E/S del sistema	F
10	Soporte del cable de la GPU	F
11	Procesador	F
12	Transportador del procesador	F
13	Placa del sistema	F
14	Módulo de memoria	T1
15	Batería CMOS	C
16	Unidad M.2	F
17	Tarjeta MicroSD	F
18	Bloque de ventilación	F
19	Soporte del módulo de sensor de filtraciones	F
20	Compartimiento de la unidad posterior	F
21	Compartimiento de la PSU	F
22	Unidad de fuente de alimentación	T1
23	Ventilador posterior	T1
24	Tarjeta de interposición de PSU	F
25	Placa de distribución de alimentación	F
26	Placa de control del ventilador	F
27	Chasis	F
28	Cubierta superior posterior	T1
29	Soporte de envío	T1
30	Cubierta superior frontal	T1
31	Guía de la manguera	F

Tabla 28. Lista de piezas (continuación)

Índice	Descripción	Tipo
32	Asa de elevación del chasis	F
33	Cubierta de E/S	F
34	Kit de rieles de deslizamiento	F
35	Placa posterior de la unidad de 2,5 pulgadas	F
36	Panel de diagnóstico integrado	F
37	Relleno de unidad de 2,5 pulgadas (1 bahía)	T1
38	Unidad de intercambio en caliente de 2,5 pulgadas	T1
39	Módulo de E/S frontal	F
40	Ventilador frontal	T1
41	Lanzadera del conmutador PCIe	F
42	Disipador de calor de la placa del conmutador PCIe	F
43	Placa del conmutador PCIe	F
44	Bandeja del complejo de CPU	F
45	Módulo de refrigeración de agua directa del procesador Lenovo Neptune	F
46	Cubierta de la placa de frío	F
47	Adaptador de la placa base de la GPU	F
48	Placa base de GPU	F
49	GPU	F
50	Tarjeta HMC	F
51	Asa de la placa base de la GPU	F
52	Complejo de GPU	F
53	Kit de servicio del bucle de agua de la GPU	F
54	Deflector de aire de DPU	F
55	Tornillo	F
56	Kit de almohadillas de masilla / PCM	F
57	Cable externo	T1
	Cable interno	F
58	Hoja de etiqueta	F

Cables de alimentación

Hay varios cables de alimentación disponibles, según el país y la región donde el servidor está instalado.

Para ver los cables de alimentación que están disponibles para el servidor:

1. Visite la siguiente página:

<http://dcsc.lenovo.com/#/>

2. Haga clic en **Preconfigured Model (Modelo preconfigurado)** o **Configure to order (Configurar a pedido)**.
3. Especifique el tipo de equipo y el modelo del servidor para mostrar la página de configuración.
4. Haga clic en **Power (Alimentación)** → **Power Cables (Cables de alimentación)** para ver todos los cables de la línea eléctrica.

Notas:

- Por razones de seguridad, se proporciona un cable de alimentación con un conector con toma a tierra para usarlo con este producto. Para evitar una descarga eléctrica, use siempre el cable de alimentación y el conector con una toma eléctrica correctamente conectada a tierra.
- Los cables de alimentación para este producto que se utilizan en Estados Unidos y Canadá se mencionan en Underwriter's Laboratories (UL) y están certificados por la Canadian Standards Association (CSA).
- Para las unidades pensadas para utilizarse a 115 voltios: use un conjunto de cables mencionados por UL y certificados por CSA que constan de un mínimo de 18 AWG, cable de tres conductores tipo SVT o SJT, un máximo de 15 pies de largo y una cuchilla en paralelo, conector de tipo con conexión a tierra calificado en 15 amperios, 125 voltios.
- Para las unidades pensadas para utilizarse a 230 voltios (EE. UU.): use un conjunto de cables mencionados por UL y certificados por CSA que constan de un mínimo de 18 AWG, cable de tres conductores tipo SVT o SJT, un máximo de 15 pies de largo y una cuchilla en conjunto, conector de tipo con conexión a tierra calificado en 15 amperios, 250 voltios.
- Para las unidades pensadas para funcionar a 230 voltios (fuera de los EE. UU.): use un conjunto de cables con un conector de tipo con conexión a tierra. El conjunto de cables debe tener las aprobaciones de seguridad adecuadas para el país en que se instalará el equipo.
- Los cables de alimentación para un país o región específico generalmente están disponibles solo en ese país o región.

Capítulo 4. Desembalaje e instalación

La información de esta sección lo ayuda a desembalar y configurar el servidor. Cuando desembale el servidor, compruebe si los elementos del paquete son correctos y obtenga información acerca del número de serie del servidor y del acceso a Lenovo XClarity Controller. Al configurar el servidor, asegúrese de seguir las instrucciones que aparecen en “[Lista de comprobación de configuración de servidor](#)” en la [página 57](#).

Atención: Se requieren dos personas y un dispositivo de elevación en el sitio que pueda soportar hasta 400 lb (181 kg) para realizar el procedimiento de sustitución de ciertas piezas. Si todavía no tiene un dispositivo de elevación disponible, Lenovo ofrece el Genie Lift GL-8 material lift que se puede comprar en Data Center Solution Configurator: <https://dcsc.lenovo.com/#/configuration/cto/7D5YCTO1WW?hardwareType=lifttool>. Asegúrese de incluir el freno de liberación con el pie y la plataforma de carga al pedir el Genie Lift GL-8 material lift.

Contenidos del paquete del servidor

Al recibir el servidor, verifique que el envío contenga todo que debiese recibir.

El paquete del servidor incluye lo siguiente:

- Servidor
- Kit de instalación de rieles*. La guía de instalación se proporciona en el paquete.
- Caja de materiales, que incluye elementos como cables de alimentación*, kit de accesorios y documentos impresos.

Notas:

- Algunos de los elementos listados están disponibles solo en modelos específicos.
- Los elementos marcados con un asterisco(*) son opcionales.

Si algún artículo falta o está dañado, póngase en contacto con el lugar donde adquirió el producto. Asegúrese de conservar el comprobante de compra y el material de empaquetado. Es posible que sean necesarios para recibir servicio de garantía.

Identificación del servidor y acceso a Lenovo XClarity Controller

Esta sección contiene instrucciones sobre cómo identificar el servidor y dónde encontrar la información de acceso a Lenovo XClarity Controller.

Identificación del servidor

Si se pone en contacto con Lenovo para obtener ayuda, la información de tipo, modelo y número de serie del equipo permite a los técnicos de soporte identificar el servidor y proporcionar un servicio más rápido.

La siguiente ilustración muestra la ubicación de la etiqueta de ID que contiene el número de modelo, tipo de equipo y número de serie del servidor. También puede agregar otras etiquetas de información del sistema en la parte frontal del servidor en los espacios de etiqueta del cliente.



Figura 26. Ubicación de la etiqueta de ID

Etiqueta de acceso de red de Lenovo XClarity Controller

Además, la etiqueta de acceso de red de Lenovo XClarity Controller está adjunta a la pestaña extraíble de información ubicada cerca del panel de diagnóstico integrado de la parte frontal del chasis, con la dirección MAC accesible al tirar.

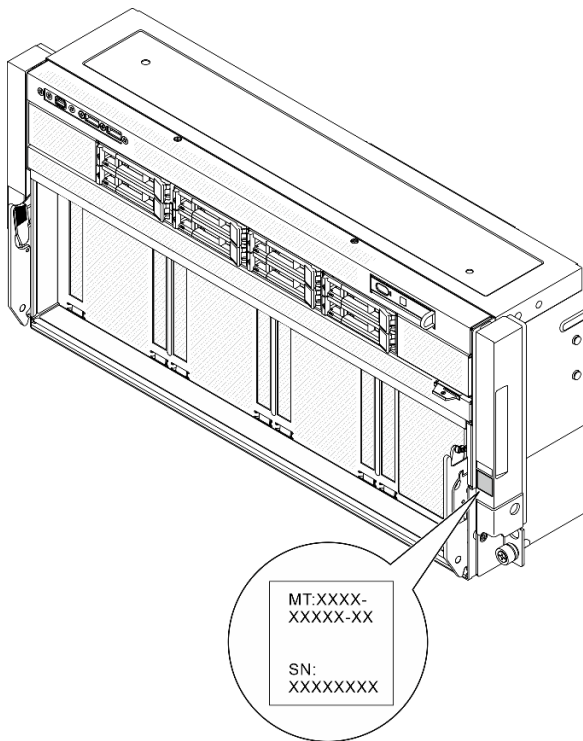

Figura 27. Etiqueta de acceso de red de Lenovo XClarity Controller en la pestaña de información extraíble.

Etiqueta de servicio y código QR

Además, la etiqueta de servicio del sistema está ubicada en la superficie del deflector de aire del procesador, proporciona un código de consulta rápida (QR) para el acceso móvil a la información del servicio. Puede explorar el código QR con un dispositivo móvil usando una aplicación de lector de códigos QR y obtener un acceso rápido a la página web de información del servicio. La página web de información del servicio proporciona información adicional para videos de sustitución e instalación de piezas y códigos de error para soporte de la solución.

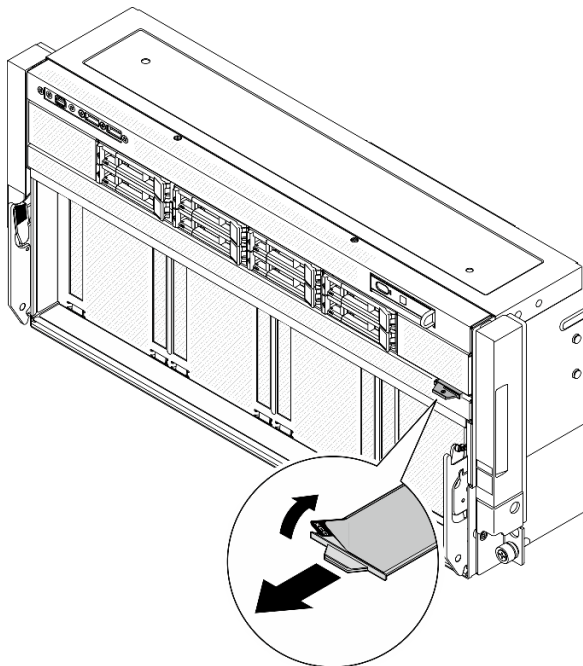

Figura 28. Etiqueta de servicio y código QR

Lista de comprobación de configuración de servidor

Utilice la lista de comprobación de configuración del servidor para asegurarse de que ha realizado todas las tareas requeridas para configurar su servidor.

El procedimiento de configuración del servidor varía en función de la configuración del servidor en el momento en que se proporcionó. En algunos casos, el servidor está completamente configurado y simplemente es necesario conectarlo a la red y a una fuente de alimentación de CA y, a continuación, encenderlo. En algunos casos, es necesario instalar opciones de hardware en el servidor, se requiere la configuración de hardware y firmware, y que se instale un sistema operativo.

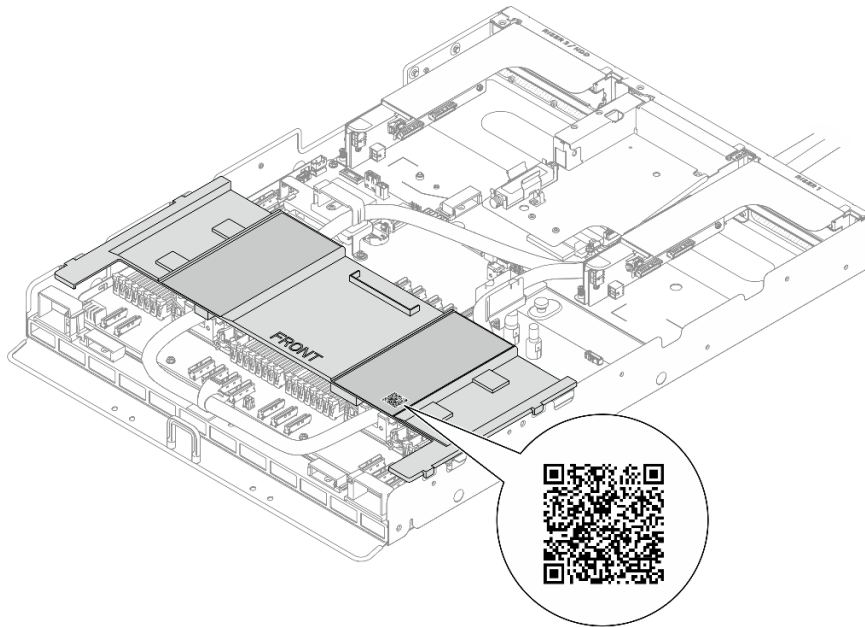
Los pasos siguientes describen el procedimiento general para instalar el servidor.

Configure el hardware del servidor

Siga estos procedimientos para configurar el hardware del servidor.

Atención: Se requieren dos personas y un dispositivo de elevación en el sitio que pueda soportar hasta 400 lb (181 kg) para realizar el procedimiento de sustitución de ciertas piezas. Si todavía no tiene un dispositivo de elevación disponible, Lenovo ofrece el Genie Lift GL-8 material lift que se puede comprar en Data Center Solution Configurator: <https://dcsc.lenovo.com/#/configuration/cto/7D5YCTO1WW?hardwareType=lifttool>. Asegúrese de incluir el freno de liberación con el pie y la plataforma de carga al pedir el Genie Lift GL-8 material lift.

1. Desempaque el paquete del servidor. Consulte [“Contenidos del paquete del servidor”](#) en la página 55.

2. Instale cualquier opción de hardware o servidor requerido. Consulte los temas relacionados en “Procedimientos de sustitución del hardware” en la *Guía del usuario* o en la *Guía de mantenimiento de hardware*.
3. Si es necesario, instale el riel en un armario bastidor estándar. Siga las instrucciones de la *Guía de instalación de rieles* que viene con el kit de instalación de rieles.
4. Si es necesario, instale el chasis en un armario de bastidor estándar. Consulte “Instalación del servidor en un bastidor” en la *Guía del usuario* o en la *Guía de mantenimiento de hardware*.
5. Conecte todos los cables externos al servidor. Consulte [Capítulo 2 “Componentes del servidor” en la página 13](#) para conocer las ubicaciones de los conectores.

Normalmente, tendrá que conectar los cables siguientes:

- Conecte el servidor a la fuente de alimentación.
 - Conecte el servidor a la red de datos.
 - Conecte el servidor al dispositivo de almacenamiento.
 - Conecte el servidor a la red de gestión.
6. Encienda el servidor.

La ubicación del botón de inicio/apagado y el LED de encendido se especifican en:

- [Capítulo 2 “Componentes del servidor” en la página 13](#)
- [“Resolución de problemas mediante LED de sistema y pantalla de diagnóstico” en la página 32](#)

El servidor se puede encender (LED de encendido iluminado) de cualquiera de estas maneras:

- Al presionar el botón de encendido.
- El servidor se puede reiniciar automáticamente después de una interrupción de la alimentación.
- El servidor puede responder a solicitudes remotas de encendido enviadas a Lenovo XClarity Controller.

Nota: Puede acceder a la interfaz del procesador de gestión para configurar el sistema sin suministrar alimentación al servidor. Mientras el servidor está conectado a la alimentación, la interfaz de procesador de gestión está disponible. Para obtener detalles sobre cómo acceder al procesador del servidor de gestión, consulte “Inicio y uso de la interfaz web de XClarity Controller” en la documentación de XCC compatible con su servidor en <https://pubs.lenovo.com/lxcc-overview/>.

7. Valide el servidor. Asegúrese de que el LED de encendido, el LED del conector Ethernet y el LED de red estén iluminados con una luz de color verde, lo que significa que el hardware del servidor se ha configurado correctamente.

Consulte [“LED del sistema y pantalla de diagnóstico” en la página 32](#) para obtener más información sobre las indicaciones LED.

Configure el sistema

Complete los siguientes procedimientos para configurar el sistema. Para obtener instrucciones detalladas, consulte [Capítulo 5 “Configuración del sistema” en la página 61](#).

1. Configure la conexión de red para Lenovo XClarity Controller a la red de gestión.
2. Actualice el firmware para el servidor, si es necesario.
3. Configure el firmware para el servidor.

La siguiente información está disponible para la configuración de RAID:

- <https://lenovopress.lenovo.com/lp0578-lenovo-raid-introduction>
- <https://lenovopress.lenovo.com/lp0579-lenovo-raid-management-tools-and-resources>

4. Instale el sistema operativo.
5. Cree la copia de seguridad de la configuración de servidores.
6. Instale las aplicaciones y los programas para los que el servidor está diseñado.

Capítulo 5. Configuración del sistema

Complete estos procedimientos para configurar su sistema.

Configuración de conexión de red para Lenovo XClarity Controller

Antes de poder acceder a Lenovo XClarity Controller por la red, deberá especificar cómo Lenovo XClarity Controller se conecta a la red. En función de cómo se implementa la conexión de red, es posible que también deba especificar una dirección IP estática.

Existen los siguientes métodos para establecer la conexión de red para el Lenovo XClarity Controller si no está utilizando DHCP:

- Si hay un monitor conectado al servidor, puede utilizar Lenovo XClarity Provisioning Manager para establecer la conexión de red.

Lleve a cabo los pasos siguientes para conectar el Lenovo XClarity Controller a la red usando Lenovo XClarity Provisioning Manager.

1. Inicie el servidor.
2. Presione la tecla especificada en las instrucciones en pantalla para mostrar la interfaz de Lenovo XClarity Provisioning Manager. (Para obtener más información, consulte la sección “Arranque” en la documentación de LXPM compatible con su servidor en <https://pubs.lenovo.com/lxpm-overview/>.)
3. Vaya a **LXPM → Configuración UEFI → Valores de BMC** para especificar cómo Lenovo XClarity Controller se conectará a la red.
 - Si elige una conexión de dirección IP estática, asegúrese de especificar una dirección IPv4 o IPv6 que esté disponible en la red.
 - Si escoge una conexión DHCP, asegúrese de que la dirección MAC del servidor esté configurada en el servidor DHCP.
4. Haga clic en **Aceptar** para aplicar la configuración y espere dos o tres minutos.
5. Utilice una dirección IPv4 o IPv6 para conectarse a Lenovo XClarity Controller.

Importante: El Lenovo XClarity Controller se establece inicialmente con un nombre de usuario de USERID y una contraseña de PASSWORD (con un cero, no con la letra O). Esta configuración de usuario predeterminada tiene acceso de supervisor. Con el fin de obtener una seguridad ampliada, se debe cambiar este nombre de usuario y esta contraseña durante la configuración inicial.

- Si no hay un monitor conectado al servidor, puede establecer la conexión de red mediante la interfaz Lenovo XClarity Controller. Conecte un cable Ethernet desde su portátil a Puerto de gestión del sistema XCC (10/100/1000 Mbps RJ-45) en el servidor. Consulte [Capítulo 2 “Componentes del servidor” en la página 13](#) para conocer la ubicación de Puerto de gestión del sistema XCC (10/100/1000 Mbps RJ-45).

Nota: Asegúrese de modificar los valores IP del portátil de modo que esté en la misma red que los valores predeterminados del servidor.

La dirección IPv4 y la dirección local de enlace (LLA) de IPv6 predeterminada se proporciona en la etiqueta de acceso de red de Lenovo XClarity Controller adherida a la pestaña de información extraíble. Consulte [“Identificación del servidor y acceso a Lenovo XClarity Controller” en la página 55](#).

- Si está utilizando la aplicación móvil Lenovo XClarity Administrator desde un dispositivo móvil, puede conectarse a la Lenovo XClarity Controller a través del conector USB de Lenovo XClarity Controller en el servidor. Para conocer la ubicación del conector USB Lenovo XClarity Controller, consulte [Capítulo 2 “Componentes del servidor” en la página 13](#).

Nota: El modo de conector USB Lenovo XClarity Controller debe configurarse para gestionar el Lenovo XClarity Controller (en lugar del modo USB normal). Para pasar del modo normal al modo de gestión Lenovo XClarity Controller, mantenga presionado el botón de ID en el servidor por al menos 3 segundos, hasta que el LED parpadee lentamente (una vez cada par de segundos). Para conocer la ubicación del botón de ID, consulte [Capítulo 2 “Componentes del servidor” en la página 13](#).

Para conectarse usando la aplicación móvil Lenovo XClarity Administrator:

1. Conecte el cable USB de su dispositivo móvil al conector USB Lenovo XClarity Controller en el servidor.
2. En su dispositivo móvil, habilite el anclaje USB.
3. En su dispositivo móvil, inicie la aplicación móvil Lenovo XClarity Administrator.
4. Si la detección automática está deshabilitada, haga clic en **Detección** en la página Detección de USB para conectarse a Lenovo XClarity Controller.

Para obtener más información acerca de cómo utilizar la aplicación móvil Lenovo XClarity Administrator, consulte:

https://pubs.lenovo.com/lxca/lxca_usemobileapp

Configuración del puerto USB para la conexión con Lenovo XClarity Controller

Antes de acceder a Lenovo XClarity Controller por medio del puerto USB, se debe configurar el puerto USB para la conexión con Lenovo XClarity Controller.

Soporte del servidor

Para ver si el servidor admite el acceso a Lenovo XClarity Controller a través del puerto USB, consulte uno de los siguientes elementos:

- Consulte [Capítulo 2 “Componentes del servidor” en la página 13](#).



- Si hay un icono de llave en el puerto USB de su servidor, puede configurar el puerto USB de gestión para que se conecte con Lenovo XClarity Controller. También es el único puerto USB que admite la actualización de automatización USB de la placa de E/S del sistema (o del firmware y el módulo de seguridad de RoT).

Configuración del puerto USB para la conexión de Lenovo XClarity Controller

Puede cambiar el puerto USB entre la operación normal y de gestión de Lenovo XClarity Controller mediante uno de los siguientes pasos.

- Mantenga presionado el botón de ID por al menos 3 segundos, hasta que el LED parpadee lentamente (una vez cada par de segundos). Consulte [Capítulo 2 “Componentes del servidor” en la página 13](#) para conocer la ubicación del botón ID.
- En la CLI del controlador de gestión de Lenovo XClarity Controller, ejecute el comando `usbfp`. Para obtener información sobre el uso de la CLI de Lenovo XClarity Controller, consulte la sección “Interfaz de la línea de comandos” en la documentación de XCC compatible con su servidor en <https://pubs.lenovo.com/lxcc-overview/>.
- En la interfaz web del controlador de gestión de Lenovo XClarity Controller, haga clic en **Configuración de BMC → Red → Asignación de puerto de gestión USB**. Para obtener información sobre las funciones de interfaz de red Lenovo XClarity Controller, consulte la sección “Descripción de las funciones de

XClarity Controller en la interfaz web” en la versión de documentación de XCC compatible con su servidor en <https://pubs.lenovo.com/lxcc-overview/>.

Comprobación de la configuración actual del puerto USB

También puede comprobar la configuración actual del puerto USB, utilizando el CLI del controlador de gestión de Lenovo XClarity Controller (comando `usbfp`) o la interfaz web del controlador de gestión de Lenovo XClarity Controller (**Configuración de BMC → Red → Asignación de puerto de gestión USB**). Consulte las secciones “Interfaz de línea de comando” y “Descripción de las funciones de XClarity Controller en la interfaz web” en la versión de documentación de XCC compatible con su servidor en <https://pubs.lenovo.com/lxcc-overview/>.

Actualización del firmware

Existen varias opciones disponibles para actualizar el firmware para el servidor.

Puede utilizar las herramientas listadas aquí para actualizar el firmware más reciente del servidor y de los dispositivos instalados en él.

- Las prácticas recomendadas relacionadas con la actualización del firmware están disponibles en el siguiente sitio:
 - <https://lenovopress.lenovo.com/lp0656-lenovo-thinksystem-firmware-and-driver-update-best-practices>
- El firmware más reciente se puede encontrar en el siguiente sitio:
 - <https://datacentersupport.lenovo.com/tw/en/products/servers/thinksystem/sr780av3/7dj5/downloads/driver-list/>
- Puede suscribirse a la notificación del producto para mantener las actualizaciones de firmware actualizadas:
 - <https://datacentersupport.lenovo.com/solutions/ht509500>

Paquetes de actualizaciones (Service Packs)

Lenovo generalmente lanza firmware en paquetes denominados paquetes de actualizaciones (Service Packs). Para asegurarse de que todas las actualizaciones de firmware son compatibles, debe actualizar todo el firmware al mismo tiempo. Si está actualizando el firmware para el Lenovo XClarity Controller y UEFI, actualice el firmware de Lenovo XClarity Controller, en primer lugar.

Terminología del método de actualización

- **Actualización en banda.** La instalación o actualización se realiza mediante una herramienta o aplicación dentro de un sistema operativo que se ejecuta en la CPU base del servidor.
- **Actualización fuera de banda.** Lenovo XClarity Controller lleva a cabo la instalación o actualización que recopila la actualización y luego dirige la actualización al subsistema o dispositivo de destino. Las actualizaciones fuera de banda no tienen dependencia de un sistema operativo en ejecución en una CPU base. Sin embargo, la mayoría de las operaciones fuera de banda requieren que el servidor esté en el estado de alimentación S0 (encendido).
- **Actualización en destino.** La instalación o actualización se inicia desde un sistema operativo instalado que se ejecuta en el servidor de destino.
- **Actualización fuera de destino.** La instalación o actualización se inicia desde un dispositivo informático que interactúa directamente con el Lenovo XClarity Controller del servidor.
- **Paquetes de actualizaciones (Service Packs).** Los paquetes de actualizaciones (Service Packs) son paquetes de actualizaciones diseñados y probados para brindar un nivel interdependiente de funcionalidad, rendimiento y compatibilidad. Los paquetes de actualizaciones (Service Packs) están

configurados para equipos específicos y están diseñados (con actualizaciones de firmware y de controladores de dispositivo) para admitir distribuciones específicas de los sistemas operativos Windows Server, Red Hat Enterprise Linux (RHEL) y SUSE Linux Enterprise Server (SLES). También están disponibles los paquetes de actualizaciones (Service Packs) específicos del tipo de equipo.

Herramientas de actualización del firmware

Consulte la tabla siguiente para determinar la herramienta óptima de Lenovo para instalar y configurar el firmware:

Herramienta	Métodos de actualización admitidos	Actualizaciones de firmware del sistema central	Actualizaciones de firmware de dispositivos de E/S	Actualizaciones de firmware de la unidad	Interfaz de usuario gráfica	Interfaz de la línea de comandos	Admite paquetes de actualizaciones (Service Packs)
Lenovo XClarity Provisioning Manager (LXPM)	En banda ² En destino	✓			✓		
Lenovo XClarity Controller (XCC)	En banda ⁴ Fuera de banda Fuera de destino	✓	Dispositivos de E/S seleccionados	✓ ³	✓		✓
Lenovo XClarity Essentials OneCLI (OneCLI)	En banda Fuera de banda En destino Fuera de destino	✓	Todos los dispositivos de E/S	✓ ³		✓	✓
Lenovo XClarity Essentials UpdateXpress (LXCE)	En banda Fuera de banda En destino Fuera de destino	✓	Todos los dispositivos de E/S		✓		✓
Lenovo XClarity Essentials Bootable Media Creator (BoMC)	En banda Fuera de banda Fuera de destino	✓	Todos los dispositivos de E/S		✓ (Aplicación BoMC)	✓ (Aplicación BoMC)	✓

Herramienta	Métodos de actualización admitidos	Actualizaciones de firmware del sistema central	Actualizaciones de firmware de dispositivos de E/S	Actualizaciones de firmware de la unidad	Interfaz de usuario gráfica	Interfaz de la línea de comandos	Admite paquetes de actualizaciones (Service Packs)
Lenovo XClarity Administrator (LXCA)	En banda ¹ Fuera de banda ² Fuera de destino	✓	Todos los dispositivos de E/S		✓		✓
Lenovo XClarity Integrator (LXCI) para VMware vCenter	Fuera de banda Fuera de destino	✓	Dispositivos de E/S seleccionados		✓		
Lenovo XClarity Integrator (LXCI) para Microsoft Windows Admin Center	En banda Fuera de banda En destino Fuera de destino	✓	Todos los dispositivos de E/S		✓		✓
Lenovo XClarity Integrator (LXCI) para Microsoft System Center Configuration Manager	En banda En destino	✓	Todos los dispositivos de E/S		✓		✓

Notas:

1. Para actualizaciones de firmware de E/S.
2. Para actualizaciones de firmware de BMC y UEFI.
3. La actualización de firmware de la unidad solo es compatible con las herramientas y métodos que se indican a continuación:
 - XCC Actualización de máquina vacía (BMU): en banda y requiere reinicio del sistema.
 - Lenovo XClarity Essentials OneCLI:
 - Para las unidades compatibles con los productos ThinkSystem V2 y V3 (unidades heredadas): en banda y no requiere reinicio del sistema.
 - Para las unidades compatibles únicamente con los productos ThinkSystem V3 (nuevas unidades): almacenamiento provisional en XCC y completar la actualización con XCC BMU (en banda y requiere reinicio del sistema).
4. Solo actualización de máquina vacía (BMU).

• **Lenovo XClarity Provisioning Manager**

Desde Lenovo XClarity Provisioning Manager, puede actualizar el firmware de Lenovo XClarity Controller, el firmware de la UEFI y el software de Lenovo XClarity Provisioning Manager.

Nota: De forma predeterminada, se muestra la interfaz gráfica de usuario de Lenovo XClarity Provisioning Manager al iniciar el servidor y presionar la tecla especificada en las instrucciones que aparecen en pantalla. Si cambió el valor predeterminado a configuración de sistema por texto, puede abrir la interfaz gráfica de usuario a partir de la interfaz de configuración de sistema por texto.

Para obtener información adicional acerca del uso de Lenovo XClarity Provisioning Manager para actualizar firmware, consulte:

La sección “Actualización del firmware” en la documentación de LXPM compatible con su servidor en <https://pubs.lenovo.com/lxpm-overview/>

- **Lenovo XClarity Controller**

Si necesita instalar una actualización específica, puede utilizar la interfaz de Lenovo XClarity Controller para un servidor específico.

Notas:

- Para realizar una actualización en banda a través de Windows o Linux, se debe instalar el controlador del sistema operativo y habilitar la interfaz Ethernet sobre USB (también conocido como LAN sobre USB).

Para obtener información adicional acerca de la configuración de Ethernet sobre USB, consulte:

La sección “Configuración de Ethernet sobre USB” en la versión de documentación de XCC compatible con el servidor en <https://pubs.lenovo.com/lxcc-overview/>

- Si actualiza el firmware mediante Lenovo XClarity Controller, asegúrese de haber descargado e instalado los controladores del dispositivo para el sistema operativo que se está ejecutando en el servidor.

Para obtener información adicional acerca del uso de Lenovo XClarity Controller para actualizar firmware, consulte:

La sección “Actualización de firmware del servidor” en la documentación de XCC compatible con su servidor en <https://pubs.lenovo.com/lxcc-overview/>

- **Lenovo XClarity Essentials OneCLI**

Lenovo XClarity Essentials OneCLI es una colección de varias aplicaciones de línea de comandos, que pueden utilizarse para gestionar servidores Lenovo. Su aplicación de actualización se puede usar para actualizar el firmware y los controladores de dispositivos para sus servidores. Puede realizar la actualización en el sistema operativo del host del servidor (en banda) o de forma remota mediante el BMC del servidor (fuera de banda).

Para obtener información adicional acerca del uso de Lenovo XClarity Essentials OneCLI para actualizar firmware, consulte:

https://pubs.lenovo.com/lxce-onecli/onecli_c_update

- **Lenovo XClarity Essentials UpdateXpress**

Lenovo XClarity Essentials UpdateXpress proporciona la mayor parte de las funciones de actualización de OneCLI a través de una interfaz de usuario gráfica (GUI). Se puede utilizar para adquirir e implementar paquetes de actualizaciones (Service Packs) y de actualizaciones individuales. Los paquetes de actualizaciones (Service Packs) contienen actualizaciones de firmware y de controladores de dispositivo para Microsoft Windows y para Linux.

Puede obtener Lenovo XClarity Essentials UpdateXpress de la ubicación siguiente:

<https://datacentersupport.lenovo.com/solutions/lnvo-xpress>

- **Lenovo XClarity Essentials Bootable Media Creator**

Puede utilizar Lenovo XClarity Essentials Bootable Media Creator (BoMC) para crear un medio de arranque que sea adecuado para las actualizaciones de firmware, las actualizaciones de VPD, el inventario y la recopilación de FFDC, la configuración avanzada del sistema, la gestión de claves, el borrado seguro, la configuración RAID y los diagnósticos de los servidores compatibles.

Puede obtener Lenovo XClarity Essentials BoMC en la siguiente ubicación:

<https://datacentersupport.lenovo.com/solutions/lnvo-bomc>

- **Lenovo XClarity Administrator**

Si gestiona varios servidores mediante Lenovo XClarity Administrator, puede actualizar el firmware para todos los servidores gestionados a través de esa interfaz. La gestión del firmware se simplifica asignando políticas de cumplimiento de firmware a los puntos finales gestionados. Cuando crea y asigna una política de cumplimiento a los puntos finales gestionados, Lenovo XClarity Administrator supervisa los cambios en el inventario correspondiente a dichos puntos finales y señala los puntos finales que no cumplen dicha política.

Para obtener información adicional acerca del uso de Lenovo XClarity Administrator para actualizar firmware, consulte:

https://pubs.lenovo.com/lxca/update_fw

- **Ofertas de Lenovo XClarity Integrator**

Las ofertas de Lenovo XClarity Integrator pueden integrar las funciones de gestión de Lenovo XClarity Administrator y su servidor con el software utilizado en una infraestructura de despliegue determinada, como VMware vCenter, Microsoft Admin Center o Microsoft System Center.

Para obtener información adicional acerca del uso de Lenovo XClarity Integrator para actualizar firmware, consulte:

<https://pubs.lenovo.com/lxci-overview/>

Configuración de firmware

Existen varias opciones disponibles para instalar y configurar el firmware para el servidor.

Importante: Lenovo no recomienda configurar la opción de ROM con el valor **Heredado**, pero puede realizar esta configuración si es necesario. Tenga en cuenta que este valor impide que los controladores UEFI para los dispositivos de la ranura se carguen, lo que puede provocar efectos secundarios negativos para el software de Lenovo, como LXCA, OneCLI y XCC. Entre estos efectos secundarios se incluye el no poder determinar los detalles de la tarjeta de adaptador, como los niveles de firmware y el nombre del modelo. Por ejemplo, puede mostrarse "ThinkSystem RAID 930-16i 4 GB Flash" como "Adaptador 06:00:00". En algunos casos, puede que la funcionalidad de un adaptador PCIe específico no esté habilitada correctamente.

- **Lenovo XClarity Provisioning Manager (LXPM)**

Desde Lenovo XClarity Provisioning Manager, puede configurar los valores de UEFI para el servidor.

Notas: Lenovo XClarity Provisioning Manager proporciona una interfaz gráfica de usuario para configurar un servidor. La interfaz basada en texto de configuración del sistema (Setup Utility) también está disponible. Desde Lenovo XClarity Provisioning Manager, puede elegir reiniciar el servidor y acceder a la interfaz por texto. Además, puede especificar que la interfaz por texto sea la predeterminada al visualizar al iniciar LXPM. Para hacerlo, vaya a **Lenovo XClarity Provisioning Manager → Configuración de UEFI → Valores del sistema → <F1> Control de inicio → Configuración por texto**. Para iniciar el servidor con la interfaz del usuario gráfica, seleccione **Automático** o **Conjunto de herramientas**.

Consulte las siguientes documentaciones para obtener más información:

- Busque la versión LXPM de la documentación compatible con su servidor en <https://pubs.lenovo.com/lxpm-overview/>
- *Guía del usuario de UEFI* en <https://pubs.lenovo.com/uefi-overview/>

- **Lenovo XClarity Essentials OneCLI**

Puede utilizar la aplicación de configuración y los comandos para ver los valores actuales de configuración del sistema y para realizar cambios en Lenovo XClarity Controller y UEFI. La información de configuración guardada se puede utilizar para replicar o restaurar otros sistemas.

Para obtener información acerca de la configuración del servidor mediante Lenovo XClarity Essentials OneCLI, consulte:

https://pubs.lenovo.com/lxce-onecli/onecli_c_settings_info_commands

- **Lenovo XClarity Administrator**

Puede aprovisionar y preaprovisionar con rapidez todos sus servidores utilizando una configuración coherente. Los valores de configuración (como el almacenamiento local, los adaptadores de E/S, los valores de arranque, el firmware, los puertos y los valores del Lenovo XClarity Controller y la UEFI) se guardan como patrón del servidor, que puede aplicarse a uno o varios servidores gestionados. Cuando los patrones de servidor se actualizan, los cambios se despliegan automáticamente en los servidores aplicados.

Los detalles específicos acerca de la actualización del firmware mediante Lenovo XClarity Administrator están disponibles en:

https://pubs.lenovo.com/lxca/server_configuring

- **Lenovo XClarity Controller**

Puede configurar el procesador de gestión del servidor a través de la interfaz web de Lenovo XClarity Controller o a través de la interfaz de la línea de comandos o la API de Redfish.

Para obtener información acerca de la configuración del servidor mediante Lenovo XClarity Controller, consulte:

La sección “Configuración del servidor” en la documentación de XCC compatible con su servidor en <https://pubs.lenovo.com/lxcc-overview/>

Configuración del módulo de memoria

El rendimiento de memoria depende de un número de variables, como modalidad de memoria, velocidad de memoria, filas de memoria, llenado de memoria y procesador.

Hay información sobre la optimización del rendimiento de memoria y configuración de memoria disponible en el sitio web de Lenovo Press:

<https://lenovopress.lenovo.com/servers/options/memory>

Además, puede aprovechar un configurador de memoria, que está disponible en el siguiente sitio:

https://dcsc.lenovo.com/#/memory_configuration

Habilitar Software Guard Extensions (SGX)

Intel® Extensiones de protección de software (Intel® SGX) funciona bajo la suposición de que la información de seguridad incluye solo los componentes internos del paquete de CPU y deja la DRAM como no confiable.

Lleva a cabo los siguientes pasos para activar el SGX.

- Paso 1. **Asegúrese** de consultar la sección “Reglas y orden de instalación de un módulo de memoria” en la *Guía del usuario* o en la *Guía de mantenimiento de hardware*, donde se especifica si el servidor admite SGX y se indica la secuencia de llenado del módulo de memoria de la configuración de SGX. (La configuración de DIMM debe tener al menos 8 DIMM por zócalo para admitir SGX).
- Paso 2. Reinicie el sistema. Antes de que se inicie el sistema operativo, presione la tecla especificada en las instrucciones en pantalla para ingresar a Setup Utility. (Para obtener más información, consulte la sección “Arranque” en la documentación de LXPM compatible con su servidor en <https://pubs.lenovo.com/lxpm-overview/>.)
- Paso 3. Vaya a **Valores del sistema → Procesadores → Agrupación en clústeres basada en UMA** y desactive la opción.
- Paso 4. Vaya a **Valores del sistema → Procesadores → Cifrado de memoria total (TME)** y active la opción.
- Paso 5. Guarde los cambios, luego vaya a **Valores del sistema → Procesadores → SW Guard Extension (SGX)** y active la opción.

Configuración de RAID

El uso de una matriz redundante de discos independientes (RAID) para almacenar datos sigue siendo uno de los métodos más comunes y más rentables de aumentar el rendimiento, la disponibilidad y la capacidad de almacenamiento del servidor.

RAID aumenta el rendimiento al permitir que varias unidades procesen solicitudes de E/S simultáneamente. RAID también previene la pérdida de datos en caso de un fallo de unidad al reconstruir (o recompilar) los datos faltantes de la unidad que presenta fallas mediante los datos de las unidades restantes.

Una matriz RAID (también denominada grupo de unidades RAID) es un grupo de varias unidades físicas que utilizan un método común para distribuir datos entre las unidades. Una unidad virtual (también denominada disco virtual o unidad lógica) es una partición en el grupo de unidades que se compone de segmentos de datos contiguos en las unidades. La unidad virtual se presenta al sistema operativo del host como un disco físico en el que se puede crear particiones para crear unidades lógicas de SO o volúmenes.

Una introducción a RAID está disponible en el siguiente sitio web de Lenovo Press:

<https://lenovopress.lenovo.com/lp0578-lenovo-raid-introduction>

Existe información detallada acerca de las herramientas de gestión y recursos de RAID disponible en el sitio web siguiente de Lenovo Press:

<https://lenovopress.lenovo.com/lp0579-lenovo-raid-management-tools-and-resources>

Intel VROC

Habilitación de Intel VROC

Antes de configurar RAID para las unidades NVMe, siga los pasos siguientes para habilitar VROC:

1. Reinicie el sistema. Antes de que se inicie el sistema operativo, presione la tecla especificada en las instrucciones en pantalla para ingresar a Setup Utility. (Para obtener más información, consulte la sección “Arranque” en la documentación de LXPM compatible con su servidor en <https://pubs.lenovo.com/lxpm-overview/>.)
2. Vaya a **Valores del sistema → Dispositivos y puertos de E/S → Tecnología Intel® VMD → Habilitar/deshabilitar Intel® VMD** y habilite la opción.
3. Guarde los cambios y reinicie el sistema.

Configuraciones de Intel VROC

Intel ofrece diversas configuraciones de VROC con diferentes niveles RAID y soporte de SSD. Consulte lo siguiente para obtener más detalles.

Notas:

- Los niveles de RAID admitidos varían según el modelo. Para ver el nivel RAID admitido por SR780a V3, consulte [Especificaciones técnicas](#).
- Para obtener más información sobre la adquisición e instalación de la clave de activación, consulte <https://fod.lenovo.com/lkms>.

Configuraciones de Intel VROC para SSD NVMe PCIe	Requisitos
Estándar Intel VROC	<ul style="list-style-type: none">• Admite niveles de RAID 0, 1 y 10• Requiere una clave de activación
Intel VROC Premium	<ul style="list-style-type: none">• Admite niveles de RAID 0, 1, 5 y 10• Requiere una clave de activación
RAID de arranque	<ul style="list-style-type: none">• Solo RAID 1• Compatible con procesadores escalables Intel® Xeon® de 5.ª generación (antes denominados Emerald Rapids, EMR)• Requiere una clave de activación
Configuraciones de Intel VROC para SSD SATA	Requisitos
Intel VROC SATA RAID	<ul style="list-style-type: none">• Admite niveles de RAID 0, 1, 5 y 10.

Despliegue del sistema operativo

Existen varias opciones disponibles para desplegar un sistema operativo en el servidor.

Sistemas operativos disponibles

- Canonical Ubuntu

Lista completa de los sistemas operativos disponibles: <https://lenovopress.lenovo.com/osig>.

Despliegue basado en la herramienta

- **Varios servidores**

Herramientas disponibles:

- Lenovo XClarity Administrator

https://pubs.lenovo.com/lxca/compute_node_image_deployment

- Lenovo XClarity Essentials OneCLI

https://pubs.lenovo.com/lxce-onecli/onecli_r_uxspi_proxy_tool

- Paquete de despliegue de Lenovo XClarity Integrator para SCCM (solo para el sistema operativo Windows)

https://pubs.lenovo.com/lxci-deploypack-sccm/dpsccm_c_endtoend_deploy_scenario

- **Servidor único**

Herramientas disponibles:

- Lenovo XClarity Provisioning Manager

Sección “Instalación del SO” de la documentación de LXPM compatible con su servidor en <https://pubs.lenovo.com/lxpm-overview/>

- Lenovo XClarity Essentials OneCLI

https://pubs.lenovo.com/lxce-onecli/onecli_r_uxspi_proxy_tool

- Paquete de despliegue de Lenovo XClarity Integrator para SCCM (solo para el sistema operativo Windows)

https://pubs.lenovo.com/lxci-deploypack-sccm/dpsccm_c_endtoend_deploy_scenario

Despliegue manual

Si no puede acceder a las herramientas anteriores, siga las instrucciones que se incluyen a continuación, descargue la *Guía de instalación del SO* correspondiente y, a continuación, despliegue el sistema operativo manualmente haciendo referencia a la guía.

1. Visite la página siguiente: <https://datacentersupport.lenovo.com/solutions/server-os>.
2. Seleccione un sistema operativo en el panel de navegación y haga clic en **Resources (Recursos)**.
3. Ubique el área de “Guías de instalación del SO” y haga clic en las instrucciones de instalación. A continuación, siga las instrucciones para completar la tarea de despliegue del sistema operativo.

Creación de copia de seguridad de la configuración de servidores

Después de especificar el servidor o de modificar la configuración, es recomendable realizar una copia de seguridad completa de la configuración de servidor.

Asegúrese de crear copias de seguridad para los siguientes componentes del servidor:

- **Procesador de gestión**

Puede crear una copia de seguridad de la configuración de procesador de gestión mediante la interfaz del Lenovo XClarity Controller. Para obtener más información sobre crear copias de seguridad de la configuración del procesador de gestión, consulte:

“Sección de Copia de seguridad de la configuración del BMC” de la documentación de XCC compatible con su servidor en <https://pubs.lenovo.com/lxcc-overview/>.

Como alternativa, puede utilizar el comando `save` de Lenovo XClarity Essentials OneCLI para crear una copia de seguridad de todos los valores de configuración. Para obtener más información sobre el comando `save`, consulte:

https://pubs.lenovo.com/lxce-onecli/onecli_r_save_command

- **Sistema operativo**

Utilice sus métodos de copia de seguridad para crear una copia de seguridad del sistema operativo y de los datos de usuario para el servidor.

Habilitar Intel® On Demand

Un procesador está equipado con diversas capacidades informáticas. Las capacidades básicas están disponibles en la instalación inicial del procesador, mientras que otras permanecen desactivadas. A medida que el entorno de desarrollo y las tareas evolucionan, las demandas informáticas pueden acelerarse y requerir el aprovechamiento de las capacidades del procesador previamente desactivadas. En tales casos, el usuario puede seleccionar las capacidades del procesador que desee y activarlas mediante la función Intel On Demand, una función que permite al usuario personalizar las capacidades del procesador según el entorno y las tareas que esté manejando. En la siguiente sección se especifican los requisitos de hardware y

software del sistema, los procedimientos de activación y transferencia de Intel On Demand y la lista de capacidades del procesador.

En esta documentación se incluyen las secciones siguientes:

- “Procesador compatible” en la página 72
- “Herramienta de instalación” en la página 72
- Procedimientos para “Habilitar las características de Intel On Demand” en la página 73
- Procedimientos para “Transferir las características de Intel On Demand” en la página 74
- Instrucciones de XCC y LXCE OneCLI para:
 - “Lectura del PPIN” en la página 75
 - “Instalación de Intel On Demand en el procesador” en la página 76
 - “Adquisición y carga del informe de estado de Intel On Demand” en la página 77
 - “Comprobación de las funciones de Intel On Demand instaladas en un procesador” en la página 79

Nota: En función del modelo, el diseño de la GUI web de XCC puede ser ligeramente diferente de las ilustraciones de este documento.

Procesador compatible

Intel On Demand solo es compatible con procesadores con capacidad Intel On Demand. Para obtener más información sobre los procesadores con capacidad Intel On Demand compatibles con SR780a V3, consulte <https://lenovopress.lenovo.com/>.

Nota: Todos los procesadores de un sistema deben instalarse con la misma característica Intel On Demand.

Herramienta de instalación

Intel On Demand se puede instalar a través de Lenovo XClarity Controller (XCC) y Lenovo XClarity Essentials OneCLI (LXCE OneCLI). Después de confirmar que su procesador admite Intel On Demand, también tiene que asegurarse de que XCC y LXCE OneCLI instalados en el sistema admiten la instalación de Intel On Demand.

1. Compruebe si Lenovo XClarity Controller (XCC) admite la instalación de Intel On Demand (se proporcionan dos métodos):

- **A través de GUI web de XCC**

Vaya a **Configuración de BMC → Licencia**, si hay una sección denominada **Capacidades de On Demand para Intel CPU** en la página, indica que el XCC actual admite la instalación de Intel On Demand; de lo contrario, deberá actualizar el firmware de XCC a la versión más reciente para garantizar que sea compatible con la instalación de Intel On Demand.



Figura 29. Capacidades de On Demand para Intel CPU en la GUI web de XCC

- **A través de la API REST de XCC**

- Utilice el método **GET** con la siguiente URL de solicitud:
GET https://bmc_ip/redfish/v1/LicenseService/Licenses/
- En el objeto JSON de respuesta, el campo Members incluye la API, como `/redfish/v1/LicenseService/Licenses/CPUX_OnDemandCapability`, donde X es la numeración de la CPU, indica que el XCC actual admite la instalación de Intel On Demand; de lo contrario, deberá actualizar el firmware de XCC a la versión más reciente para asegurarse de que admite la instalación de Intel On Demand.

Por ejemplo:

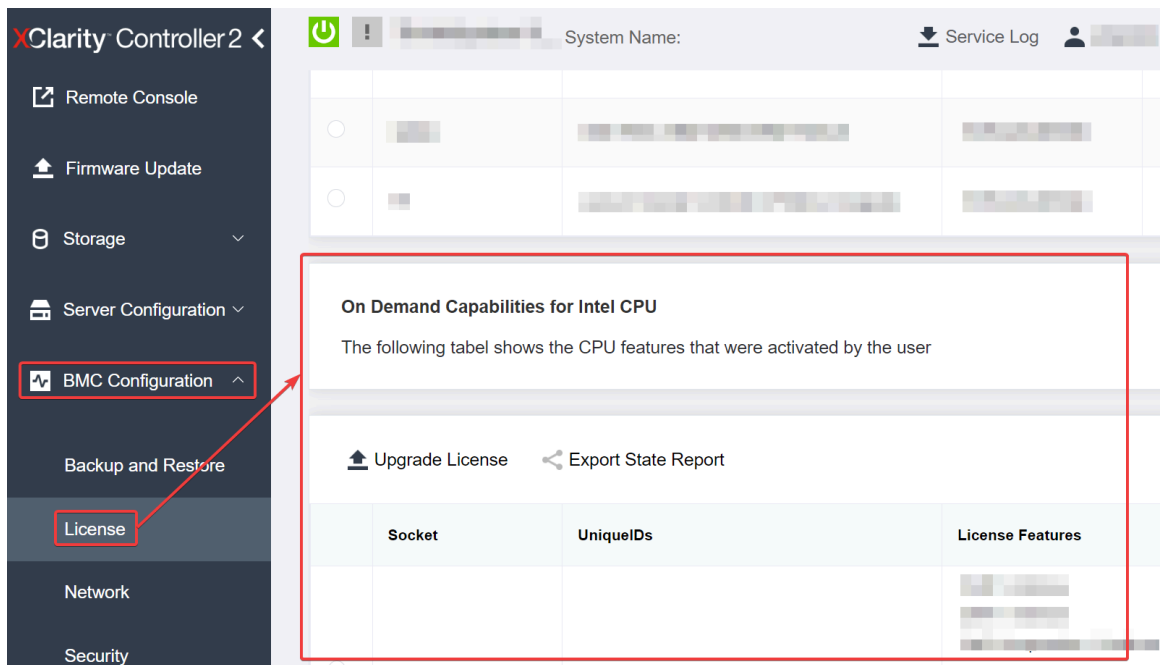
```
"Members": [
  {
    "@odata.id": "/redfish/v1/LicenseService/Licenses/CPU1_OnDemandCapability"
  },
  {
    "@odata.id": "/redfish/v1/LicenseService/Licenses/CPU2_OnDemandCapability"
  },
]
```

- Compruebe si LXCE OneCLI admite la instalación de Intel On Demand
 - La versión de LXCE OneCLI debe ser la 4.2.0 o posterior.

Habilitar las características de Intel On Demand

- Seleccione las funciones de Intel On Demand que cumplan con sus necesidades de carga de trabajo, consulte [“Características de Intel On Demand” en la página 81](#).
- Después de completar el pedido de las características, recibirá un código de autorización por correo electrónico.
- PPIN es una información obligatoria para habilitar las características. Lea el PPIN del procesador que se va a instalar con las características. Consulte [“Lectura del PPIN” en la página 75](#).
- Vaya a <https://fod.lenovo.com/lkms> e introduzca el código de autorización para adquirir la clave de activación.

5. En el sitio web, introduzca el tipo de equipo, el número de serie del equipo y el PPIN.
6. El sitio web generará la clave de activación. Descargue la clave de activación.
7. Instale las características en el procesador con la clave de activación a través de XCC o LXCE OneCLI. Consulte [“Instalación de Intel On Demand en el procesador” en la página 76.](#)

Nota: Si se adquieren más de una clave de activación, es obligatorio instalarlas en el orden secuencial que se adquirieron. Por ejemplo, comience con la instalación de la primera clave adquirida y continúe con la segunda clave adquirida y así sucesivamente.

8. Realice un ciclo de CA del servidor.
9. (Opcional) Cargue el informe de estado de Intel On Demand. Consulte [“Adquisición y carga del informe de estado de Intel On Demand” en la página 77.](#)

El informe de estado representa el estado de configuración actual de los procesadores con capacidad Intel On Demand. Lenovo acepta los informes de estado de los clientes para informarse del estado actual de los procesadores compatibles con Intel On Demand.

10. Para ver las características instaladas en un procesador, consulte [“Comprobación de las funciones de Intel On Demand instaladas en un procesador” en la página 79.](#)

Para referencia, consulte https://pubs.lenovo.com/lenovo_fod.

Transferir las características de Intel On Demand

Después de sustituir un procesador, es posible que deba transferir las características del procesador defectuoso al nuevo procesador. Siga estos pasos para transferir las características al nuevo procesador.

1. Antes de extraer el procesador defectuoso del sistema, lea el PPIN del procesador defectuoso. Consulte [“Lectura del PPIN” en la página 75.](#)
2. Después de instalar el nuevo procesador, lea el PPIN del nuevo procesador. Consulte [“Lectura del PPIN” en la página 75.](#)
3. Vaya a <https://fod.lenovo.com/lkms> e introduzca el PPIN del procesador defectuoso. (PPIN de entrada en la sección UID.)
4. Seleccione las características que se van a transferir.
5. Introduzca el PPIN del nuevo procesador.
6. El sitio web generará la nueva clave de activación. Descargue la nueva clave de activación. Consulte [“Instalación de Intel On Demand en el procesador” en la página 76.](#)
7. Instale las características en el nuevo procesador con la nueva clave de activación a través de XCC o LXCE OneCLI.
8. Realice un ciclo de CA del servidor.
9. (Opcional) Cargue el informe de estado de Intel On Demand. Consulte [“Adquisición y carga del informe de estado de Intel On Demand” en la página 77.](#)

El informe de estado representa el estado de configuración actual de los procesadores con capacidad Intel On Demand. Lenovo acepta los informes de estado de los clientes para informarse del estado actual de los procesadores compatibles con Intel On Demand.

10. Para ver las características instaladas en un procesador, consulte [“Comprobación de las funciones de Intel On Demand instaladas en un procesador” en la página 79.](#)

Para referencia, consulte https://pubs.lenovo.com/lenovo_fod.

Lectura del PPIN

El número de inventario de procesador protegido o PPIN es una información obligatoria para habilitar Intel On Demand. El PPIN puede leerse a través de la GUI web de XCC, la API REST de XCC y LXCE OneCLI. Para obtener más información, consulte lo siguiente.

Lectura de la PPIN a través de la GUI web de XCC

Abra la GUI web de XCC, vaya a la **página Inventario** → **pestaña CPU** → **Expandir** → **PPIN**



Figura 30. Lectura de la PPIN a través de la GUI web de XCC

Lectura de PPIN a través de la API REST XCC

1. Utilice el método **GET** con la siguiente URL de solicitud:

GET https://bmc_ip/redfish/v1/Systems/1/Processors

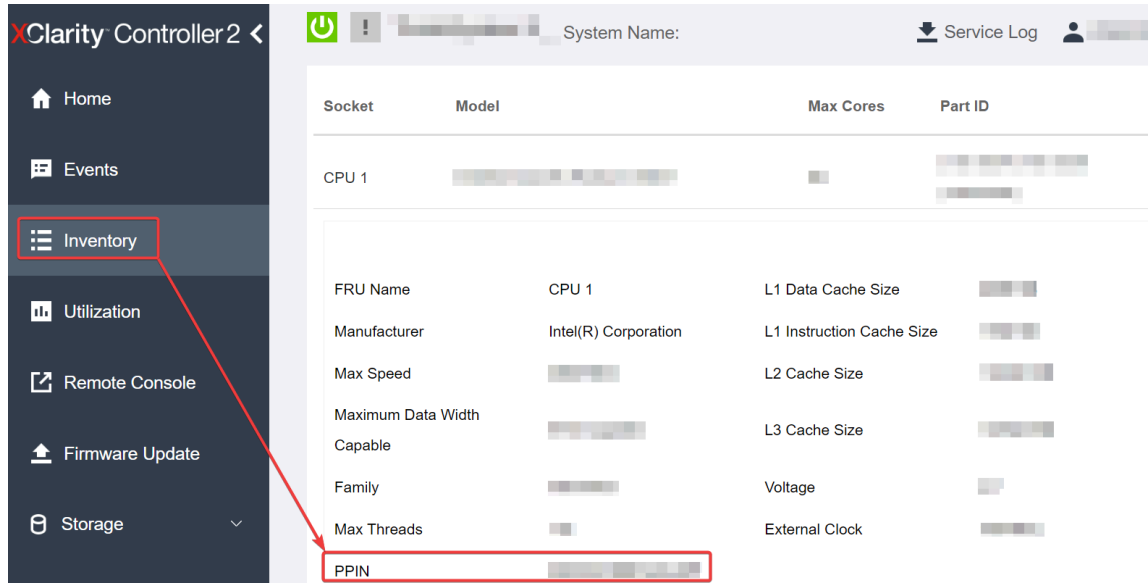
Por ejemplo:

GET https://bmc_ip/redfish/v1/Systems/1/Processors

2. En el objeto JSON de respuesta, el campo Members muestra un enlace de referencia a un elemento del recurso del procesador.

Por ejemplo:

```
"Members":[
  {
    @odata.id: "/redfish/v1/Systems/1/Processors/1"
  },
  {
    @odata.id: "/redfish/v1/Systems/1/Processors/2"
  }
],
```

3. Seleccione el procesador desde el que desea leer el PPIN. Utilice el método **GET** con la siguiente URL de solicitud, donde x es la numeración de la CPU:

GET https://bmc_ip/redfish/v1/Systems/1/Processors/x

Por ejemplo, para leer el PPIN del procesador 1, consulte lo siguiente:

GET https://bmc_ip/redfish/v1/Systems/1/Processors/1

4. En el objeto JSON de respuesta, el campo ProcessorId muestra el campo ProtectedIdentificationNumber, que es la información de PPIN de la CPU solicitada.

Por ejemplo:

```
"ProcessorId":{  
  "ProtectedIdentificationNumber":"1234567890xxxxyy"  
},
```

Lectura de PPIN a través de LXCE OneCLI

Introduzca el siguiente comando:

```
OneCli.exe fod showppin -b XCC_USER:XCC_PASSWORD@XCC_HOST
```

La salida muestra la información de PPIN. Por ejemplo:

```
Machine Type: 7D75  
Serial Number: 7D75012345  
FoD PPIN result:  
=====
```

Socket ID	PPIN
Processor 1	1234567890xxxxyy
Processor 2	9876543210zzzyyy

```
=====
```

Instalación de Intel On Demand en el procesador

Instale las funciones Intel On Demand en el procesador con la clave de activación descargada desde <https://fod.lenovo.com/lkms> mediante la GUI web de XCC, API REST XCC o LXCE OneCLI.

Usar la GUI web de XCC para instalar Intel On Demand

1. Abra la GUI web de XCC, vaya a **Configuración de BMC → Licencia → Capacidades de On Demand para Intel CPU → Licencia de actualización → Examinar → Importar** para cargar la clave de activación



Figura 31. Carga de la clave de activación a través de la GUI web de XCC

2. Si la instalación se realiza correctamente, la GUI web mostrará una ventana emergente con el mensaje "License key upgraded successfully. The features will be activated on the processor after system power cycle".

De lo contrario, consulte [“Habilitar la resolución de problemas de Intel® On Demand”](#) en la página 82.

Usar API REST de XCC para instalar Intel On Demand

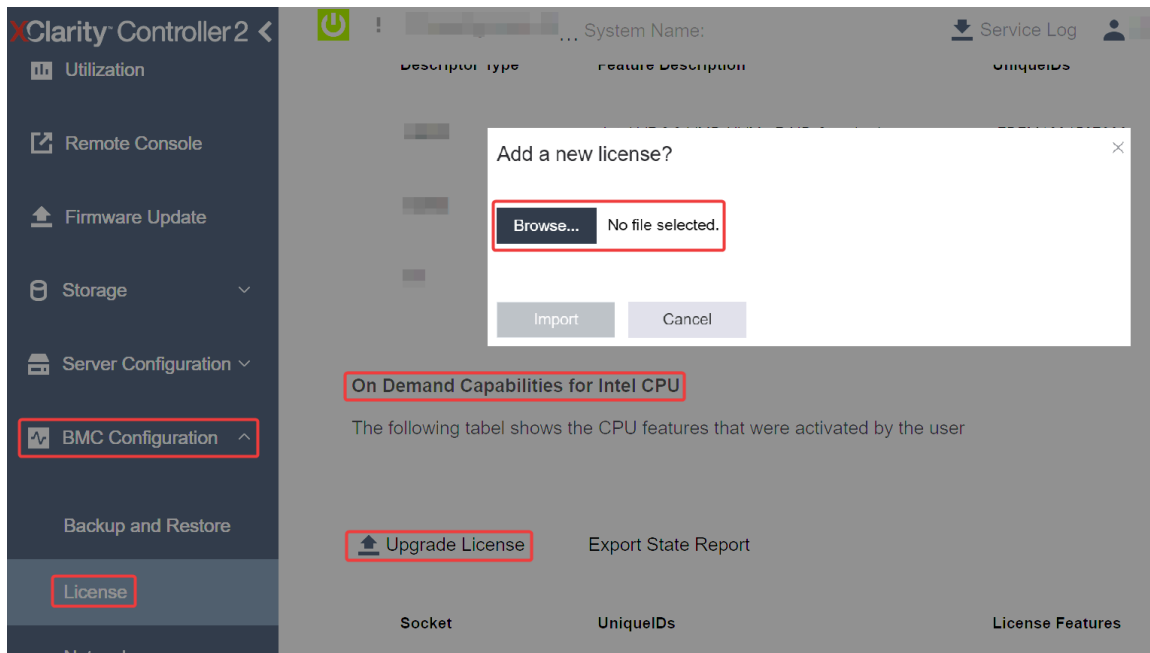
1. Utilice el método **POST** con la siguiente URL de solicitud:
POST `https://bmc_ip/redfish/v1/LicenseService/Licenses`
2. Transfiera la clave de activación a la cadena base64 primero y rellene en el campo LicenseString como datos POST.

```
{
  "LicenseString": ""
}
```

3. Si la instalación se realiza correctamente, la API REST de XCC muestra el mensaje “License key upgraded successfully. The features will be activated on the processor after system power cycle”.

De lo contrario, consulte [“Habilitar la resolución de problemas de Intel® On Demand”](#) en la página 82.

Usar LXCE OneCLI para instalar Intel On Demand

Introduzca el siguiente comando, donde <key_file> especifica la clave de activación:

```
OneCli.exe fod install --keyfile <key_file>
```

Si se ha instalado correctamente, la respuesta muestra:

```
Successfully install key
```

Llame al Soporte de Lenovo si la respuesta muestra lo siguiente:

```
Failed to install key
```

Adquisición y carga del informe de estado de Intel On Demand

Después de completar la habilitación o transferencia de Intel On Demand, adquiera y cargue el informe de estado a través de la GUI web de XCC, la API REST de XCC y LXCE OneCLI. Para obtener más información, consulte lo siguiente.

Usar la GUI web de XCC para cargar el informe de estado

1. Abra la GUI web de XCC, vaya a **Configuración de BMC → Licencia → Capacidades de On Demand para Intel CPU → Seleccionar CPU → Exportar informe de estado**



Figura 32. Exportar informe de estado a través de la GUI web de XCC

2. Cargue el informe de estado mediante la sección “Comentarios de On Demand” de <https://fod.lenovo.com/lkms>.

Usar API REST de XCC para cargar el informe de estado

1. Utilice el método **GET** con la siguiente URL de solicitud para recuperar la API de informe de estado de la CPU, donde X es la numeración de la CPU:

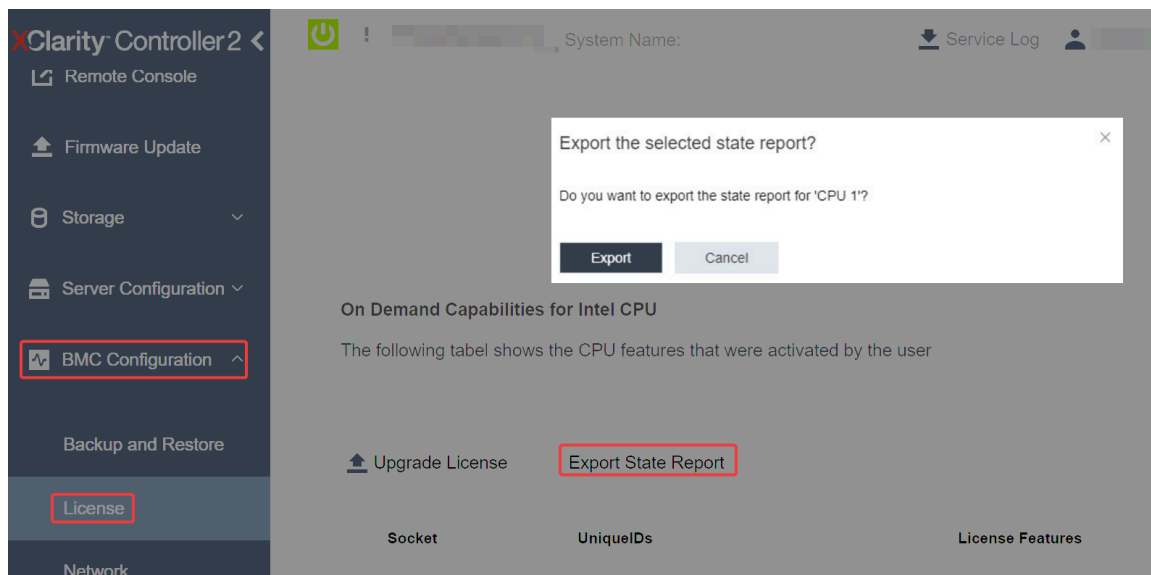
GET https://bmc_ip/redfish/v1/LicenseService/Licenses/CPUX_OnDemandCapability

Por ejemplo, para recuperar la API de informe de estado de la CPU 1, consulte lo siguiente:

GET https://bmc_ip/redfish/v1/LicenseService/Licenses/CPU1_OnDemandCapability

2. En el objeto JSON de la respuesta, la respuesta del target campo de `LenovoLicense.ExportStateReport` es la API de informe de estado de la CPU, donde X es la numeración de la CPU:

```
"Actions": {
  "Oem": {
    "#LenovoLicense.ExportStateReport": {
      "title": "ExportStateReport",
      "target": "/redfish/v1/LicenseService/Licenses/CPUX_OnDemandCapability/Actions/Oem/LenovoLicense.ExportStateReport"
    }
  }
},
```

En el siguiente ejemplo, la respuesta del campo target es la API de informe de estado de la CPU 1. Copie la API de informe de estado de la CPU 1.

```
"Actions": {
  "Oem": {
    "#LenovoLicense.ExportStateReport": {
      "title": "ExportStateReport",
      "target": "/redfish/v1/LicenseService/Licenses/CPU1_OnDemandCapability/Actions/Oem/LenovoLicense.ExportStateReport"
    }
  }
},
```

3. Recupere el informe de estado.
 - a. Utilice el método **POST** con la siguiente URL de solicitud con la API de informe de estado de la CPU para recuperar el informe de estado, donde X es la numeración de la CPU:

POST https://bmc_ip/redfish/v1/LicenseService/Licenses/CPUX_OnDemandCapability/Actions/Oem/LenovoLicense.ExportStateReport

Por ejemplo, para recuperar el informe de estado de la CPU 1, consulte lo siguiente:

POST https://bmc_ip/redfish/v1/LicenseService/Licenses/CPU1_OnDemandCapability/Actions/Oem/LenovoLicense.ExportStateReport
 - b. Utilice un objeto JSON vacío como datos POST. Cuando utilice una herramienta de API como Postman, rellene un objeto JSON vacío en **Cuerpo** → **Sin procesar** → **JSON**, complete un objeto NULL ‘{}’ en un archivo JSON.

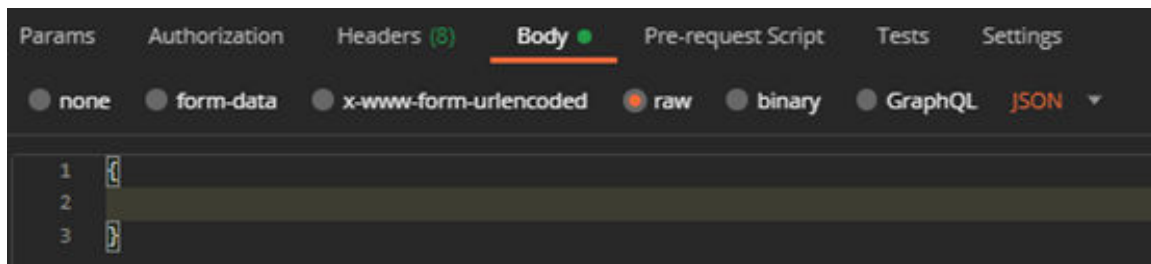

4. En la respuesta, recupere el informe de estado en el campo `stateReports`.

```
{
  "stateReports": [
    {
      "syntaxVersion": "1.0",
      "timestamp": "",
    }
  ]
}
```

```

"objectId": "",
"hardwareComponentData": [
  {
    "hardwareId": {
      "type": "PPIN",
      "value": ""
    },
    "stateCertificate": {
      "pendingCapabilityActivationPayloadCount": ,
      "value": ""
    },
    "hardwareType": "CPU"
  }
]
}

```

5. Cargue el informe de estado mediante la sección “Comentarios de On Demand” de <https://fod.lenovo.com/lkms>.

Usar LXCE OneCLI para cargar el informe de estado

1. Adquiera el informe de estado con el siguiente comando:
`OneCli.exe fod exportreport -b XCC_USER:XCC_PASSWORD@XCC_HOST`
2. Cargue el informe de estado con el siguiente comando:
`OneCli.exe fod uploadreport --file CPU1_xxxxxx_StateReport.json --kmsid KMS_USER:KMS_PASSWORD`
 Donde:

CPU1_xxxxxx_StateReport.json es el nombre del archivo descargado desde el comando **fod exportreport** en el paso 1.

KMS_USER y KMS_PASSWORD son su ID y contraseña en <https://fod.lenovo.com/lkms>.

Comprobación de las funciones de Intel On Demand instaladas en un procesador

Puede comprobar las funciones de Intel On Demand instaladas en un procesador a través de la GUI web de XCC, API REST de XCC y LXCE OneCLI. Para obtener más información, consulte lo siguiente.

Nota: Si el procesador no se ha instalado con ninguna licencia, no aparecería en la sección **Capacidades de On Demand para Intel CPU** en la GUI web de XCC.

Usar la GUI web de XCC para comprobar las funciones de Intel On Demand instaladas en un procesador

Vaya a **Configuración de BMC → Licencia → Capacidades de On Demand para Intel CPU → Seleccionar CPU → Características de licencia**, donde se enumeran las características instaladas.



Figura 33. Comprobación de las funciones de Intel On Demand instaladas en un procesador en la GUI web de XCC

Usar API REST de XCC para comprobar las funciones de Intel On Demand instaladas en un procesador

1. Use el método **GET** con la siguiente URL de solicitud para recuperar las características Intel On Demand instaladas en la CPU X, donde X es la numeración de la CPU:

GET https://bmc_ip/redfish/v1/LicenseService/Licenses/CPUX_OnDemandCapability

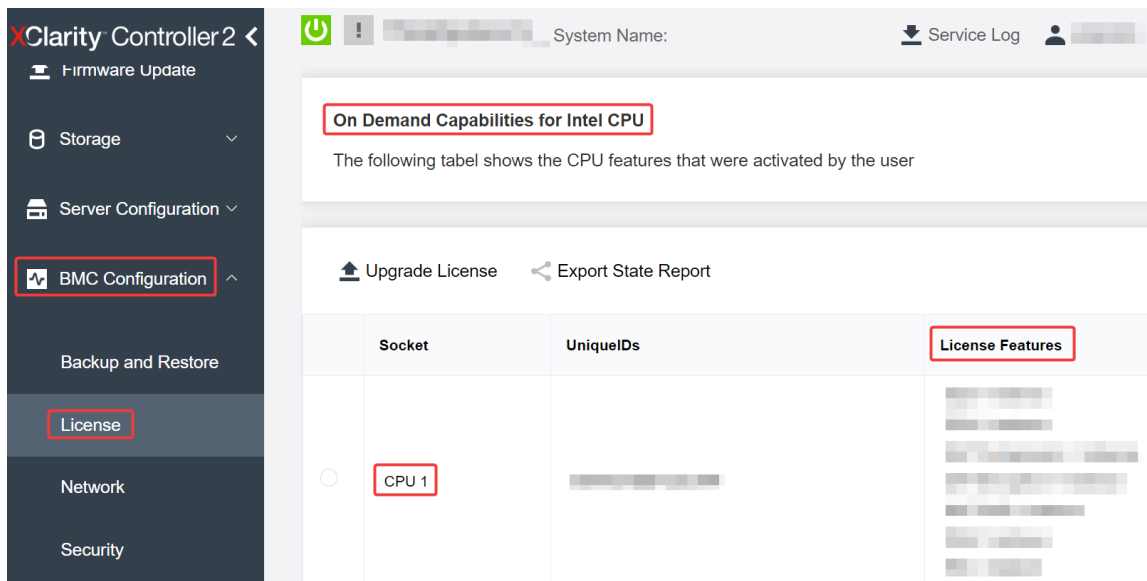
Por ejemplo, para recuperar las características de Intel On Demand instaladas en la CPU 1, consulte lo siguiente:

GET https://bmc_ip/redfish/v1/LicenseService/Licenses/CPU1_OnDemandCapability

2. En el objeto JSON de respuesta, el campo FeatureList contiene las características de Intel On Demand instaladas en este procesador.

```
"Oem": {
  "Lenovo":{
    "FeatureList":[]
    "@odata.type":""
  }
},
```

Usar LXCE OneCLI para comprobar las funciones de Intel On Demand instaladas en un procesador

1. Compruebe las características instaladas con el siguiente comando:
OneCli.exe fod report -b XCC_USER:XCC_PASSWORD@XCC_HOST
2. La salida muestra todas las licencias, incluidas las funciones de Intel On Demand. Por ejemplo:

```

FoD Reports result:
=====
| Feature | Key | Status | Description | User | Expired |
| Type | ID | | Feature List | Reminding | Date |
=====
| N/A | CPU1_OnDemandCapability | StandbyOffline | DSA 4 instances, | N/A | N/A |
| | | | IAA 4 instances | | |
=====
| N/A | CPU2_OnDemandCapability | Enabled | DSA 4 instances, | N/A | N/A |
| | | | IAA 4 instances | | |
=====
| 004a | XCC2_Platinum | Enabled | Lenovo XClarity Controller 2 | N/A | N/A |
| | | | Platinum Upgrade | | |
=====
Succeed.

```

Características de Intel On Demand

A continuación se enumeran las características de Intel On Demand. Las características compatibles varían según el producto; para obtener más información, consulte <https://lenovopress.lenovo.com/>.

Características

- **Intel Quick Assist Technology (Intel QAT)¹**

Intel® QAT, que ayuda a liberar núcleos del procesador descargando el cifrado, el descifrado y la compresión para que los sistemas puedan atender a un mayor número de clientes o consumir menos energía. Con Intel QAT, los procesadores Intel Xeon Scalable de 4ª generación son las CPU de mayor rendimiento que pueden comprimir y cifrar en un único flujo de datos.

- **Intel Dynamic Load Balancer (Intel DLB)²**

Intel DLB es un sistema de colas y árbitros gestionado por hardware que conecta a productores y consumidores. Se trata de un dispositivo PCI previsto para residir en el uncore de la CPU del servidor y que puede interactuar con el software que se ejecuta en los núcleos y, potencialmente, con otros dispositivos.

- **Intel Data Streaming Accelerator (Intel DSA)¹**

Intel DSA impulsa un alto rendimiento de las cargas de trabajo de almacenamiento, redes y uso intensivo de datos al mejorar las operaciones de movimiento y transformación de datos en transmisión. Diseñado para descargar las tareas de movimiento de datos más comunes que causan sobrecarga en las implementaciones a escala del centro de datos, Intel DSA ayuda a acelerar el movimiento de datos a través de la CPU, la memoria, las cachés, toda la memoria conectada, el almacenamiento y los dispositivos de red.

- **Intel In Memory Accelerator (Intel IAA)¹**

Intel IAA ayuda a ejecutar cargas de trabajo de bases de datos y análisis más rápidamente, con una eficiencia energética potencialmente mayor. Este acelerador integrado aumenta el rendimiento de las consultas y reduce la huella de memoria para las cargas de trabajo de bases de datos en memoria y análisis de big data. Intel IAA es ideal para bases de datos en memoria y bases de datos de origen.

- **Intel Software Guard Extensions (Intel SGX) 512 GB³**

Intel® SGX ofrece un cifrado de memoria basado en hardware que aísla el código y los datos de aplicaciones específicas en la memoria. Intel SGX permite que el código de nivel de usuario asigne regiones privadas de memoria, denominadas enclaves, que están diseñadas para estar protegidas de los procesos que se ejecutan en niveles de privilegio superiores.

Referencias

- ¹*Achieve Performance Advantage with Intel oneAPI, AI Tools, and 4th Gen Intel® Xeon® Scalable Processors Featuring Built-in Accelerator Engines*, (n.d.). Intel. <https://www.intel.com/content/www/us/en/developer/articles/technical/performance-advantage-with-xeon-and-oneapi-tools.html>
- ²*Intel® Dynamic Load Balancer*, (23 de mayo de 2023) Intel. <https://www.intel.com/content/www/us/en/download/686372/intel-dynamic-load-balancer.html>
- ³*Intel® Software Guard Extensions (Intel® SGX)*, (n.d.) Intel. <https://www.intel.com/content/www/us/en/architecture-and-technology/software-guard-extensions.html>

Habilitar la resolución de problemas de Intel® On Demand

Consulte la siguiente tabla para ver los mensajes de error de instalación de Intel On Demand y las acciones del usuario.

Tabla 29. Mensajes de instalación de Intel On Demand y acciones del usuario

Mensaje	Acción del usuario
La clave de licencia se ha actualizado correctamente. Las características se activarán en el procesador después del ciclo de alimentación del sistema.	Puede activar Intel On Demand después de realizar un ciclo de alimentación del sistema.
El formato de la clave de activación no es válido	Compruebe si cargó el archivo de la clave de activación correcto. Si el error persiste, póngase en contacto con soporte técnico de Lenovo.
PPIN del procesador no válido en la clave de activación	Póngase en contacto con Soporte de Lenovo.
La licencia ya se ha instalado en el procesador	Ya ha instalado esta clave de activación. Compruebe si la clave de activación que cargó es correcta.
No hay espacio suficiente de NMRAM en el procesador	Póngase en contacto con Soporte de Lenovo.
Error interno	Póngase en contacto con Soporte de Lenovo.
Restablecimiento en frío necesario antes del siguiente aprovisionamiento	Si desea continuar instalando una clave de activación, realice un ciclo de alimentación del sistema en primer lugar.
No se puede suministrar LAC por un error de FEH	Póngase en contacto con Soporte de Lenovo.
No se puede importar la licencia en estado apagado, inténtelo de nuevo después del encendido.	Encienda el sistema antes de instalar Intel On Demand.
No se puede importar la licencia debido a que la información sobre capacidades On Demand está en curso. Inténtelo de nuevo más tarde.	Si desea continuar instalando una clave de activación, inténtelo de nuevo más tarde.

Apéndice A. Obtención de ayuda y asistencia técnica

Si necesita ayuda, servicio o asistencia técnica, o simplemente desea obtener más información acerca de los productos de Lenovo, encontrará una amplia variedad de fuentes disponibles en Lenovo que le asistirán.

En la siguiente dirección de la World Wide Web, encontrará información actualizada acerca de los sistemas, los dispositivos opcionales, los servicios y el soporte de Lenovo:

<http://datacentersupport.lenovo.com>

Nota: IBM es el proveedor de servicios preferido de Lenovo para ThinkSystem

Antes de llamar

Antes de llamar, existen varios pasos que debe tomar para intentar resolver el problema usted mismo. Si decide que necesita solicitar asistencia, recopile la información necesaria para el técnico de servicio para facilitar la resolución expedita del problema.

Intente resolver el problema usted mismo

Usted puede resolver muchos problemas sin asistencia externa siguiendo los procedimientos de resolución de problemas que Lenovo proporciona en la ayuda en línea o en la documentación del producto Lenovo. La ayuda en línea también describe las pruebas de diagnóstico que usted puede realizar. La documentación de la mayoría de sistemas, sistemas operativos y programas contiene procedimientos de resolución de problemas y explicaciones de mensajes de error y códigos de error. Si sospecha que tiene un problema de software, consulte la documentación del sistema operativo o del programa.

Encontrará documentación de producto para los productos ThinkSystem en la siguiente ubicación:

<https://pubs.lenovo.com/>

Puede realizar estos pasos para intentar solucionar el problema usted mismo:

- Compruebe todos los cables para asegurarse de que están correctamente conectados.
- Compruebe los interruptores de alimentación para asegurarse de que el sistema y los posibles dispositivos opcionales están encendidos.
- Revise los controladores de dispositivo actualizados de software, firmware y sistema operativo para su producto Lenovo. (Consulte los siguientes enlaces) Los términos y condiciones de Lenovo Warranty establecen que usted, el propietario del producto Lenovo, es responsable del mantenimiento y la actualización de todo el software y firmware para el producto (excepto que esté cubierto por un contrato de mantenimiento adicional). Su técnico de servicio le solicitará que actualice su software y firmware si el problema posee una solución documentada dentro de una actualización de software.
 - Descargas de controladores y software
 - <https://datacentersupport.lenovo.com/tw/en/products/servers/thinksystem/sr780av3/7dj5/downloads/driver-list/>
 - Centro de soporte de sistema operativo
 - <https://datacentersupport.lenovo.com/solutions/server-os>
 - Instrucciones de instalación del sistema operativo
 - <https://pubs.lenovo.com/thinksystem#os-installation>

- Si ha instalado hardware o software nuevos en su entorno, revise <https://serverproven.lenovo.com> para asegurarse de que el hardware y software son compatibles con su producto.
- Consulte “Determinación de problemas” en la *Guía del usuario* o la *Guía de mantenimiento de hardware* para obtener instrucciones sobre aislamiento y resolución de problemas.
- Vaya a <http://datacentersupport.lenovo.com> y revise la información sobre cómo resolver el problema.

Para buscar las sugerencias de tecnología disponibles para el servidor:

1. Vaya a <http://datacentersupport.lenovo.com> y navegue a la página de soporte correspondiente a su servidor.
2. Haga clic en **How To's (Cómo)** en el panel de navegación.
3. Haga clic en **Article Type (Tipo de artículo) → Solution (Solución)** en el menú desplegable.

Siga las instrucciones de la pantalla para elegir la categoría del problema que tiene.

- Visite el Foros del centro de datos de Lenovo en https://forums.lenovo.com/t5/Datacenter-Systems/ct-p/sv_eg para ver si otra persona se encontró con un problema similar.

Recopilación de información necesaria para llamar a Soporte

Si requiere servicio de garantía para su producto Lenovo, los técnicos de servicio estarán disponibles para ayudarlo de forma más eficaz si usted se prepara la información apropiada antes de llamar. También puede visitar <http://datacentersupport.lenovo.com/warrantylookup> para obtener más información sobre la garantía del producto.

Reúna la siguiente información para proporcionar al técnico de servicio. Esta información ayudará al técnico de servicio a proporcionar rápidamente una solución para su problema y asegurar que usted reciba el nivel de servicio que ha contratado.

- Números de contrato del acuerdo de Mantenimiento de hardware y software, si corresponde
- Número del tipo de equipo (identificador de 4 dígitos del equipo Lenovo). El número de tipo de equipo se puede encontrar en la etiqueta de ID, consulte “[Identificación del servidor y acceso a Lenovo XClarity Controller](#)” en la [página 55](#).
- Número de modelo
- Número de serie
- Niveles de firmware para el sistema actual y UEFI
- Otra información pertinente, como mensajes y registros de errores

Como alternativa a llamar a soporte de Lenovo, puede ir a <https://support.lenovo.com/servicerequest> para enviar una solicitud de servicio electrónico. Al enviar una Solicitud de servicio electrónico se inicia el proceso para determinar una solución a su problema poniendo la información relevante a disposición de los técnicos de servicio. Los técnicos de servicio de Lenovo podrán empezar a trabajar en la búsqueda de una solución en cuanto haya completado y enviado una Solicitud de servicio electrónico.

Recopilación de datos de servicio

Para identificar claramente la causa de un problema de servidor o para atender a una petición de Lenovo Support, es posible que deba recopilar datos del servicio que se pueden utilizar para un análisis posterior. Los datos de servicio incluyen información como registros de eventos e inventario de hardware.

Los datos de servicio se pueden recopilar a través de las siguientes herramientas:

- **Lenovo XClarity Provisioning Manager**

Utilice la función de recopilación de datos del servicio de Lenovo XClarity Provisioning Manager para recopilar datos del servicio del sistema. Puede recopilar datos existentes del registro del sistema o ejecutar un nuevo diagnóstico para recopilar nuevos datos.

- **Lenovo XClarity Controller**

Puede utilizar la interfaz web de Lenovo XClarity Controller o la CLI para recopilar datos de servicio del servidor. El archivo se puede guardar y enviar a Lenovo Support.

- Para obtener más información acerca del uso de la interfaz web para recopilar datos del servicio, consulte la sección “Copia de seguridad de la configuración del BMC” en la documentación de XCC compatible con su servidor en <https://pubs.lenovo.com/lxcc-overview/>.
- Para obtener más información acerca del uso de la CLI para recopilar datos del servicio, consulte la sección “Comando `ffdc` de XCC” en la documentación de XCC compatible con su servidor en <https://pubs.lenovo.com/lxcc-overview/>.

- **Lenovo XClarity Administrator**

Lenovo XClarity Administrator se puede configurar para que automáticamente recopile y envíe archivos de diagnóstico a Lenovo Support cuando ocurran ciertos eventos de mantenimiento en Lenovo XClarity Administrator y en los puntos finales gestionados. Puede elegir enviar los archivos de diagnóstico a Soporte técnico de Lenovo mediante Call Home o a otro proveedor de servicio mediante SFTP. También puede recopilar los archivos de diagnóstico de forma manual, abrir un registro de problemas y enviar archivos de diagnóstico a Soporte técnico de Lenovo.

Puede encontrar más información acerca de la configuración de notificaciones automáticas en Lenovo XClarity Administrator en https://pubs.lenovo.com/lxca/admin_setupcallhome.

- **Lenovo XClarity Essentials OneCLI**

Lenovo XClarity Essentials OneCLI tiene la aplicación de inventario para recopilar datos del servicio. Puede ejecutarse en banda y fuera de banda. Cuando funcione en banda dentro del sistema operativo del host en el servidor, OneCLI puede recopilar información acerca del sistema operativo, como el registro de eventos del sistema operativo, adicionalmente a los datos de servicio del hardware.

Para obtener datos del servicio, puede ejecutar el comando `getinfor`. Para obtener más información acerca de la ejecución de `getinfor`, consulte https://pubs.lenovo.com/lxce-onecli/onecli_r_getinfor_command.

Ponerse en contacto con soporte

Puede ponerse en contacto con soporte para obtener ayuda para su problema.

Puede recibir servicio para hardware a través de un proveedor de servicio autorizado de Lenovo. Para localizar a un proveedor de servicio autorizado por Lenovo para prestar servicio de garantía, visite la página <https://datacentersupport.lenovo.com/serviceprovider> y use los filtros de búsqueda para diferentes países. Para obtener los números de teléfono de soporte de Lenovo, consulte <https://datacentersupport.lenovo.com/supportphonenumberlist> para ver los detalles de soporte de su región.

Apéndice B. Documentos y respaldos

Esta sección proporciona documentos prácticos, descargas de controladores y de firmware, así como recursos de soporte.

Descarga de documentos

En esta sección se proporciona una introducción y un enlace de descarga de documentos prácticos.

Documentos

Descargue la siguiente documentación del producto en:

https://pubs.lenovo.com/sr780a-v3/pdf_files.html

- **Guías de instalación de rieles**
 - Instalación del riel en un bastidor
- **Guía de servicio del bucle de agua de la GPU**
 - Mantenimiento y servicio del bucle de agua de la GPU
- **Guía del usuario**
 - Visión general completa, configuración del sistema, sustitución de componentes de hardware y resolución de problemas.

Capítulos seleccionados de la *Guía del usuario*:

- **Guía de configuración del sistema:** visión general del servidor, identificación de componentes, LED del sistema y pantalla de diagnóstico, desembalaje de productos, instalación y configuración del servidor.
- **Guía de mantenimiento de hardware:** instalación de componentes de hardware, disposición de los cables y resolución de problemas.
- **Mensajes y códigos de referencia**
 - Sucesos de XClarity Controller, LXPM y UEFI
- **Manual de UEFI**
 - Introducción a la configuración de UEFI

Sitios web de soporte

En esta sección se proporcionan descargas de controladores y de firmware, así como recursos de soporte.

Soporte y descargas

- Sitio web de descarga de controladores y software para ThinkSystem SR780a V3
 - <https://datacentersupport.lenovo.com/tw/en/products/servers/thinksystem/sr780av3/7dj5/downloads/driver-list/>
- Foros de Lenovo Data Center
 - https://forums.lenovo.com/t5/Datacenter-Systems/ct-p/sv_eg
- Soporte de Lenovo Data Center para ThinkSystem SR780a V3
 - <https://datacentersupport.lenovo.com/products/servers/thinksystem/sr780av3/7dj5>

- Documentos de información de la licencia de Lenovo
 - <https://datacentersupport.lenovo.com/documents/Invo-eula>
- Sitio web de Lenovo Press (Guías de productos/Hojas de datos/Documentos)
 - <https://lenovopress.lenovo.com/>
- Declaración de privacidad de Lenovo
 - <https://www.lenovo.com/privacy>
- Avisos de seguridad del producto Lenovo
 - https://datacentersupport.lenovo.com/product_security/home
- Planes de garantía de producto de Lenovo
 - <http://datacentersupport.lenovo.com/warrantylookup>
- Sitio web del Centro de soporte de sistemas operativos de Lenovo Server
 - <https://datacentersupport.lenovo.com/solutions/server-os>
- Sitio web de Lenovo ServerProven (búsqueda de compatibilidad de opciones)
 - <https://serverproven.lenovo.com>
- Instrucciones de instalación del sistema operativo
 - <https://pubs.lenovo.com/thinksystem#os-installation>
- Enviar un boleto electrónico (solicitud de servicio)
 - <https://support.lenovo.com/servicerequest>
- Suscribirse a las notificaciones de productos de Lenovo Data Center Group (mantenga las actualizaciones de firmware actualizadas)
 - <https://datacentersupport.lenovo.com/solutions/ht509500>

Apéndice C. Avisos

Puede que Lenovo no comercialice en todos los países los productos, servicios o características a los que se hace referencia en este documento. Póngase en contacto con su representante local de Lenovo para obtener información acerca de los productos y servicios disponibles actualmente en su zona.

Las referencias a productos, programas o servicios de Lenovo no pretenden afirmar ni implicar que solo puedan utilizarse esos productos, programas o servicios de Lenovo. En su lugar, puede utilizarse cualquier producto, programa o servicio funcionalmente equivalente que no infrinja ninguno de los derechos de propiedad intelectual de Lenovo. Sin embargo, es responsabilidad del usuario evaluar y verificar el funcionamiento de cualquier otro producto, programa o servicio.

Lenovo puede tener patentes o solicitudes de patentes pendientes que aborden temas descritos en este documento. La posesión de documento no constituye una oferta y no le otorga ninguna licencia sobre ninguna patente o solicitud de patente. Puede enviar sus consultas, por escrito, a:

*Lenovo (United States), Inc.
8001 Development Drive
Morrisville, NC 27560
U.S.A.
Attention: Lenovo Director of Licensing*

LENOVO PROPORCIONA ESTA PUBLICACIÓN “TAL CUAL” SIN GARANTÍA DE NINGUNA CLASE, NI EXPLÍCITA NI IMPLÍCITA, INCLUIDAS, PERO SIN LIMITARSE A, LAS GARANTÍAS IMPLÍCITAS DE NO VULNERACIÓN DE DERECHOS, COMERCIALIZACIÓN O IDONEIDAD PARA UNA FINALIDAD DETERMINADA. Algunas legislaciones no contemplan la exclusión de garantías, ni implícitas ni explícitas, por lo que puede haber usuarios a los que no afecte dicha norma.

Esta información podría incluir inexactitudes técnicas o errores tipográficos. La información aquí contenida está sometida a modificaciones periódicas, las cuales se incorporarán en nuevas ediciones de la publicación. Lenovo se reserva el derecho a realizar, si lo considera oportuno, cualquier modificación o mejora en los productos o programas que se describen en esta publicación.

Los productos descritos en este documento no están previstos para su utilización en implantes ni otras aplicaciones de reanimación en las que el funcionamiento incorrecto podría provocar lesiones o la muerte a personas. La información contenida en este documento no cambia ni afecta a las especificaciones o garantías del producto de Lenovo. Ninguna parte de este documento deberá regir como licencia explícita o implícita o indemnización bajo los derechos de propiedad intelectual de Lenovo o de terceros. Toda la información contenida en este documento se ha obtenido en entornos específicos y se presenta a título ilustrativo. Los resultados obtenidos en otros entornos operativos pueden variar.

Lenovo puede utilizar o distribuir la información que le suministre el cliente de la forma que crea oportuna, sin incurrir con ello en ninguna obligación con el cliente.

Las referencias realizadas en esta publicación a sitios web que no son de Lenovo se proporcionan únicamente en aras de la comodidad del usuario y de ningún modo pretenden constituir un respaldo de los mismos. La información de esos sitios web no forma parte de la información para este producto de Lenovo, por lo que la utilización de dichos sitios web es responsabilidad del usuario.

Los datos de rendimiento incluidos en este documento se han obtenido en un entorno controlado. Así pues, los resultados obtenidos en otros entornos operativos pueden variar de forma significativa. Es posible que algunas mediciones se hayan realizado en sistemas en desarrollo, por lo que no existen garantías de que estas sean las mismas en los sistemas de disponibilidad general. Además, es posible que la estimación de

algunas mediciones se haya realizado mediante extrapolación. Los resultados reales pueden variar. Los usuarios de la presente publicación deben verificar los datos pertinentes en su entorno de trabajo específico.

Marcas registradas

LENOVO y THINKSYSTEM son marcas registradas de Lenovo.

El resto de las marcas registradas son propiedad de sus propietarios respectivos.

Notas importantes

La velocidad del procesador indica la velocidad del reloj interno del procesador; también hay otros factores que afectan al rendimiento de la aplicación.

La velocidad de la unidad de CD o DVD es la velocidad de lectura variable. Las velocidades reales varían y con frecuencia son inferiores a la velocidad máxima posible.

Cuando se hace referencia al almacenamiento del procesador, al almacenamiento real y virtual o al volumen del canal, KB representa 1.024 bytes, MB representa 1.048.576 bytes y GB representa 1.073.741.824 bytes.

Cuando se hace referencia a la capacidad de la unidad de disco duro o al volumen de comunicaciones, MB representa 1 000 000 bytes y GB representa 1 000 000 000 bytes. La capacidad total a la que puede acceder el usuario puede variar en función de los entornos operativos.

Las capacidades máximas de las unidades de disco internas suponen sustituir cualquier unidad de disco duro estándar y llenar todas las bahías de unidad de disco duro con las unidades de mayor tamaño admitidas actualmente y disponibles en Lenovo.

Es posible que la memoria máxima requiera la sustitución de la memoria estándar por un módulo de memoria opcional.

Cada celda de memoria de estado sólido cuenta con un número finito e intrínseco de ciclos de escritura en los que la celda puede incurrir. Por lo tanto, un dispositivo de estado sólido tiene un número máximo de ciclos de escritura a los que puede estar sujeto. Estos se expresan como total bytes written (total de bytes escritos, TBW). Un dispositivo que excede este límite puede no responder a los mandatos generados por el sistema o bien no se podrá escribir en él. Lenovo no se hace responsable de la sustitución de un dispositivo que haya excedido el número garantizado máximo de ciclos de programa/eliminación, como está documentado en las Especificaciones oficiales publicadas para el dispositivo.

Lenovo no ofrece declaraciones ni garantía de ningún tipo respecto a productos que no sean de Lenovo. El soporte (si existe) para productos que no sean de Lenovo lo proporcionan terceros y no Lenovo.

Es posible que parte del software difiera de su versión minorista (si está disponible) y que no incluya manuales de usuario o todas las funciones del programa.

Avisos de emisiones electrónicas

Cuando fija un monitor al equipo, debe utilizar el cable de monitor asignado y todos los dispositivos de supresión de interferencia que se proveen con él.

Los avisos electrónicos adicionales acerca de las emisiones están disponibles en:

https://pubs.lenovo.com/important_notices/

Declaración de RoHS de BSMI de la región de Taiwán

單元 Unit	限用物質及其化學符號 Restricted substances and its chemical symbols					
	鉛Lead (PB)	汞Mercury (Hg)	鎘Cadmium (Cd)	六價鉻 Hexavalent chromium (Cr ⁺⁶)	多溴聯苯 Polybrominated biphenyls (PBB)	多溴二苯醚 Polybrominated diphenyl ethers (PBDE)
機架	○	○	○	○	○	○
外部蓋板	○	○	○	○	○	○
機械組零件	-	○	○	○	○	○
空氣傳動設備	-	○	○	○	○	○
冷卻組零件	-	○	○	○	○	○
內存模組	-	○	○	○	○	○
處理器模組	-	○	○	○	○	○
圖形處理器模組	-	○	○	○	○	○
電纜組零件	-	○	○	○	○	○
電源供應器	-	○	○	○	○	○
儲備設備	-	○	○	○	○	○
印刷電路板	-	○	○	○	○	○

備考1. “超出0.1 wt %” 及 “超出0.01 wt %” 係指限用物質之百分比含量超出百分比含量基準值。
 Note1 : “exceeding 0.1wt%” and “exceeding 0.01 wt%” indicate that the percentage content of the restricted substance exceeds the reference percentage value of presence condition.

備考2. “○” 係指該項限用物質之百分比含量未超出百分比含量基準值。
 Note2 : “○” indicates that the percentage content of the restricted substance does not exceed the percentage of reference value of presence.

備考3. “-” 係指該項限用物質為排除項目。
 Note3 : The “-” indicates that the restricted substance corresponds to the exemption.

0724

Información de contacto de importación y exportación de la región de Taiwán

Existen contactos disponibles para la información de importación y exportación para la región de Taiwán.

委製商/進口商名稱: 台灣聯想環球科技股份有限公司
進口商地址: 台北市南港區三重路 66 號 8 樓
進口商電話: 0800-000-702

Lenovo