



Guia de Configuração do Sistema do ThinkSystem SR780a V3



Tipos de máquina: 7DJ5

Nota

Antes de usar estas informações e o produto suportado por elas, leia e compreenda as informações e instruções de segurança, que estão disponíveis em:

https://pubs.lenovo.com/safety_documentation/

Além disso, certifique-se de estar familiarizado com os termos e condições da garantia Lenovo para o seu servidor, que estão disponíveis em:

<http://datacentersupport.lenovo.com/warrantylookup>

Primeira edição (setembro de 2024)

© Copyright Lenovo 2024.

AVISO DE DIREITOS LIMITADOS E RESTRITOS: se dados ou software forem fornecidos de acordo com um contrato de GSA (Administração de Serviços Geral), o uso, a reprodução ou a divulgação estarão sujeitos às restrições definidas no Contrato N° GS-35F-05925.

Conteúdo

Conteúdo	i	Cabos de alimentação	50
Segurançaiii	Capítulo 4. Retirada da caixa e configuração	53
Lista de verificação de inspeção segurança	iv	Conteúdo do pacote do servidor	53
Capítulo 1. Introdução	1	Identificar o servidor e acessar o Lenovo XClarity Controller	53
Recursos	1	Lista de verificação da configuração do servidor	55
Dicas técnicas	2	Capítulo 5. Configuração do sistema	59
Consultoria de segurança	3	Configurar a conexão de rede para o Lenovo XClarity Controller	59
Especificações	3	Configurar a porta USB para conexão do Lenovo XClarity Controller	60
Especificações técnicas	4	Atualizar o firmware	61
Especificações mecânicas	6	Configurar o firmware	65
Especificações ambientais	6	Configuração do módulo de memória	66
Opções de gerenciamento	8	Habilitar o Software Guard Extensions (SGX)	66
Capítulo 2. Componentes do servidor	13	Configuração do RAID	67
Vista frontal	13	Implantar o sistema operacional	68
Vista traseira com duas placas riser PCIe	15	Fazer backup da configuração do servidor	69
Vista traseira com duas placas riser PCIe	15	Ativar Intel® On Demand	69
Vista traseira com gaiola de unidade traseira	17	Ativar a solução de problemas do Intel® On Demand	79
Vista superior	19	Apêndice A. Obtendo ajuda e assistência técnica	81
Vista superior com duas placas riser PCIe	19	문의하기 전에	81
Vista superior com gaiola de unidade traseira	23	Coletando dados de serviço	82
Módulo de E/S frontal	27	Entrando em contato com o Suporte	83
Conectores da placa-mãe	28	Apêndice B. Documentos e suportes	85
Comutadores da placa-mãe	29	Download de documentos	85
Conectores da placa de E/S do sistema	31	Sites de suporte	85
Exibição de LEDs e diagnósticos do sistema	32	Apêndice C. Avisos	87
Solução de problemas pelos LEDs do sistema e exibição de diagnósticos	32	Marcas Registradas	88
LEDs da unidade	32	Notas Importantes	88
LEDs da placa de E/S do sistema	33	Avisos de Emissão Eletrônica	88
LEDs da fonte de alimentação	35	Declaração RoHS BSMI da região de Taiwan	89
LEDs da parte traseira do sistema	36	Informações de contato da região de Taiwan para importação e exportação	89
LEDs da placa-mãe	37		
LEDs da porta de gerenciamento do sistema XCC	39		
Painel de diagnóstico integrado	39		
LED do módulo do sensor de vazamento	45		
Capítulo 3. Lista de peças	47		

Segurança

Before installing this product, read the Safety Information.

قبل تركيب هذا المنتج، يجب قراءة الملاحظات الأمنية

Antes de instalar este produto, leia as Informações de Segurança.

在安装本产品之前，请仔细阅读 Safety Information（安全信息）。

安裝本產品之前，請先閱讀「安全資訊」。

Prije instalacije ovog produkta obavezno pročitajte Sigurnosne Upute.

Před instalací tohoto produktu si přečtěte příručku bezpečnostních instrukcí.

Læs sikkerhedsforskrifterne, før du installerer dette produkt.

Lees voordat u dit product installeert eerst de veiligheidsvoorschriften.

Ennen kuin asennat tämän tuotteen, lue turvaohjeet kohdasta Safety Information.

Avant d'installer ce produit, lisez les consignes de sécurité.

Vor der Installation dieses Produkts die Sicherheitshinweise lesen.

Πριν εγκαταστήσετε το προϊόν αυτό, διαβάστε τις πληροφορίες ασφαλείας (safety information).

לפני שתתקינו מוצר זה, קראו את הוראות הבטיחות.

A termék telepítése előtt olvassa el a Biztonsági előírásokat!

Prima di installare questo prodotto, leggere le Informazioni sulla Sicurezza.

製品の設置の前に、安全情報をお読みください。

본 제품을 설치하기 전에 안전 정보를 읽으십시오.

Пред да се инсталира овој продукт, прочитајте информацијата за безбедност.

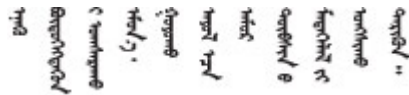

Les sikkerhetsinformasjonen (Safety Information) før du installerer dette produktet.

Przed zainstalowaniem tego produktu, należy zapoznać się z książką "Informacje dotyczące bezpieczeństwa" (Safety Information).

Antes de instalar este produto, leia as Informações sobre Segurança.

Перед установкой продукта прочтите инструкции по технике безопасности.

Pred inštaláciou tohto zariadenia si pečítajte Bezpečnostné predpisy.

Pred namestitvijo tega proizvoda preberite Varnostne informacije.

Antes de instalar este producto, lea la información de seguridad.

Läs säkerhetsinformationen innan du installerar den här produkten.

ཐོན་ཐུང་འདི་བདེ་སྤྱོད་མ་བྱས་གོང་། སྐྱོར་གྱི་ཡིད་གཟབ་
བྱ་འདྲ་མིན་ཡོད་པའི་འོད་སྟེར་བལྟ་དགོས།

Bu ürünü kurmadan önce güvenlik bilgilerini okuyun.

مەزكۇر مەھسۇلاتنى ئورنىتىشتىن بۇرۇن بىخەتەرلىك ئۇچۇرلىرىنى ئوقۇپ چىقىڭ.

Youq mwngz yungh canjbinj neix gaxgonq, itdingh aeu doeg aen
canjbinj soengq cungj vahgangj ancien siusik.

Lista de verificação de inspeção segurança

Use as informações desta seção para identificar condições potencialmente inseguras com o servidor. Durante o projeto e a montagem de cada máquina, itens de segurança obrigatórios foram instalados para proteger usuários e técnicos de serviço contra lesões.

Nota: O produto não é adequado para uso em espaços de trabalho de exibição, de acordo com o §2 dos Regulamentos de espaços de trabalho.

Nota: A configuração do servidor é feita apenas na sala do servidor.

CUIDADO:

Este equipamento deve ser reparado por funcionários treinados, conforme definido pelos documentos IEC 62368-1, os padrões para segurança de equipamentos eletrônicos nas áreas de áudio/vídeo, tecnologia da informação e tecnologia de comunicações. A Lenovo assume que você esteja qualificado na manutenção de equipamentos e treinado para reconhecer níveis de energia perigosos em produtos. O equipamento deve ser instalado em um local de acesso restrito, e o acesso ao equipamento é controlado pela autoridade responsável pelo local.

Importante: O aterramento elétrico do servidor é necessário para a segurança do operador e o funcionamento correto do sistema. O aterramento adequado da tomada elétrica pode ser verificado por um eletricitista certificado.

Use a lista de verificação a seguir para verificar se não há nenhuma condição potencialmente insegura:

1. Certifique-se de que a energia esteja desligada e de que o cabo de energia esteja desconectado.
2. Verifique o cabo de alimentação.
 - Certifique-se de que o conector de aterramento de terceiro esteja em boas condições. Use um medidor para medir a continuidade de aterramento com fio neutro de 0,1 ohm ou menos entre o pino terra externo e o aterramento do quadro.
 - Verifique se o cabo de alimentação é do tipo correto.

Para exibir os cabos de alimentação que estão disponíveis para o servidor:

- a. Acesse:
<http://dcsc.lenovo.com/#/>
 - b. Clique em **Preconfigured Model (Modelo pré-configurado)** ou **Configure to order (Configurar para encomendar)**.
 - c. Insira o tipo e modelo de máquina para que o servidor exiba a página do configurador.
 - d. Clique em **Power (Energia)** → **Power Cables (Cabos de energia)** para ver todos os cabos.
- Certifique-se de que o isolamento não esteja gasto.
3. Verifique quaisquer alterações óbvias não Lenovo. Use o bom senso quanto à segurança de quaisquer alterações que não sejam da Lenovo.
 4. Verifique se existem condições óbvias de falta de segurança dentro do servidor, como danos por limalhas de metal, contaminação, água ou outro líquido ou sinais de fogo ou fumaça.
 5. Verifique a existência cabos gastos ou comprimidos.
 6. Certifique-se de que os prendedores da tampa da fonte de alimentação (parafusos ou rebites) não tenham sido removidos ou adulterados.
 7. O projeto do sistema de distribuição elétrica deve levar em consideração a corrente total de fuga de aterramento de todas as fontes de alimentação no servidor.

CUIDADO:



Corrente de toque alto. Conecte à terra antes de conectar ao fornecimento.

8. Use as PDUs (unidades de distribuição de energia) com pluggable equipment type B para distribuir energia elétrica para servidores.

Capítulo 1. Introdução

O servidor ThinkSystem SR780a V3 (Tipo 7DJ5) é um servidor 5U de resfriamento de líquido avançado que conta com dois processadores escaláveis Intel Xeon de 5.^a geração e oito GPUs de alto desempenho. Por meio do resfriamento líquido, esse sistema alcança a extensa proeza computacional essencial para lidar com cargas de trabalho exigentes de IA e HPC.

Figura 1. ThinkSystem SR780a V3



Recursos

Desempenho, facilidade de utilização, confiabilidade e recursos de expansão foram considerações essenciais no projeto do servidor. Esses recursos de projeto permitem a personalização do hardware do sistema para atender às suas necessidades atuais e proporcionam recursos flexíveis de expansão para o futuro.

O servidor implementa os seguintes recursos e tecnologias:

- **Features on Demand**

Se um recurso Features on Demand estiver integrado no servidor ou em um dispositivo opcional que esteja instalado no servidor, será possível comprar uma chave de ativação para ativar o recurso. Para obter informações sobre o Features on Demand, consulte:

<https://fod.lenovo.com/lkms>

O Intel® On Demand é um recurso que permite que o usuário personalize os recursos do processador de acordo com a carga de trabalho e as tarefas em mãos. Para obter mais informações, consulte "Ativar Intel® On Demand" no *Guia do Usuário*.

- **Lenovo XClarity Controller (XCC)**

O Lenovo XClarity Controller é o controlador de gerenciamento comum para o hardware do servidor Lenovo ThinkSystem. O Lenovo XClarity Controller consolida diversas funções de gerenciamento em um único chip na placa-mãe (conjunto de placa-mãe) do servidor. Alguns dos recursos que são exclusivos do Lenovo XClarity Controller são melhor desempenho, vídeo remoto de resolução mais alta e opções expandidas de segurança.

O servidor oferece suporte ao Lenovo XClarity Controller 2 (XCC2). Para obter informações adicionais sobre o Lenovo XClarity Controller 2 (XCC2), consulte <https://pubs.lenovo.com/lxcc-overview/>.

- **Firmware do servidor compatível com UEFI**

O firmware Lenovo ThinkSystem é compatível com Unified Extensible Firmware Interface (UEFI). O UEFI substitui o BIOS e define uma interface padrão entre o sistema operacional, o firmware de plataforma e dispositivos externos.

Os servidores Lenovo ThinkSystem são capazes de inicializar sistemas operacionais compatíveis com UEFI, sistemas operacionais baseados em BIOS e adaptadores baseados em BIOS, bem como adaptadores compatíveis com UEFI.

Nota: O servidor não é compatível com DOS (Disk Operating System).

- **Grande capacidade de memória do sistema**

O servidor é compatível com DIMMs registrados (RDIMMs) com código de correção de erro (ECC) e RDIMM 3DS. Para obter mais informações sobre tipos específicos e a quantidade máxima de memória, consulte "[Especificações técnicas](#)" na página 4.

- **Capacidade de armazenamento de dados grande e recurso de hot-swap**

Com o recurso hot swap é possível incluir, remover ou substituir unidades de disco rígido sem desligar o servidor.

A capacidade de armazenamento é diferente dependendo do modelo de servidor. Consulte "[Especificações técnicas](#)" na página 4 para obter mais informações.

- **Sistema de diagnósticos Lightpath**

O diagnóstico de Lightpath fornece LEDs para ajudar no diagnóstico de problemas. Para obter mais informações sobre o diagnóstico de Lightpath, consulte "[Solução de problemas pelos LEDs do sistema e exibição de diagnósticos](#)" na página 32.

- **Acesso remoto ao website de Informações de Serviço Lenovo**

O servidor fornece um código de QR na etiqueta de serviço do sistema, que está na cobertura do servidor, que você pode varrer usando um leitor de código QR e scanner com um dispositivo remoto para obter acesso rápido ao website Serviço de Informações Lenovo. O website Informações de Serviço Lenovo fornece informações adicionais sobre instalação de peças, vídeos de substituição e códigos de erro para suporte ao servidor.

- **Active Energy Manager**

O Lenovo XClarity Energy Manager é uma solução para gerenciamento de energia e temperatura de data centers. Você pode monitorar e gerenciar o consumo de energia e a temperatura de servidores Converged, NeXtScale, System x e ThinkServer e melhorar a eficiência de energia usando o Lenovo XClarity Energy Manager.

- **Conexão de rede redundante**

O Lenovo XClarity Controller fornece o recurso de failover para uma conexão Ethernet redundante com o aplicativo aplicável instalado. Se ocorrer um problema com a conexão Ethernet primária, todo o tráfego Ethernet associado à conexão primária será automaticamente alternado para a conexão Ethernet redundante opcional. Se os drivers de dispositivo adequados estiverem instalados, essa comutação ocorrerá sem a perda de dados e sem a intervenção do usuário.

- **Resfriamento redundante**

O resfriamento redundante pelos ventiladores no servidor permite operação contínua se um dos ventiladores falhar.

Dicas técnicas

A Lenovo atualiza de forma contínua o website de suporte com dicas e técnicas mais recentes que podem ser usadas para resolver problemas no servidor. Estas Dicas Técnicas (também chamadas de dicas de

RETAIN ou boletins de serviço) fornecem procedimentos para solucionar problemas relacionados ao funcionamento do servidor.

Para localizar as Dicas Técnicas disponíveis para seu servidor:

1. Acesse <http://datacentersupport.lenovo.com> e navegue até a página de suporte do seu servidor.
2. Clique em **How To's (Instruções)** no painel de navegação.
3. Clique em **Article Type (Tipo de artigo) → Solution (Solução)** no menu suspenso.

Siga as instruções na tela para escolher a categoria para o problema com que você está lidando.

Consultoria de segurança

A Lenovo tem o compromisso de desenvolver produtos e serviços que atendam aos mais altos padrões de segurança para proteger nossos clientes e seus dados. Quando possíveis vulnerabilidades são relatadas, é responsabilidade da Equipe de Resposta a Incidentes de Segurança de Produtos Lenovo (PSIRT) investigar e fornecer informações a nossos clientes para que eles possam colocar em prática planos de mitigação enquanto trabalhamos para fornecer soluções.

A lista de orientações atual está disponível no seguinte site:

https://datacentersupport.lenovo.com/product_security/home

Especificações

Resumo dos recursos e das especificações do servidor. Dependendo do modelo, alguns recursos podem não estar disponíveis ou algumas especificações podem não se aplicar.

Consulte a tabela abaixo para ver as categorias de especificações e o conteúdo de cada categoria.

Categoria de especificação	Especificações técnicas	Especificações mecânicas	Especificações ambientais
Índice	<ul style="list-style-type: none">• Processador• Memória• Unidade M.2• Expansão de armazenamento• Slots de expansão• Unidade de processamento de gráficos (GPU)• Funções integradas e conectores de E/S• Rede• RAID• Ventilador do sistema• Entrada Elétrica• Configuração mínima para depuração• Sistemas operacionais	<ul style="list-style-type: none">• Dimensão• Peso	<ul style="list-style-type: none">• Ambiental

Especificações técnicas

Resumo das especificações técnicas do servidor. Dependendo do modelo, alguns recursos podem não estar disponíveis ou algumas especificações podem não se aplicar.

Processador

É compatível com dois processadores escaláveis Intel® Xeon® de 5ª geração de até 350 W TDP, com controlador de memória integrado e topologia Intel Mesh UPI (Ultra Path Interconnect).

- Até dois processadores de nível Platinum com soquetes LGA 4677
- Escaláveis até 56 núcleos por soquete
- É compatível com links UPI v2.0 em largura mais alta (x96) e velocidade: até 12,8, 14,4, 16, 20 GT/s
- Thermal Design Power (TDP): até 350 watts

Para obter uma lista de processadores com suporte, consulte: <https://serverproven.lenovo.com>.

Memória

Consulte "Regras e ordem de instalação de módulos de memória" no *Guia do Usuário* ou no *Guia de Manutenção de Hardware* para obter informações detalhadas sobre configuração e instalação da memória.

- Tipo de módulo de memória:
 - TruDDR5 5.600 MHz RDIMM: 64 GB (2Rx4) e 96 GB (2Rx4)
- Capacidade
 - Mínimo: 2 TB
 - Máximo: 3 TB
- Slots: 16 slots DIMM por processador, 32 slots DIMM no total

Para obter uma lista de módulos de memória com suporte, consulte <https://serverproven.lenovo.com>.

Unidade M.2

O servidor oferece suporte à seguinte capacidade de unidade M.2:

- 960 GB
- 1,92 TB

Os seguintes fatores de forma são suportados:

- 110 mm (22110)

Para obter uma lista das unidades M.2 compatíveis, consulte: <https://serverproven.lenovo.com>.

Expansão de armazenamento

- Até 12 unidades NVMe hot-swap de 2,5 polegadas
- Até duas unidades M.2 (suporte ao RAID VROC integrado)

Para obter uma lista de unidades aceitas, consulte: <https://serverproven.lenovo.com>.

Slots de expansão

- Oito slots PCIe frontais
- Dois slots PCIe traseiros

Para obter mais informações, consulte a "Vista frontal" na página 13 e a "Vista traseira com duas placas riser PCIe" na página 15.

Unidade de processamento de gráficos (GPU)

O servidor oferece suporte às seguintes configurações de GPU:

- Oito GPUs NVIDIA H100 700W SXM5 com memória HBM3 de 80 GB
- Oito GPUs NVIDIA H200 700W SXM5 com memória HBM3 de 141 GB

Funções integradas e conectores de E/S

- Lenovo XClarity Controller (XCC), que fornece funções de controle de processador de serviços e monitoramento, controlador de vídeo e recursos de teclado, vídeo, mouse e unidade remotos.
 - O servidor oferece suporte ao Lenovo XClarity Controller 2 (XCC2). Para obter informações adicionais sobre o Lenovo XClarity Controller 2 (XCC2), consulte <https://pubs.lenovo.com/lxcc-overview/>.
- Conectores frontais:
 - Um conector USB 3.1 Gen 1 (5 Gbps)
 - Um conector USB 2.0 para a função de gerenciamento do sistema XCC
 - Um conector Mini DisplayPort
 - Painel de diagnóstico integrado
 - Botão liga/desliga e LED de energia (verde)
 - LED de atividade de rede (verde)
 - Botão/LED de ID do sistema (azul)
 - LED de erro do sistema (amarelo)
- Conectores traseiros:
 - Uma Porta de gerenciamento de sistemas XCC (10/100/1.000 Mbps RJ-45) na parte traseira para conectar-se a uma rede de gerenciamento de sistemas. Este conector RJ-45 é dedicado às funções Lenovo XClarity Controller.
 - Dois conectores USB 3.1 Gen 1 (5 Gbps)
 - Um conector VGA

Nota: A resolução máxima de vídeo é 1.920 x 1.200 a 60 Hz.

Rede

Adaptador Ethernet PCIe FHHL traseiro

RAID

Suporte RAID de software integrado para unidades M.2 (Intel VROC NVMe RAID):

- Padrão Intel VROC: requer uma chave de ativação e é compatível com os níveis de RAID 0 e 1

Ventilador do sistema

- Seis ventiladores frontais
- Cinco ventiladores traseiros de rotor duplo de 80 mm x 80 mm x 56 mm

Entrada Elétrica

Oito fontes de alimentação fornecem suporte para redundância N+N.

- 2.600-Watt Titanium, energia de entrada 200-240 VCA

Importante: As fontes de alimentação e as fontes de alimentação redundante no servidor devem ter a mesma classificação de energia, voltagem ou nível.

Configuração mínima para depuração

- Dois processadores
- Dois módulos de memória
- Uma fonte de alimentação
- Uma unidade M.2 (se o SO for necessário para depuração)
- Seis ventiladores frontais
- Cinco ventiladores traseiros
- Um adaptador Ethernet PCIe traseiro (se rede for necessária)
- Sistema hidráulico da CPU conectado à água (se conectado à energia CC)

Sistemas operacionais

Sistema operacional compatível e certificado:

- Canonical Ubuntu

Referências:

- Lista completa de sistemas operacionais disponíveis: <https://lenovopress.lenovo.com/osig>.
- Instruções de implantação do SO, consulte "Implantar o sistema operacional" na página 68.

Especificações mecânicas

Resumo das especificações mecânicas do servidor. Dependendo do modelo, alguns recursos podem não estar disponíveis ou algumas especificações podem não se aplicar.

Dimensão

- Altura: 218,5 mm (8,6 polegadas)
- Largura:
 - Com flange EIA: 482,4 mm (19 polegadas)
 - Sem flange EIA: 447 mm (17,6 polegadas)
- Profundidade:
 - Com flange EIA e PSU: 958,4 mm (37,7 polegadas)
 - Chassi: 909,2 mm (35,8 polegadas)

Peso

- Cerca de 90 kg (198,4 lb) com complexo da GPU H100/H200, dependendo da configuração

Especificações ambientais

Resumo das especificações ambientais do servidor. Dependendo do modelo, alguns recursos podem não estar disponíveis ou algumas especificações podem não se aplicar.

Gerenciamento de temperatura ambiente

Gerenciamento de temperatura ambiente
Ajuste a temperatura ambiente quando componentes específicos são instalados.
Mantenha a temperatura ambiente a 30 °C ou menos quando o adaptador ThinkSystem NVIDIA BlueField-3 B3220 VPI QSFP112 2P 200G PCIe Gen5 x16 estiver instalado na placa riser PCIe 1 (slot PCIe 9).

Ambiente

Ambiente
<p>O ThinkSystem SR780a V3 é compatível com as especificações Classe A2 de ASHRAE. O desempenho do sistema pode ser afetado quando a temperatura operacional está fora da especificação da ASHRAE A2.</p> <ul style="list-style-type: none">• Temperatura do ar:<ul style="list-style-type: none">– Em operação<ul style="list-style-type: none">– ASHRAE Classe A2: 10 °C a 35 °C (50 °F a 95 °F); a temperatura ambiente máxima diminui em 1 °C para cada aumento de 300 m (984 pés) de altitude acima de 900 m (2.953 pés).– Servidor desligado: 5 °C a 45 °C (41 °F a 113 °F)– Remessa/armazenamento: -20 °C a 60 °C (-4 °F a 140 °F)• Altitude máxima: 3.050 m (10.000 pés)• Umidade relativa (sem condensação):<ul style="list-style-type: none">– Operando<ul style="list-style-type: none">– ASHRAE Classe A2: 8% a 80%, ponto máximo de orvalho: 21 °C (70 °F)– Remessa/armazenamento: 8% a 90%• Contaminação por partículas <p>Atenção: Partículas transportadas pelo ar e gases reativos que agem sozinhos ou em combinação com outros fatores ambientais como umidade ou temperatura podem apresentar um risco ao servidor. Para obter informações sobre os limites para substâncias particuladas e gases, consulte "Contaminação por partículas" na página 7.</p> <p>Nota: O servidor foi projetado para um ambiente de data center padrão e é recomendado para ser colocado em data centers industriais.</p>

Requisitos de água

Requisitos de água
<ul style="list-style-type: none">• Temperatura da água:<ul style="list-style-type: none">– ASHRAE classe W45: temperatura de entrada de até 45 °C (113 °F) no rack• Pressão máxima: 4,4 barras• Vazão mínima de água: 10,0 litros por minuto por chassi <p>Nota: A água necessária para preencher inicialmente o loop de resfriamento lateral do sistema deve ser razoavelmente limpa e sem bactérias (<100 CFU/ml), como água desmineralizada, água residual por osmose inversa, água desionizada ou água destilada. A água deve ser filtrada com um filtro de 50 microns em linha (aproximadamente 288 mesh). A água deve ser tratada com medidas contra corrosão e antibiológicas.</p>

Contaminação por partículas

Atenção: partículas do ar (incluindo flocos ou partículas de metal) e gases reativos agindo sozinhos ou em combinação com outros fatores ambientais, como umidade ou temperatura, podem impor risco ao dispositivo descrito neste documento.

Os riscos que são causados pela presença de níveis excessivos de substâncias particuladas ou as concentrações de gases nocivos incluem danos que podem causar o mau funcionamento ou a parada completa do dispositivo. Essa especificação define limites para substâncias particuladas e gases que são destinados a evitar tais danos. Os limites não devem ser vistos ou usados como definitivos, porque inúmeros outros fatores, como temperatura ou umidade do ar, podem influenciar o impacto de substâncias

particuladas ou a transferência de contaminantes corrosivos e gasosos do ambiente. Na ausência de limites específicos definidos neste documento, adote práticas que mantenham os níveis de gás e substâncias particuladas consistentes com a proteção da saúde e segurança das pessoas. Se a Lenovo determinar que os níveis de substâncias particuladas ou gases em seu ambiente causaram dano ao dispositivo, a Lenovo pode condicionar a provisão de reparo ou substituição de dispositivos ou peças à implementação de medidas reparatórias apropriadas para mitigar essa contaminação ambiental. A implementação dessas medidas reparatórias é de responsabilidade do cliente.

Tabela 1. Limites para substâncias particuladas e gases

Contaminação	Limites
Gases reativos	<p>Nível de gravidade G1 de acordo com ANSI/ISA 71.04-1985¹:</p> <ul style="list-style-type: none"> • O nível de reatividade do cobre deve ser inferior a 200 Angstroms por mês ($\text{Å}/\text{mês} \approx 0,0035 \mu\text{g}/\text{cm}^2$ horas de ganho de peso).² • O nível de reatividade da prata deve ser inferior a 200 Angstroms por mês ($\text{Å}/\text{mês} \approx 0,0035 \mu\text{g}/\text{cm}^2$ horas de ganho de peso).³ • O monitoramento reativo da corrosividade gasosa deve ser realizado aproximadamente 5 cm (2 pol.) na frente do rack no lado da entrada de ar a 1/4 e 3/4 de altura do chão ou onde a velocidade do ar for muito maior.
Partículas transportadas pelo ar	<p>Os data centers devem atender ao nível de limpeza da ISO 14644-1 classe 8.</p> <p>Para data centers sem economia de ar, a limpeza de acordo com a ISO 14644-1 classe 8 pode ser atendida escolhendo um dos seguintes métodos de filtragem:</p> <ul style="list-style-type: none"> • O ar do ambiente pode ser filtrado continuamente com filtros MERV 8. • O ar que entra em um data center pode ser filtrado com filtros MERV 11 ou, preferencialmente, MERV 13. <p>Para data centers com economia de ar, a opção de filtros para obter limpeza ISO classe 8 depende das condições específicas presentes nesse data center.</p> <ul style="list-style-type: none"> • A umidade relativa deliquescente da contaminação por substância particulada deve ser superior a 60% RH.⁴ • Os data centers devem estar isentas de pó de zinco.⁵
<p>¹ ANSI/ISA-71.04-1985. <i>Condições ambientais para medição de processo e sistemas de controle: substâncias aéreas contaminantes</i>. Instrument Society of America, Research Triangle Park, Carolina do Norte, EUA.</p> <p>² A derivação da equivalência entre a taxa de crescimento da corrosão de cobre na espessura do produto de corrosão em $\text{Å}/\text{mês}$ e a taxa de aumento de peso assume que Cu_2S e Cu_2O cresçam em proporções iguais.</p> <p>³ A derivação da equivalência entre a taxa de crescimento da corrosão de prata na espessura do produto de corrosão em $\text{Å}/\text{mês}$ e a taxa de aumento de peso assume que Ag_2S é o único produto de corrosão.</p> <p>⁴ A umidade relativa deliquescente da contaminação por partículas é a umidade relativa na qual a poeira absorve água suficiente para ficar úmida e promover a condução iônica.</p> <p>⁵ Os detritos de superfície são coletados aleatoriamente de 10 áreas do data center em um disco de 1,5 cm de diâmetro de fita condutora elétrica adesiva em uma haste de metal. Se o exame da fita adesiva em um microscópio eletrônico de varredura não revelar nenhum pó de zinco, o data center será considerado isento de pó de zinco.</p>	

Opções de gerenciamento

O portfólio XClarity e outras opções de gerenciamento de sistemas descritas nesta seção estão disponíveis para ajudar você a gerenciar os servidores de forma mais conveniente e eficiente.

Visão Geral

Opções	Descrição
Lenovo XClarity Controller	<p>Baseboard Management Controller (BMC)</p> <p>Consolida a funcionalidade do processador de serviço, Super E/S, controladora de vídeo e recursos de presença remota em um único chip na placa-mãe do servidor (conjunto de placa-mãe).</p> <p>Interface</p> <ul style="list-style-type: none">• Aplicativo CLI• Interface GUI da Web• Aplicativo móvel• API do Redfish <p>Uso e downloads</p> <p>https://pubs.lenovo.com/lxcc-overview/</p>
Lenovo XCC Logger Utility	<p>Aplicativo que relata os eventos do XCC ao log do sistema do SO local.</p> <p>Interface</p> <ul style="list-style-type: none">• Aplicativo CLI <p>Uso e downloads</p> <ul style="list-style-type: none">• https://pubs.lenovo.com/lxcc-logger-linux/• https://pubs.lenovo.com/lxcc-logger-windows/
Lenovo XClarity Administrator	<p>Interface centralizada para gerenciamento de vários servidores.</p> <p>Interface</p> <ul style="list-style-type: none">• Interface GUI da Web• Aplicativo móvel• API REST <p>Uso e downloads</p> <p>https://pubs.lenovo.com/lxca/</p>
Conjunto de ferramentas do Lenovo XClarity Essentials	<p>Conjunto de ferramentas portátil e leve para configuração do servidor, coleta de dados e atualizações de firmware. Adequado tanto para contextos de gerenciamento de servidor único ou de vários servidores.</p> <p>Interface</p> <ul style="list-style-type: none">• OneCLI: aplicativo CLI• Bootable Media Creator: aplicativo CLI, aplicativo GUI• UpdateXpress: aplicativo GUI <p>Uso e downloads</p> <p>https://pubs.lenovo.com/lxce-overview/</p>

Opções	Descrição
Lenovo XClarity Provisioning Manager	<p>Ferramenta de GUI baseada em UEFI em um único servidor que pode simplificar tarefas de gerenciamento.</p> <p>Interface</p> <ul style="list-style-type: none"> • Interface da Web (acesso remoto ao BMC) • Aplicativo GUI <p>Uso e downloads</p> <p>https://pubs.lenovo.com/lxpm-overview/</p> <p>Importante: A versão compatível do Lenovo XClarity Provisioning Manager (LXPM) varia de acordo com o produto. Todas as versões do Lenovo XClarity Provisioning Manager são chamadas de Lenovo XClarity Provisioning Manager e LXPM neste documento, a menos que seja especificado o contrário. Para ver a versão LXPM compatível com o seu servidor, acesse https://pubs.lenovo.com/lxpm-overview/.</p>
Lenovo XClarity Integrator	<p>Série de aplicativos que integram as funcionalidades de gerenciamento e monitoramento dos servidores físicos Lenovo com o software usado em uma determinada infraestrutura de implantação, como VMware vCenter, Microsoft Admin Center ou Microsoft System Center ao fornecer resiliência de carga de trabalho adicional.</p> <p>Interface</p> <ul style="list-style-type: none"> • Aplicativo GUI <p>Uso e downloads</p> <p>https://pubs.lenovo.com/lxci-overview/</p>
Lenovo XClarity Energy Manager	<p>Aplicativo que pode gerenciar e monitorar a potência e a temperatura do servidor.</p> <p>Interface</p> <ul style="list-style-type: none"> • Interface gráfica do usuário da Web <p>Uso e downloads</p> <p>https://datacentersupport.lenovo.com/solutions/Invo-lxem</p>
Lenovo Capacity Planner	<p>Aplicativo que oferece suporte ao planejamento de consumo de energia para um servidor ou rack.</p> <p>Interface</p> <ul style="list-style-type: none"> • Interface gráfica do usuário da Web <p>Uso e downloads</p> <p>https://datacentersupport.lenovo.com/solutions/Invo-lcp</p>

Funções

Opções		Funções							
		Gerenciamento de vários sistemas	Implantação do SO	Configuração do sistema	Atualizações de firmware ¹	Monitoração de eventos/alertas	Inventário/logs	Gerenciamento de energia	Planejamento de energia
Lenovo XClarity Controller				√	√ ²	√	√ ⁴		
Lenovo XCC Logger Utility						√			
Lenovo XClarity Administrator		√	√	√	√ ²	√	√ ⁴		
Conjunto de ferramentas do Lenovo XClarity Essentials	OneCLI	√		√	√ ²	√	√		
	Bootable Media Creator			√	√ ²		√ ⁴		
	UpdateXpress			√	√ ²				
Lenovo XClarity Provisioning Manager			√	√	√ ³		√ ⁵		
Lenovo XClarity Integrator		√	√ ⁶	√	√	√	√	√ ⁷	
Lenovo XClarity Energy Manager		√				√		√	
Lenovo Capacity Planner									√ ⁸

Notas:

1. A maioria dos opcionais pode ser atualizada com o Lenovo Tools. Entretanto, alguns deles, como o firmware da GPU ou o firmware Omni-Path, exigem o uso de ferramentas do fornecedor.
2. As configurações de UEFI do servidor da opção de ROM devem ser definidas como **Automático** ou **UEFI** para atualizar o firmware usando Lenovo XClarity Administrator, Lenovo XClarity Essentials ou Lenovo XClarity Controller.
3. As atualizações de firmware estão limitadas apenas a atualizações do Lenovo XClarity Provisioning Manager, Lenovo XClarity Controller e do UEFI. Atualizações de firmware para dispositivos opcionais, como adaptadores, não são suportadas.
4. As configurações UEFI do servidor para o ROM da opção devem ser definidas como **Automático** ou **UEFI** para obter informações detalhadas da placa do adaptador, como o nome do modelo e os níveis de firmware, a serem exibidos no Lenovo XClarity Administrator, Lenovo XClarity Controller ou no Lenovo XClarity Essentials.
5. Inventário limitado.
6. A verificação de implantação Lenovo XClarity Integrator do System Center Configuration Manager (SCCM) é compatível com a implantação de sistemas operacionais Windows.
7. A função de gerenciamento de energia é compatível apenas com o Lenovo XClarity Integrator para VMware vCenter.

8. É altamente recomendável que você verifique os dados de resumo de energia para o seu servidor usando Lenovo Capacity Planner antes de comprar quaisquer novas peças.

Capítulo 2. Componentes do servidor

Esta seção contém informações sobre cada um dos componentes associados ao servidor.

Vista frontal

Esta seção contém informações sobre a vista frontal.

Nota: A ilustração nesta seção mostra a localização de determinadas peças. Algumas peças podem não ser compatíveis ao mesmo tempo em determinadas configurações.



Figura 2. Vista frontal

Tabela 2. Componentes na vista frontal

1 Módulo de E/S frontal	2 Compartimentos de unidade de 2,5 polegadas (compartimentos 0 a 7)
3 Painel de diagnóstico integrado	4 Alternador do comutador PCIe (slot PCIe 1-8)
5 LED de status da unidade (verde)	6 LED de atividade da unidade (amarelo)

1 Módulo de E/S frontal

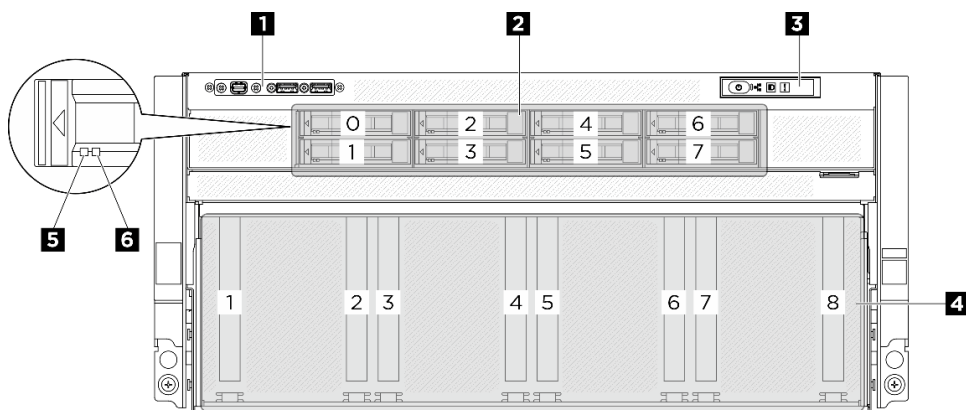
Para obter mais informações sobre o módulo de E/S frontal, consulte "[Módulo de E/S frontal](#)" na página 27.

2 Compartimentos de unidade de 2,5 polegadas (compartimentos 0 a 7)

Instale unidades NVMe de 2,5 polegadas nesses compartimentos. Consulte "Instalar uma unidade hot-swap de 2,5"" no *Guia do Usuário* ou no *Guia de manutenção de hardware* para obter mais informações.

3 Painel de diagnóstico integrado



Figura 3. LEDs do painel de diagnóstico integrado

Tabela 3. LEDs do painel de diagnóstico integrado

1 Botão de energia com LED de status de energia (verde)	2 LED de atividade de rede (verde)
3 Botão de ID do sistema com LED de ID do sistema (azul)	4 LED de erro de sistema (amarelo)

1 Botão de energia com LED de status de energia (verde)

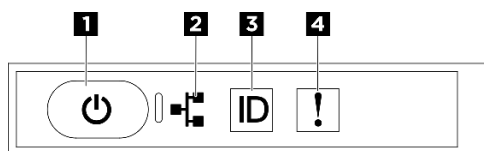
Você pode pressionar o botão de energia para ligar o servidor após concluir a configuração do servidor. Você também pode segurar o botão de energia por vários segundos para desligar o servidor se não for possível desligá-lo do sistema operacional. Os estados do LED de energia são os seguintes:

Status	Cor	Descrição
Apagado	Nenhum (a)	Nenhuma fonte de alimentação está corretamente instalada ou o LED propriamente dito falhou.
Piscando rápido (quatro vezes por segundo):	Verde	O servidor está desligado e não está pronto para ser ligado. O botão de energia está desabilitado. Isso durará aproximadamente 5 a 10 segundos.
Piscando devagar (uma vez por segundo):	Verde	O servidor está desligado e está pronto para ser ligado. É possível pressionar o botão de energia para ligar o servidor.
Aceso	Verde	O servidor está ligado.

2 LED de atividade de rede (verde)

O LED de atividade da rede ajuda a identificar a conectividade e a atividade da rede.

Nota: O SR780a V3 não tem o módulo OCP instalado. O LED de atividade da rede piscará a uma taxa de 1 Hz constante.

Status	Cor	Descrição
Aceso	Verde	O servidor está conectado a uma rede.
Piscando	Verde	A rede está conectada e ativa.
Apagado	Nenhum (a)	O servidor está desconectado da rede.

3 Botão de ID do sistema com LED de ID do sistema (azul)

Use esse botão de ID do sistema e o LED azul de ID do sistema para localizar visualmente o servidor. Cada vez que você pressionar o botão de ID do sistema, o estado do LED de ID do sistema é alterado. O LED pode ser alterado para aceso, piscando ou apagado. Também é possível usar o Lenovo XClarity Controller ou um programa de gerenciamento remoto para alterar o estado do LED de ID sistema com o objetivo de ajudar a localizar visualmente o servidor entre outros servidores.

4 LED de erro de sistema (amarelo)

O LED de erro do sistema ajuda a determinar se há erros no sistema.

Status	Cor	Descrição	Ação
Aceso	Amarelo	Um erro foi detectado no servidor. As causas podem incluir um ou mais dos seguintes erros: <ul style="list-style-type: none"> • A temperatura do servidor atingiu o limite de temperatura não crítica. • A voltagem do servidor atingiu o limite de voltagem não crítica. • Um ventilador está funcionando em baixa velocidade. • A fonte de alimentação apresenta um erro crítico. • A fonte de alimentação não está conectada na energia. 	Verifique a tela LCD ou o log de eventos para determinar a causa exata do erro.
Apagado	Nenhum (a)	O servidor está desligado ou está ligado e funcionando corretamente.	Nenhuma.

Para obter mais informações sobre o painel de diagnóstico integrado, consulte ["Painel de diagnóstico integrado" na página 39](#).

4 Alternador do comutador PCIe (slot PCIe 1-8)

Instale adaptadores PCIe no alternador do comutador PCIe. Esses slots PCIe oferecem suporte à seguinte configuração:

- PCIe Gen5 x16, FH/HL

5 LED de atividade da unidade (verde)

Cada unidade hot-swap é fornecida com um LED de atividade. Quando esse LED está piscando, indica que a unidade está sendo utilizada.

6 LED de status da unidade (amarelo)

O LED de status da unidade indica o seguinte status:

- O LED está aceso: ocorreu uma falha na unidade.
- O LED está piscando lentamente (uma vez por segundo): a unidade está sendo recompilada.
- O LED está piscando rapidamente (três vezes por segundo): a unidade está sendo identificada.

Vista traseira com duas placas riser PCIe

As ilustrações nesta seção fornecem informações sobre a vista traseira do servidor.

A vista frontal do ThinkSystem SR780a V3 varia de acordo com o modelo. Consulte a vista traseira específica de cada modelo para identificar os componentes.

- ["Vista traseira com duas placas riser PCIe" na página 15](#)
- ["Vista traseira com gaiola de unidade traseira" na página 17](#)

Vista traseira com duas placas riser PCIe

Esta seção contém informações sobre a vista traseira com duas placas riser PCIe.

Nota: A ilustração nesta seção mostra a localização de determinadas peças. Algumas peças podem não ser compatíveis ao mesmo tempo em determinadas configurações.



Figura 4. Vista traseira com duas placas riser PCIe

Tabela 4. Componentes na vista traseira com duas placas riser PCIe

1 Placa riser PCIe 1 (Slot PCIe 9)	2 Mangueira de entrada
3 Mangueira de saída	4 Conector VGA
5 Conectores USB 3.1 Gen 1 (5 Gbps) (total de dois conectores)	6 Porta de gerenciamento de sistemas XCC (10/100/1.000 Mbps RJ-45) (1 GB RJ-45)
7 LED de local/LED de erro do sistema/LED de erro RoT	8 Placa riser PCIe 2 (slot PCIe 10)
9 Unidades de fonte de alimentação	10 Ventiladores traseiros

1/8 Placa riser PCIe 1/2

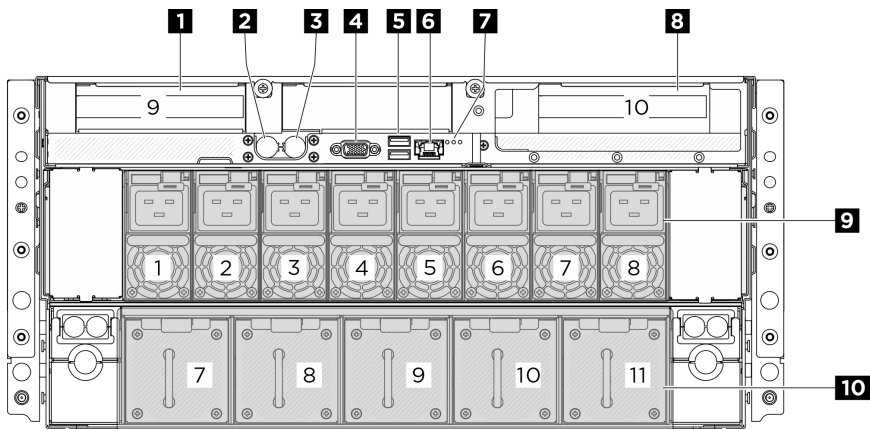
Instale adaptadores PCIe nessas placas riser. Consulte a tabela a seguir para slots PCIe que correspondem às placas riser.

Tabela 5. Placa riser PCIe e slots correspondentes

Placa riser PCIe	Slot PCIe
1 Placa riser PCIe 1	Slot 9: PCIe Gen5 x16, FH/HL
6 Placa riser PCIe 2	Slot 10: PCIe Gen5 x16, FH/HL

2/3 Mangueiras de entrada e saída

O módulo de placa fria com água direta (DWCM) estende duas mangueiras para fora para conectar-se aos coletores. A mangueira de entrada transmite água quente da instalação para as placas frias para resfriar os processadores, e a mangueira de saída transporta água quente para fora do DWCM para realizar o resfriamento do sistema.

4 Conector VGA

Conecte um monitor nesse conector.

5 Conectores USB 3.1 Gen 1 (5 Gbps)

Há dois conectores USB 3.1 Gen 1 (5 Gbps) na parte traseira do servidor. Conecte um dispositivo USB, como mouse, teclado ou outros dispositivos, em um desses conectores.

6 Porta de gerenciamento de sistemas XCC (10/100/1.000 Mbps RJ-45)

O servidor tem um conector RJ-45 de 10/100/1.000 Mbps dedicado a funções do Lenovo XClarity Controller (XCC). Através da porta de gerenciamento de sistemas, é possível acessar o Lenovo XClarity Controller diretamente conectando o laptop à porta de gerenciamento usando um cabo Ethernet. Certifique-se de modificar as configurações de IP no laptop de modo que ele esteja na mesma rede das configurações padrão do servidor. Uma rede de gerenciamento dedicada fornece segurança adicional separando fisicamente o tráfego de rede de gerenciamento da rede de produção.

Consulte o seguinte para obter mais informações:

- ["Configurar a conexão de rede para o Lenovo XClarity Controller" na página 59](#)
- ["LEDs da porta de gerenciamento do sistema XCC" na página 39](#)

7 LED de identificação/LED de erro do sistema/LED de erro RoT

Para obter mais informações sobre os LEDs traseiros, consulte ["LEDs da parte traseira do sistema" na página 36](#).

9 Unidades de fonte de alimentação

Instale unidades de cabos de alimentação nesses compartimentos, conecte-as a cabos de alimentação. Certifique-se de que os cabos de alimentação estejam corretamente conectados. Veja a seguir as fontes de alimentação com suporte neste sistema:

- 2.600-Watt Titanium, energia de entrada 200-240 VCA

Para obter mais informações sobre os LEDs da fonte de alimentação, consulte ["LEDs da fonte de alimentação" na página 35](#).

10 Ventiladores traseiros

Instale os ventiladores traseiros neste espaço. Consulte "Instalar um ventilador hot-swap" no *Guia do Usuário* ou no *Guia de Manutenção de Hardware* para obter mais informações.

Vista traseira com gaiola de unidade traseira

Esta seção contém informações sobre a vista traseira com a gaiola de unidade traseira.

Nota: A ilustração nesta seção mostra a localização de determinadas peças. Algumas peças podem não ser compatíveis ao mesmo tempo em determinadas configurações.



Figura 5. Vista traseira com gaiola de unidade traseira

Tabela 6. Componentes na vista traseira com gaiola da unidade traseira

1 Placa riser PCIe 1 (Slot PCIe 9)	2 Mangueira de entrada
3 Mangueira de saída	4 Conector VGA
5 Conectores USB 3.1 Gen 1 (5 Gbps) (total de dois conectores)	6 Porta de gerenciamento de sistemas XCC (10/100/1.000 Mbps RJ-45) (1 GB RJ-45)
7 LED de local/LED de erro do sistema/LED de erro RoT	8 Compartimentos de unidade de 2,5 polegadas (compartimentos 8 a 11)
9 Unidades de fonte de alimentação	10 Ventiladores traseiros

1 Placa riser PCIe 1

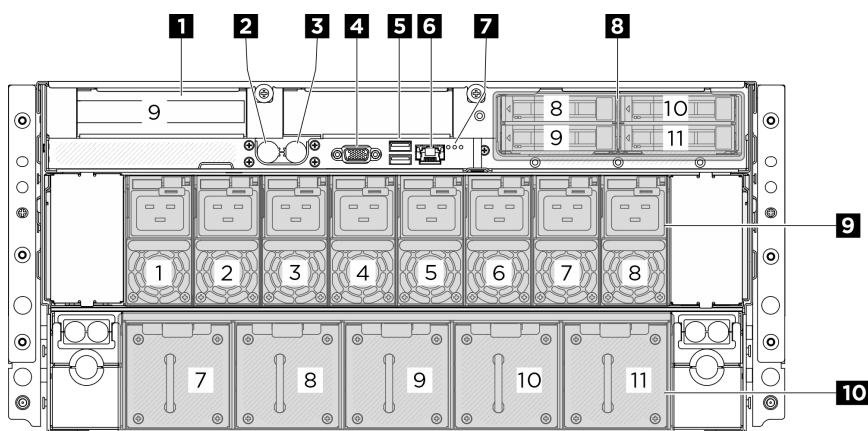
Instale adaptadores PCIe nessas placas riser. Consulte a tabela a seguir para slots PCIe que correspondem às placas riser.

Tabela 7. Placa riser PCIe e slots correspondentes

Placa riser PCIe	Slot PCIe
1 Placa riser PCIe 1	Slot 9: PCIe Gen5 x16, FH/HL

2/3 Mangueiras de entrada e saída

O módulo de placa fria com água direta (DWCM) estende duas mangueiras para fora para conectar-se aos coletores. A mangueira de entrada transmite água quente da instalação para as placas frias para resfriar os processadores, e a mangueira de saída transporta água quente para fora do DWCM para realizar o resfriamento do sistema.

4 Conector VGA

Conecte um monitor nesse conector.

5 Conectores USB 3.1 Gen 1 (5 Gbps)

Há dois conectores USB 3.1 Gen 1 (5 Gbps) na parte traseira do servidor. Conecte um dispositivo USB, como mouse, teclado ou outros dispositivos, em um desses conectores.

6 Porta de gerenciamento de sistemas XCC (10/100/1.000 Mbps RJ-45)

O servidor tem um conector RJ-45 de 10/100/1.000 Mbps dedicado a funções do Lenovo XClarity Controller (XCC). Através da porta de gerenciamento de sistemas, é possível acessar o Lenovo XClarity Controller diretamente conectando o laptop à porta de gerenciamento usando um cabo Ethernet. Certifique-se de modificar as configurações de IP no laptop de modo que ele esteja na mesma rede das configurações padrão do servidor. Uma rede de gerenciamento dedicada fornece segurança adicional separando fisicamente o tráfego de rede de gerenciamento da rede de produção.

Consulte o seguinte para obter mais informações:

- ["Configurar a conexão de rede para o Lenovo XClarity Controller" na página 59](#)
- ["LEDs da porta de gerenciamento do sistema XCC" na página 39](#)

7 LED de identificação/LED de erro do sistema/LED de erro RoT

Para obter mais informações sobre os LEDs traseiros, consulte ["LEDs da parte traseira do sistema" na página 36](#).

8 Compartimentos de unidade de 2,5 polegadas (compartimentos 8 a 11)

Instale unidades NVMe de 2,5 polegadas nesses compartimentos. Consulte "Instalar uma unidade hot-swap de 2,5" no *Guia do Usuário* ou no *Guia de manutenção de hardware* para obter mais informações.

9 Unidades de fonte de alimentação

Instale unidades de cabos de alimentação nesses compartimentos, conecte-as a cabos de alimentação. Certifique-se de que os cabos de alimentação estejam corretamente conectados. Veja a seguir as fontes de alimentação com suporte neste sistema:

- 2.600-Watt Titanium, energia de entrada 200-240 VCA

Para obter mais informações sobre os LEDs da fonte de alimentação, consulte "[LEDs da fonte de alimentação](#)" na página 35.

10 Ventiladores traseiros

Instale os ventiladores traseiros neste espaço. Consulte "Instalar um ventilador hot-swap" no *Guia do Usuário* ou no *Guia de Manutenção de Hardware* para obter mais informações.

Vista superior

As ilustrações nesta seção fornecem informações sobre a vista superior do servidor.

A vista superior do ThinkSystem SR780a V3 varia de acordo com o modelo. Consulte a vista superior específica de cada modelo para identificar os componentes.

- "[Vista superior com duas placas riser PCIe](#)" na página 19
- "[Vista superior com gaiola de unidade traseira](#)" na página 23

Vista superior com duas placas riser PCIe

Esta seção contém informações sobre a vista superior com duas placas riser PCIe.

Nota: As ilustrações nesta seção mostram a localização de determinadas peças. Algumas peças podem não ser compatíveis ao mesmo tempo em determinadas configurações.

- "[Vista superior do complexo da CPU](#)" na página 20
- "[Vista superior do sistema hidráulico do complexo da CPU](#)" na página 21
- "[Vista superior do chassi](#)" na página 22
- "[Vista superior do complexo da GPU para o modelo de GPU H100/H200](#)" na página 23

Vista superior do complexo da CPU



Figura 6. Vista superior do complexo da CPU

Tabela 8. Componentes na vista superior do complexo da CPU

1 Placa riser PCIe 2	2 Placa de E/S do sistema
3 Placa riser PCIe 1	4 Placa-mãe
5 Módulos de memória	6 Processador 1
7 Processador 0	8 Bateria CMOS
9 Unidades M.2	

Vista superior do sistema hidráulico do complexo da CPU

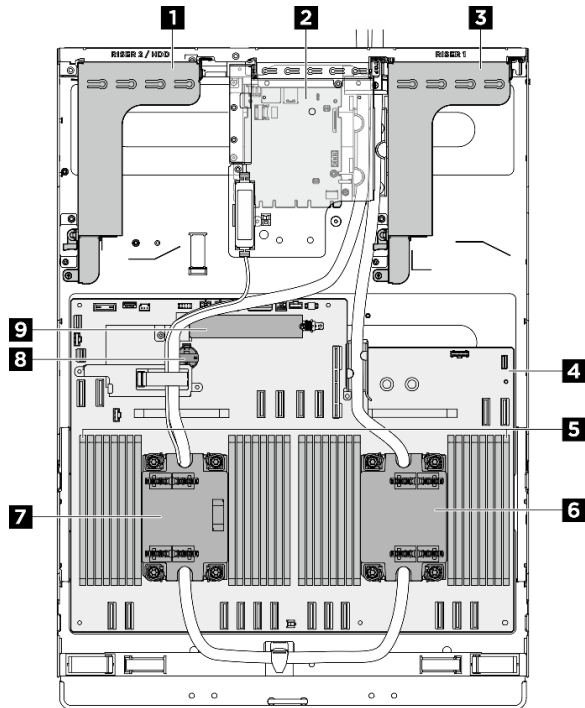

Figura 7. Vista superior do sistema hidráulico do complexo da CPU

Tabela 9. Componentes na vista superior do sistema hidráulico do complexo da CPU

1 Mangueira de entrada	2 Processador 1
3 Processador 0	4 Módulo do sensor de vazamento
5 Mangueira de saída	

Vista superior do chassi

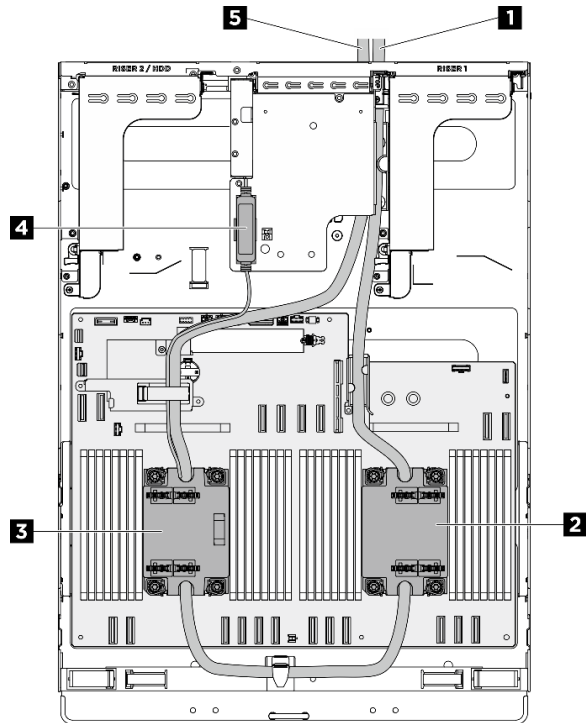

Figura 8. Vista superior do chassi

Tabela 10. Componentes na vista superior do chassi

1 Ventiladores frontais	2 Complexo da GPU
3 Placa de distribuição de energia	

Vista superior do complexo da GPU para o modelo de GPU H100/H200

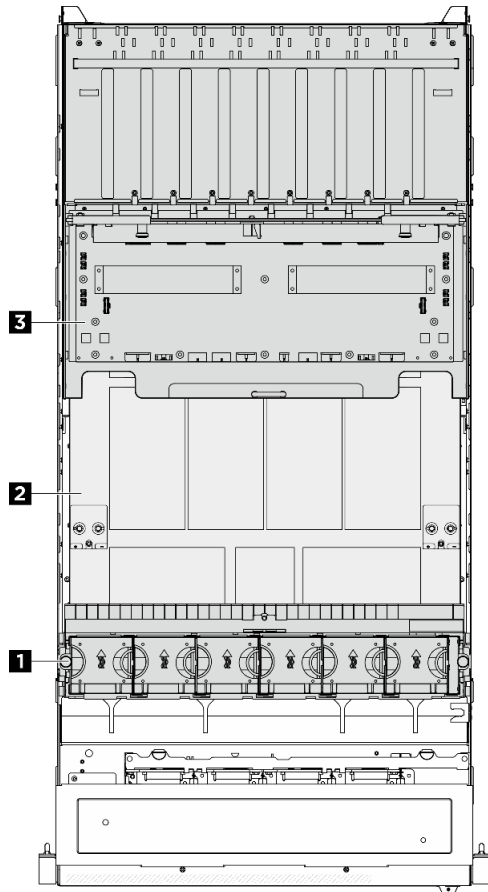

Figura 9. Vista superior do complexo da GPU para o modelo de GPU H100/H200

Tabela 11. Componentes na vista superior do complexo da GPU para o modelo de GPU H100/H200

1 GPUs H100/H200 frontais	2 GPUs H100/H200 traseiras
3 NVSwitches	

Vista superior com gaiola de unidade traseira

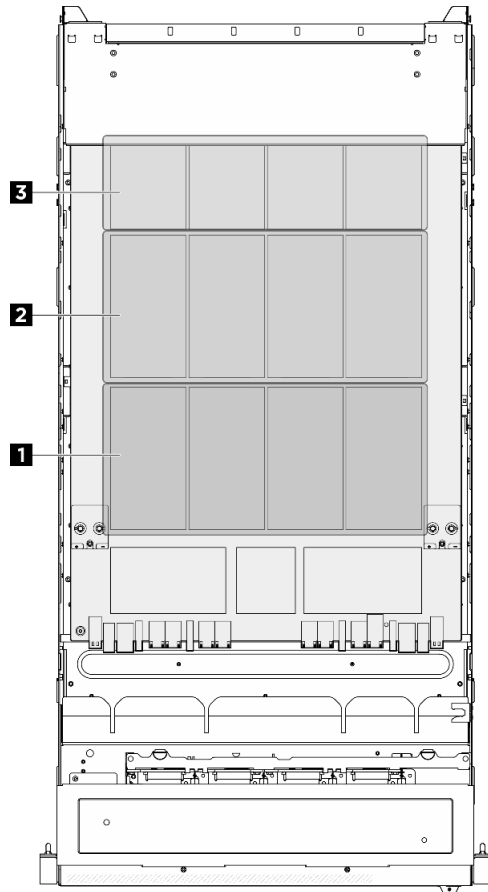
Esta seção contém informações sobre a vista superior com a gaiola de unidade traseira.

Nota: As ilustrações nesta seção mostram a localização de determinadas peças. Algumas peças podem não ser compatíveis ao mesmo tempo em determinadas configurações.

- ["Vista superior do complexo da CPU" na página 24](#)
- ["Vista superior do sistema hidráulico do complexo da CPU" na página 25](#)
- ["Vista superior do chassis" na página 26](#)
- ["Vista superior do complexo da GPU para o modelo de GPU H100/H200" na página 27](#)

Vista superior do complexo da CPU



Figura 10. Vista superior do complexo da CPU

Tabela 12. Componentes na vista superior do complexo da CPU

1 Gaiola de unidade traseira	2 Placa de E/S do sistema
3 Placa riser PCIe 1	4 Placa-mãe
5 Módulos de memória	6 Processador 1
7 Processador 0	8 Bateria CMOS
9 Unidades M.2	

Vista superior do sistema hidráulico do complexo da CPU

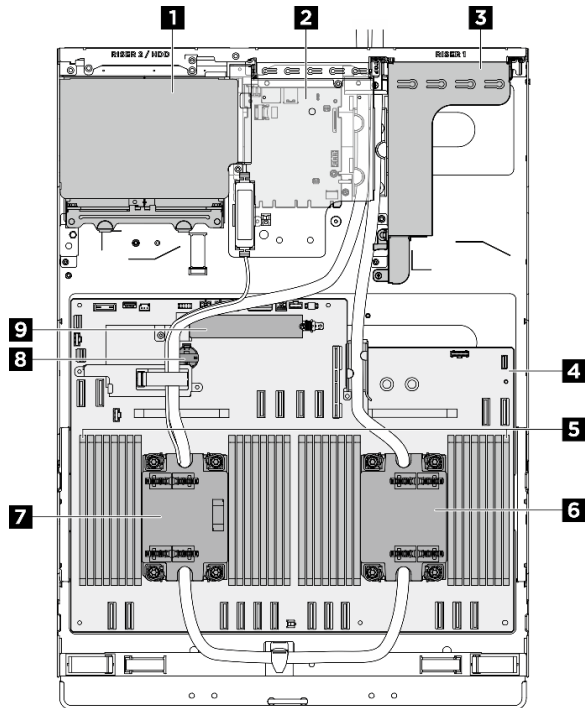

Figura 11. Vista superior do sistema hidráulico do complexo da CPU

Tabela 13. Componentes na vista superior do sistema hidráulico do complexo da CPU

1 Mangueira de entrada	2 Processador 1
3 Processador 0	4 Módulo do sensor de vazamento
5 Mangueira de saída	

Vista superior do chassi

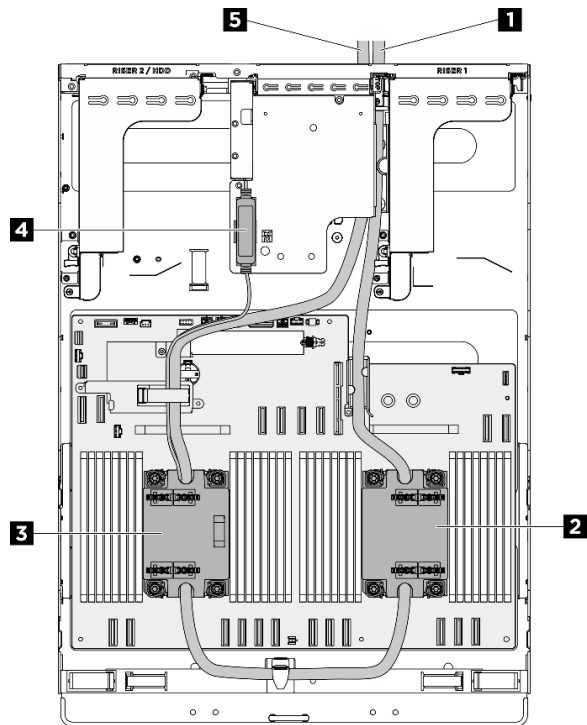

Figura 12. Vista superior do chassi

Tabela 14. Componentes na vista superior do chassi

1 Ventiladores frontais	2 Complexo da GPU
3 Placa de distribuição de energia	

Vista superior do complexo da GPU para o modelo de GPU H100/H200

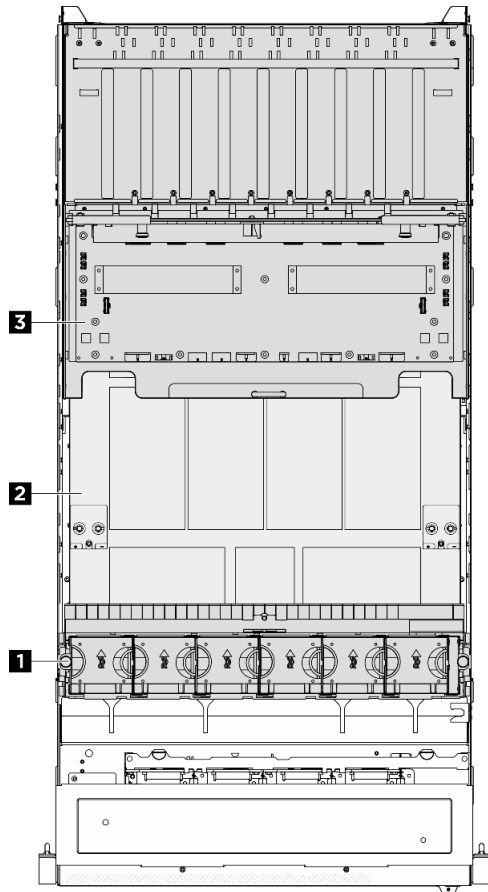

Figura 13. Vista superior do complexo da GPU para o modelo de GPU H100/H200

Tabela 15. Componentes na vista superior do complexo da GPU para o modelo de GPU H100/H200

1 GPUs H100/H200 frontais	2 GPUs H100/H200 traseiras
3 NVSwitches	

Módulo de E/S frontal

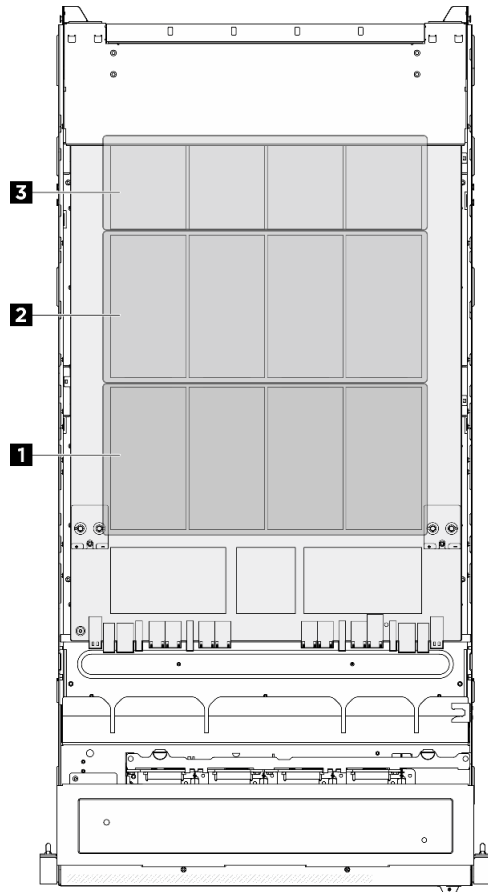
Esta seção contém informações sobre o módulo de E/S frontal

As ilustrações a seguir mostram o módulo de E/S frontal. Para localizar o módulo de E/S frontal, consulte ["Vista frontal" na página 13](#).



Figura 14. Módulo de E/S frontal

Tabela 16. Componentes no módulo de E/S frontal

1 Conector Mini DisplayPort	2 Conector USB 2.0 com gerenciamento do Lenovo XClarity Controller
3 Conector USB 3.1 Gen 1 (5 Gbps)	

1 Conector Mini DisplayPort

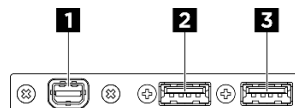
Conecte um monitor nesse conector.

Nota: A resolução máxima de vídeo é 1.920 x 1.200 a 60 Hz.

2 Conector USB 2.0 com gerenciamento do Lenovo XClarity Controller

Conecte um dispositivo USB 2.0, como mouse, teclado ou outros dispositivos, a este conector.

Nota: Essa é a única porta USB compatível com a atualização de automação USB do firmware e módulo de segurança RoT.

A conexão com o Lenovo XClarity Controller primeiro é destinada a usuários com um dispositivo móvel que execute o aplicativo móvel Lenovo XClarity Controller. Quando um dispositivo móvel estiver conectado a essa porta USB, uma conexão Ethernet por USB será estabelecida entre o aplicativo móvel em execução no dispositivo e o Lenovo XClarity Controller.

Selecione **Rede** na **Configuração do BMC** para exibir ou modificar as configurações.

Quatro tipos de configurações estão disponíveis:

- **Modo apenas host**

Neste modo, a porta USB sempre está somente conectada ao servidor.

- **Modo apenas BMC**

Neste modo, a porta USB sempre está somente conectada ao Lenovo XClarity Controller.

- **Modo compartilhado: pertencente ao BMC**

Neste modo, a conexão à porta USB é compartilhada pelo servidor e o Lenovo XClarity Controller, enquanto a porta é alternada para o Lenovo XClarity Controller.

- **Modo compartilhado: controlado pelo host**

Neste modo, a conexão à porta USB é compartilhada pelo servidor e o Lenovo XClarity Controller, enquanto a porta é alternada para o servidor.

3 Conector USB 3.1 Gen 1 (5 Gbps)

O conector USB 3.1 Gen 1 (5 Gbps) pode ser usado para conectar um dispositivo compatível com USB, como um teclado USB, um mouse USB ou um dispositivo de armazenamento USB.

Conectores da placa-mãe

A ilustração a seguir mostra os conectores internos da placa-mãe.



Figura 15. Conectores da placa-mãe

Tabela 17. Conectores da placa-mãe

1 Slot M.2 1/Slot M.2 2	2 Conector lateral e de energia da placa riser 2 PCIe
3 Conector MCIO 4/Conector de sinal da placa riser PCIe 2/Conector de sinal do backplane da unidade traseira	4 Conector lateral e de energia da placa riser 1 PCIe
5 Conector MCIO 8/conectores de sinal de placa riser PCIe 1	6 Conector da placa de E/S do sistema (DC-SCM)
7 Conector PDB_0V (PSU_GND)	8 Conector PDB_P12V (PSU_P12V)
9 Conector MCIO 7	10 Conector do painel de diagnóstico integrado
11 Conector MCIO 6	12 Conector MCIO 5
13 Conector MCIO 10	14 Conector do sensor de detecção de vazamento da CPU
15 Conector MCIO 3	16 Conector MCIO 2
17 Conector MCIO 1	18 Conector MCIO 9
19 Conector lateral do comutador PCIe	20 Conector USB frontal/Mini Displayport

Comutadores da placa-mãe

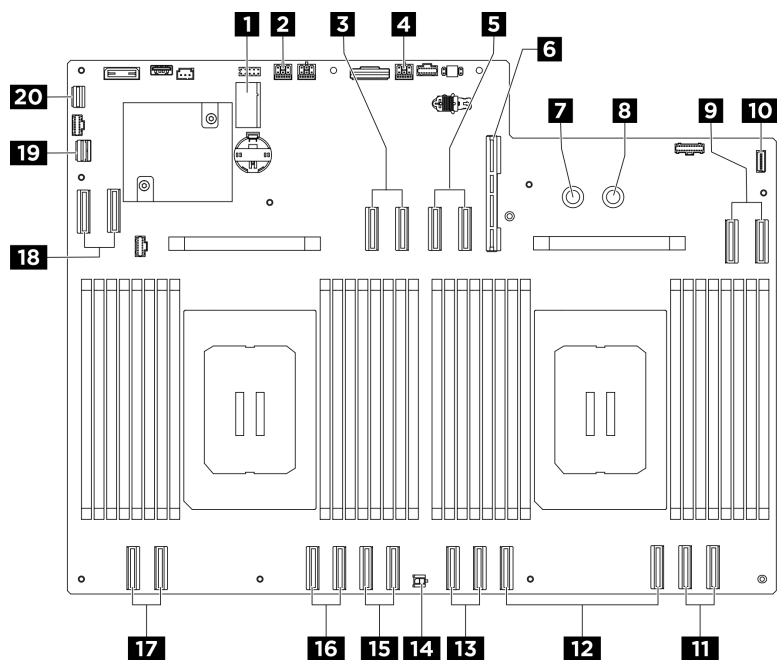
A ilustração a seguir mostra o local dos comutadores, jumpers e botões na placa-mãe.

Nota: Caso haja um adesivo protetor claro na parte superior dos blocos do comutador, será necessário removê-lo e descartá-lo para acessar os comutadores.



Figura 16. Comutadores da placa-mãe

Tabela 18. Comutadores da placa-mãe

1 Bloco de comutador 5 (SW5)	2 Bloco de comutador 4 (SW4)
-------------------------------------	-------------------------------------

Importante:

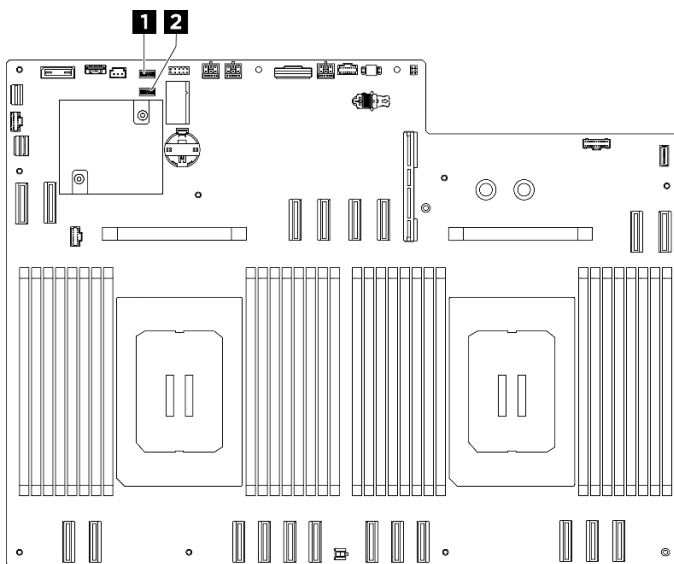
1. Antes de alterar quaisquer configurações de comutador ou mover quaisquer jumpers, desative o servidor; em seguida, desconecte todos os cabos de alimentação e cabos externos. Revise as seguintes informações:
 - https://pubs.lenovo.com/safety_documentation/
 - "Diretrizes de instalação", "Manipulação de dispositivos sensíveis à estática" e "Desligar o servidor" no *Guia do Usuário* ou no *Guia de Manutenção do Hardware*.
2. Qualquer comutador ou o bloco de jumpers do conjunto de placa-mãe que não for mostrado nas ilustrações neste documento está reservado.

Bloco de comutadores 5 (SW5)

A tabela a seguir descreve as funções do bloco de comutadores 5 (SW5) no conjunto de placa-mãe.

Tabela 19. Descrição do bloco de comutadores 5 (SW5)

Número do comutador	Nome do comutador	Descrição de uso	
		Ligado	Desligado
1	Presença física do Trusted Platform Module (TPM) do XCC	Declarar presença física do TPM	Normal (padrão)
2	Substituição de segurança Flash	Ativar a substituição de segurança Flash	Desativar a substituição de segurança Flash (padrão)
3	Recuperação de ME	Ativar a inicialização ME para recuperação	Normal (padrão)
4	Reservado		
5	Reservado		

Tabela 19. Descrição do bloco de comutadores 5 (SW5) (continuação)

Número do comutador	Nome do comutador	Descrição de uso	
		Ligado	Desligado
6	Reservado		
7	Reservado		
8	Reservado		

Bloco de comutador 4 (SW4)

A tabela a seguir descreve as funções do bloco de comutador 4 (SW4) no conjunto de placa-mãe.

Tabela 20. Descrição do bloco do comutador 4 (SW4)

Número do comutador	Nome do comutador	Descrição de uso	
		Ligado	Desligado
1	Modo de recuperação do BIOS	Inicializar o BIOS no modo de recuperação	Normal (padrão)
2	Limpar CMOS	Limpar o registro de Real-Time Clock (RTC)	Normal (padrão)
3	Limpar senha	Limpar senha	Normal (padrão)
4	Troca de imagem do BIOS	Habilitar a troca de imagem do BIOS	Normal (padrão)
5	PCH_TOP_SWAP_OVERRIDE	Trocar	Sem swap (padrão)
6	Reservado		
7	Reservado		
8	Reservado		

Conectores da placa de E/S do sistema

A ilustração a seguir mostra os conectores internos da placa de E/S do sistema.



Figura 17. Conectores da placa de E/S do sistema

Tabela 21. Conectores do conjunto de placa-mãe

1 Segundo conector de gerenciamento do Lenovo XClarity Controller (PHY2_CONN)	2 Soquete MicroSD
--	--------------------------

Exibição de LEDs e diagnósticos do sistema

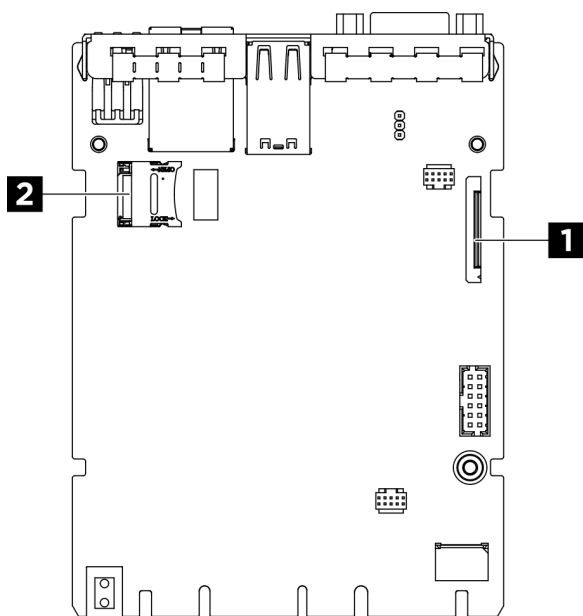
Consulte a seção a seguir para obter informações sobre a exibição de LEDs e diagnósticos do sistema disponíveis.

Para obter mais informações, consulte ["Solução de problemas pelos LEDs do sistema e exibição de diagnósticos"](#) na página 32.

Solução de problemas pelos LEDs do sistema e exibição de diagnósticos

Consulte a seção a seguir para obter informações sobre a exibição de LEDs e diagnósticos do sistema disponíveis.

LEDs da unidade

Este tópico fornece informações sobre os LEDs da unidade.

A tabela a seguir descreve os problemas indicados pelo LED de atividade da unidade e pelo LED de status da unidade.



Figura 18. LEDs da unidade

Tabela 22. LEDs da unidade

LED	Descrição
1 LED de atividade da unidade (verde)	Cada unidade hot-swap é fornecida com um LED de atividade. Quando esse LED está piscando, indica que a unidade está sendo utilizada.
2 LED de status da unidade (amarelo)	O LED de status da unidade indica o seguinte status: <ul style="list-style-type: none"> • O LED está aceso: ocorreu uma falha na unidade. • O LED está piscando lentamente (uma vez por segundo): a unidade está sendo recompilada. • O LED está piscando rapidamente (três vezes por segundo): a unidade está sendo identificada.

LEDs da placa de E/S do sistema

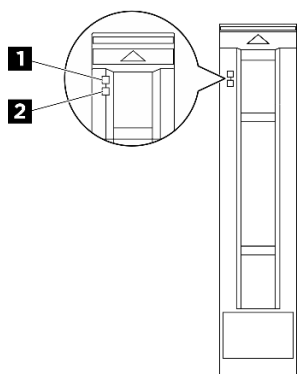
Este tópico fornece informações sobre os LEDs da placa de E/S do sistema.

A tabela a seguir descreve os problemas indicados pelos LEDs na placa de E/S do sistema.



Figura 19. LEDs na placa de E/S do sistema

1 LED de erro RoT (âmbar)	2 LED de erro do sistema (amarelo)	3 LED de local (azul)
----------------------------------	---	------------------------------

Tabela 23. LEDs do sistema na placa de E/S do sistema

LED	Descrição e ações
1 LED de erro RoT (âmbar)	O LED de erro RoT indica que há uma falha Root of Trust na imagem do XCC ou UEFI.
2 LED de erro do sistema (amarelo)	LED aceso: ocorreu um erro. Execute as seguintes etapas: <ol style="list-style-type: none"> 1. Verifique o LED de identificação e o LED do log de verificação e siga as instruções. 2. Verifique o log de eventos do Lenovo XClarity Controller e o log de erros do sistema para obter informações sobre o erro. 3. Salve o log se for necessário e depois limpe-o.
3 LED de local (azul)	Esse LED é usado como um LED de detecção de presença. É possível usar o Lenovo XClarity Controller para acender este LED remotamente. Utilize esse LED para localizar visualmente o servidor entre outros servidores.

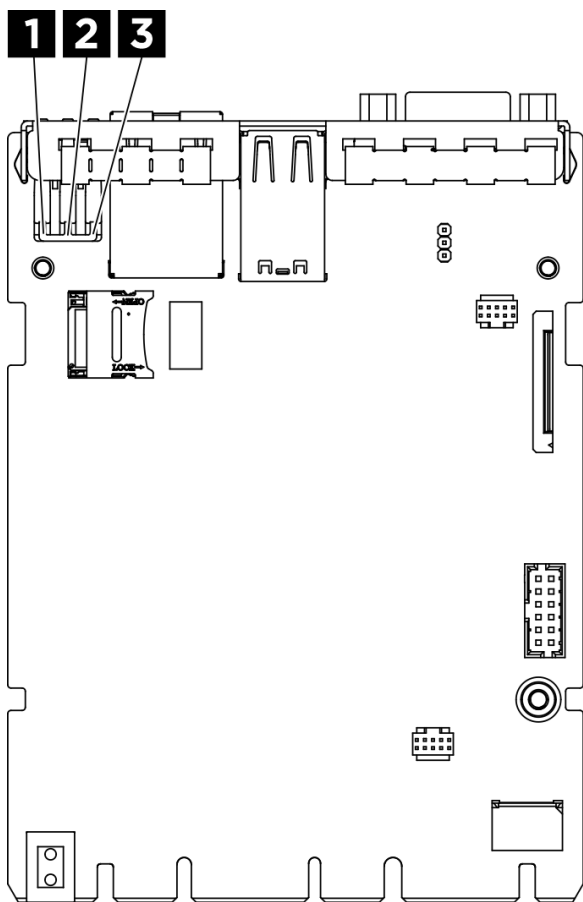
LEDs da fonte de alimentação

Este tópico fornece informações sobre vários status do LED da fonte de alimentação e sugestões de ação correspondente.

A configuração mínima a seguir é necessária para que o servidor seja iniciado:

- Dois processadores
- Dois módulos de memória
- Uma fonte de alimentação
- Uma unidade M.2 (se o SO for necessário para depuração)
- Seis ventiladores frontais
- Cinco ventiladores traseiros
- Um adaptador Ethernet PCIe traseiro (se rede for necessária)
- Sistema hidráulico da CPU conectado à água (se conectado à energia CC)

A tabela a seguir descreve os problemas indicados pelas várias combinações dos LEDs da fonte de alimentação e o LED de inicialização e as ações sugeridas para corrigir os problemas detectados.



Figura 20. LEDs da fonte de alimentação CFFv4

Tabela 24. LEDs da fonte de alimentação CFFv4

LED	Descrição
1 Status de entrada	<p>O LED de status de entrada pode estar em um dos estados a seguir:</p> <ul style="list-style-type: none"> • Apagado: a fonte de alimentação está desconectada da fonte de alimentação CA. • Verde: a fonte de alimentação está conectada à fonte de alimentação CA.
2 Status de saída	<p>O LED de status de saída pode estar em um dos estados a seguir:</p> <ul style="list-style-type: none"> • Apagado: O servidor está desligado ou a fonte de alimentação não está funcionando corretamente. Se o servidor estiver ligado, mas o LED de status de saída estiver desligado, substitua a fonte de alimentação. • Piscando lentamente em verde (aproximadamente uma piscada a cada dois segundos): a fonte de alimentação está no modo ativo de redundância a frio. • Piscando rápido em verde (aproximadamente 2 piscadas a cada segundo): a fonte de alimentação está no modo de suspensão de redundância a frio. • Verde: O servidor está ligado e a fonte de alimentação está funcionando normalmente.
3 LED de falha	<ul style="list-style-type: none"> • Apagado: a fonte de alimentação está funcionando normalmente • Âmbar: A fonte de alimentação pode ter falhado. Execute dump do log FFDC do sistema e entre em contato com a equipe de suporte back-end da Lenovo para rever o log de dados da PSU.

LEDs da parte traseira do sistema

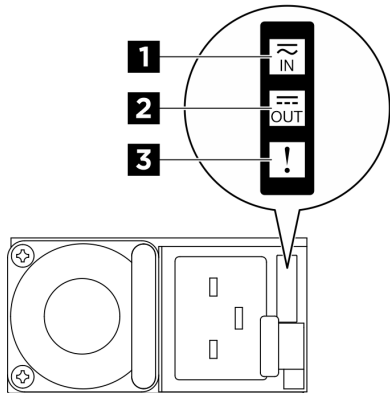
Este tópico fornece informações sobre os LEDs do sistema na parte traseira do servidor.



Figura 21. LEDs do sistema na vista traseira

1 LED de local (azul)	2 LED de erro do sistema (amarelo)	3 LED de erro RoT (âmbar)
------------------------------	---	----------------------------------

Tabela 25. LEDs do sistema na vista traseira

LED	Descrição e ações
1 LED de local (azul)	Esse LED é usado como um LED de detecção de presença. É possível usar o Lenovo XClarity Controller para acender este LED remotamente. Utilize esse LED para localizar visualmente o servidor entre outros servidores.
2 LED de erro do sistema (amarelo)	LED aceso: ocorreu um erro. Execute as seguintes etapas: <ol style="list-style-type: none"> 1. Verifique o LED de identificação e o LED do log de verificação e siga as instruções. 2. Verifique o log de eventos do Lenovo XClarity Controller e o log de erros do sistema para obter informações sobre o erro. 3. Salve o log se for necessário e depois limpe-o.
3 LED de erro RoT (âmbar)	O LED de erro RoT indica que há uma falha Root of Trust na imagem do XCC ou UEFI.

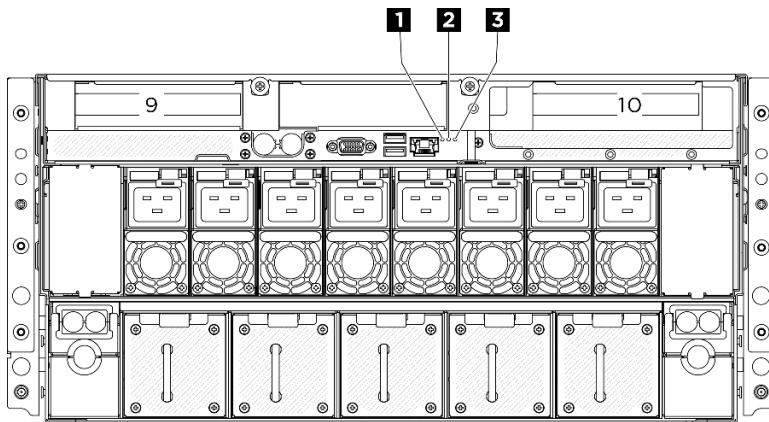
LEDs da placa-mãe

As ilustrações a seguir mostram os LEDs (diodos emissores de luz) na placa-mãe.



Figura 22. LEDs da placa-mãe

Tabela 26. LEDs da placa-mãe

LED	Descrição e ações
1 LED de pulsação ME (verde)	<ul style="list-style-type: none"> • Piscando (cerca de um flash por segundo): sistema normal. • Apagado: ocorreu uma falha no sistema.
2 LED de erro da bateria CMOS (amarelo)	A bateria CMOS do sistema não está instalada ou não está funcionando.
3 LED de atividade do slot M.2 1 (verde)	<ul style="list-style-type: none"> • Aceso: Slot M.2 1 ativo. • Apagado: Slot M.2 1 não ativo.
4 LED de atividade do slot M.2 2 (verde)	<ul style="list-style-type: none"> • Aceso: Slot M.2 2 ativo. • Apagado: Slot M.2 2 não ativo.
5 LED P5V_AUX PGOOD (verde)	<ul style="list-style-type: none"> • Aceso: a energia P5V_AUX está presente. • Apagado: o P5V_AUX não está pronto.
6 LED de pulsação do FPGA (verde)	<ul style="list-style-type: none"> • Piscando (cerca de um flash por segundo): o FPGA está funcionando normalmente. • Se o LED de pulsação do FPGA estiver sempre apagado ou aceso, faça o seguinte: <ol style="list-style-type: none"> 1. Substitua a placa do processador. 2. Se o problema permanecer, Entre em contato com o Suporte Lenovo.
7 LED P12V PGOOD (verde)	Indica que o sistema está ligado com energia CC.
8 LED de energia do sistema (verde)	<p>Os estados do LED de energia são os seguintes:</p> <ul style="list-style-type: none"> • Apagado: nenhuma fonte de alimentação está corretamente instalada ou o LED propriamente dito falhou. • Piscando rapidamente (quatro vezes por segundo): o servidor está desligado e não está pronto para ser ativado. O botão de controle de alimentação está desativado. Isso durará aproximadamente 5 a 10 segundos. • Piscando lentamente (uma vez por segundo): o servidor está desligado e está pronto para ser ligado. Você pode pressionar o botão de controle de energia para ligar o servidor. • Aceso: o servidor está ligado.
9 LED de erro NMI (âmbar)	Indica que o sistema tinha um NMI (Non Maskable Interrupt).
10 LED de incompatibilidade do processador (âmbar)	Indica que processadores não coincidem.
11 LED de erro do conjunto da placa-mãe (amarelo)	<p>LED aceso: ocorreu um erro no conjunto da placa-mãe. Execute as seguintes etapas:</p> <ol style="list-style-type: none"> 1. Verifique o log de eventos do Lenovo XClarity Controller e o log de erros do sistema para obter informações sobre o erro. 2. Salve o log se for necessário e depois limpe-o.

Tabela 26. LEDs da placa-mãe (continuação)

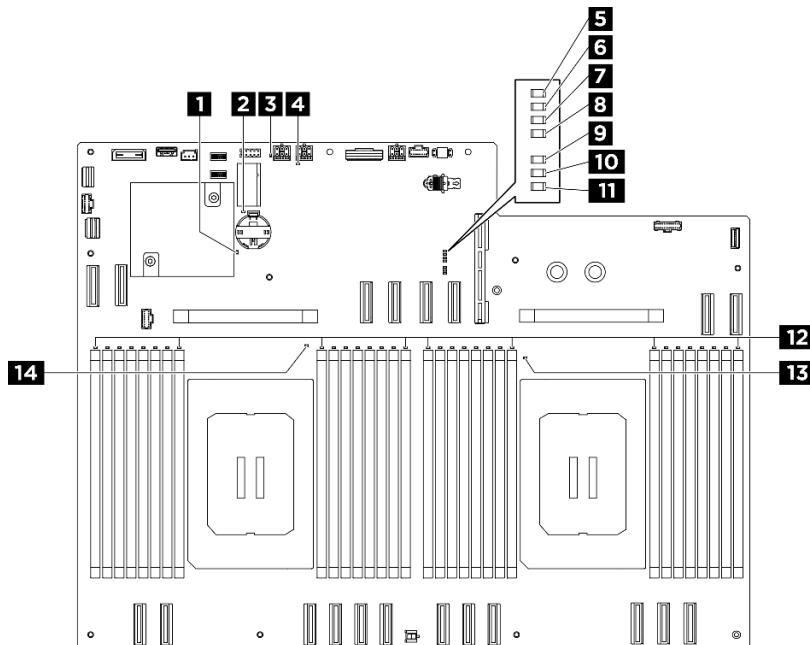
LED	Descrição e ações
12 LEDs de erro de DIMM (1-32) (âmbar)	<ul style="list-style-type: none"> • LED aceso: erro no DIMM que o LED representa. • Para obter mais informações, consulte "Problemas de memória" no <i>Guia do Usuário</i>.
13 LED de erro do processador 1 (âmbar)	LED aceso: erro no processador que o LED representa. Substitua o processador.
14 LED de erro do processador 0 (âmbar)	LED aceso: erro no processador que o LED representa. Substitua o processador.

LEDs da porta de gerenciamento do sistema XCC

Este tópico fornece informações sobre os LEDs da Porta de gerenciamento de sistemas XCC (10/100/1.000 Mbps RJ-45).

A tabela a seguir descreve os problemas indicados pelos LEDs da Porta de gerenciamento de sistemas XCC (10/100/1.000 Mbps RJ-45).



Figura 23. LEDs da Porta de gerenciamento de sistemas XCC (10/100/1.000 Mbps RJ-45)

Tabela 27. LEDs da Porta de gerenciamento de sistemas XCC (10/100/1.000 Mbps RJ-45)

LED	Descrição
1 Porta de gerenciamento de sistemas XCC (10/100/1.000 Mbps RJ-45) LED de link	Use este LED verde para diferenciar o status de conectividade de rede: <ul style="list-style-type: none"> • Apagado: o link de rede está desconectado. • Verde: o link de rede é estabelecido.
2 Porta de gerenciamento de sistemas XCC (10/100/1.000 Mbps RJ-45) LED de atividade	Use este LED verde para diferenciar o status da atividade de rede: <ul style="list-style-type: none"> • Apagado: o servidor está desconectado de uma LAN. • Verde: a rede está conectada e ativa.

Painel de diagnóstico integrado

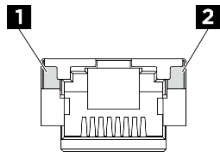
O painel de diagnóstico integrado é instalado na frente do servidor permitindo acesso rápido às informações do sistema, como erros, status, firmware, rede e funcionamento. O painel de diagnóstico integrado também pode fornecer a função do painel do operador frontal.

Local do painel de diagnóstico integrado

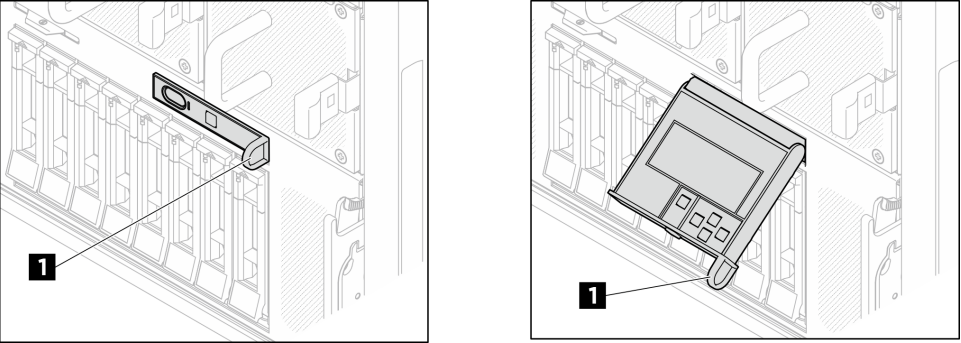
Local	<p>O painel de diagnóstico integrado está conectado à parte frontal do Alternador de GPU 8U.</p> 
Legenda	<p>1 A alça com a qual o painel pode ser retirado do servidor.</p> <p>Notas:</p> <ul style="list-style-type: none">• O painel pode ser colocado ou retirado independentemente do status de energia do sistema.• Ao retirá-lo, faça-o com cuidado para evitar danos.

Visão geral do painel de exibição

O dispositivo de diagnóstico consiste em um monitor LCD e cinco botões de navegação.

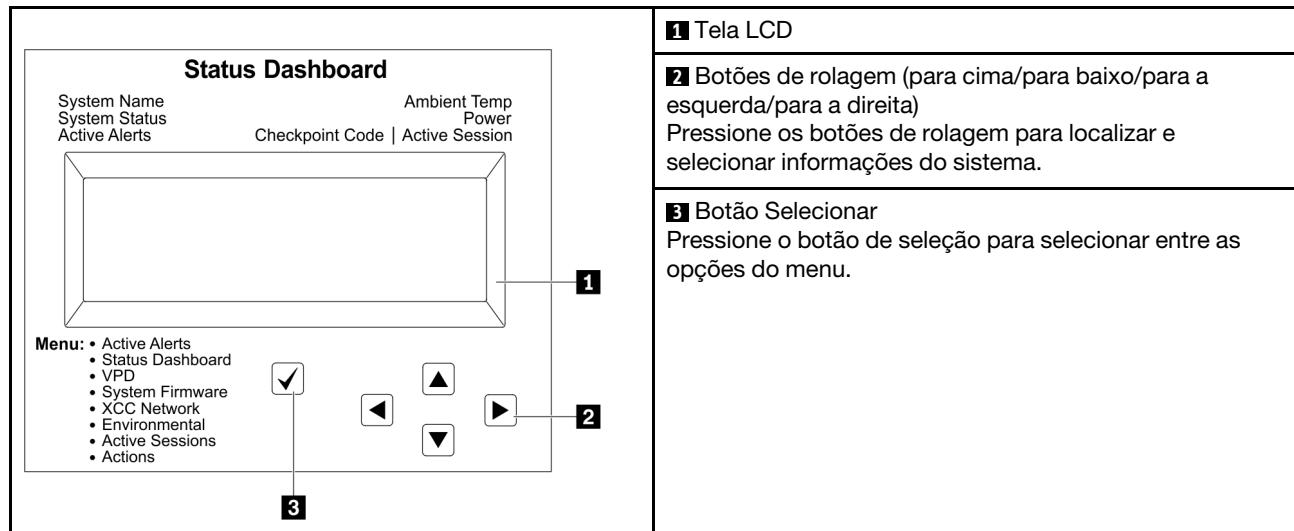

Fluxograma de opções

O painel LCD exibe várias informações do sistema. Navegue pelas opções com as teclas de rolagem.

Dependendo do modelo, as opções e entradas na tela LCD podem ser diferentes.

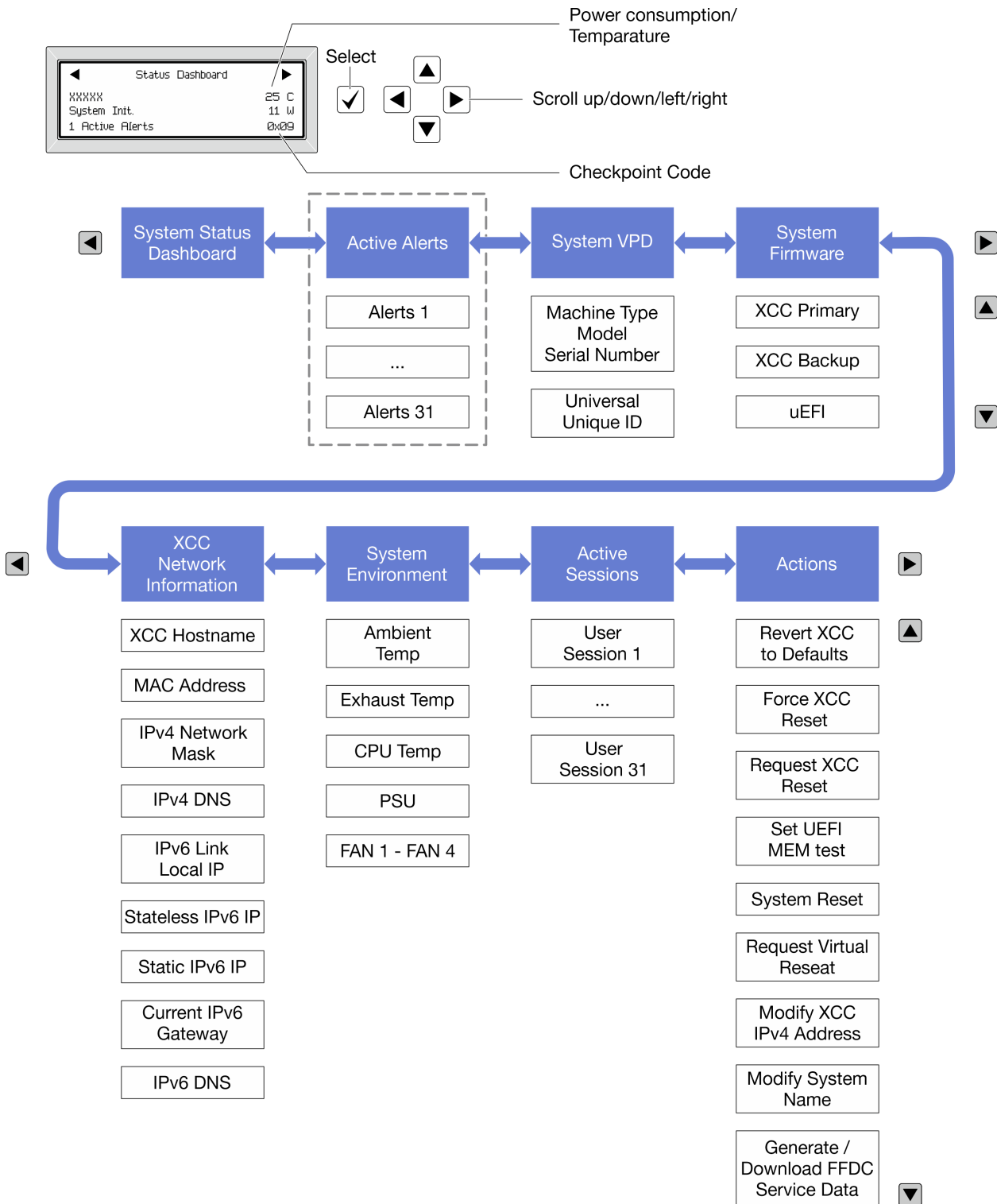

Lista completa de menus

Veja a seguir a lista de opções disponíveis. Alterne entre uma opção e as entradas de informações subordinadas com o botão de seleção, e alterne entre opções ou entradas de informações com os botões de rolagem.

Dependendo do modelo, as opções e entradas na tela LCD podem ser diferentes.

Menu Início (painel de status do sistema)

Menu Início	Exemplo
<ol style="list-style-type: none"> 1 Nome do sistema 2 Status do sistema 3 Quantidade de alerta ativa 4 Temperatura 5 Consumo de energia 6 Código do ponto de verificação 	 <p>The screenshot shows a 'Status Dashboard' screen with the following elements: <ul style="list-style-type: none"> 1: A box containing 'xxxxxx' (System Name) 2: 'System Init.' (System Status) 3: '1 Active Alerts' (Alert Count) 4: '25 C' (Temperature) 5: '11 W' (Power Consumption) 6: '0x09' (Check Point Code) </p>

Alertas Ativos

Submenu	Exemplo
Tela inicial: Quantidade de erros ativa Nota: O menu "Alertas Ativos" exibe apenas a quantidade de erros ativos. Caso não ocorram erros, o menu "Alertas Ativos" não ficará disponível durante a navegação.	1 Active Alerts
Tela de detalhes: <ul style="list-style-type: none"> • ID da mensagem de erro (tipo: Erro/Aviso/Informações) • Hora da ocorrência • Possíveis fontes do erro 	Active Alerts: 1 Press ▼ to view alert details FQXSPPU009N(Error) 04/07/2020 02:37:39 PM CPU 1 Status: Configuration Error

Informações de VPD do sistema

Submenu	Exemplo
<ul style="list-style-type: none"> • Tipo de máquina e número de série • ID Exclusivo Universal (UUID) 	Machine Type: xxxx Serial Num: xxxxxx Universal Unique ID: xxxxxxxxxxxxxxxxxxxxxxxxxxxxxxxx

Firmware do sistema

Submenu	Exemplo
XCC primário <ul style="list-style-type: none">Nível de firmware (status)ID do buildNúmero da versãoData de liberação	XCC Primary (Active) Build: DVI399T Version: 4.07 Date: 2020-04-07
Backup do XCC <ul style="list-style-type: none">Nível de firmware (status)ID do buildNúmero da versãoData de liberação	XCC Backup (Active) Build: D8BT05I Version: 1.00 Date: 2019-12-30
UEFI <ul style="list-style-type: none">Nível de firmware (status)ID do buildNúmero da versãoData de liberação	UEFI (Inactive) Build: D0E101P Version: 1.00 Date: 2019-12-26

Informações de rede do XCC

Submenu	Exemplo
<ul style="list-style-type: none">Nome do host do XCCEndereço MACMáscara de rede IPv4DNS IPv4IP de link local do IPv6IP IPv6 sem estadoIP IPv6 estáticoGateway IPv6 atualDNS IPv6 <p>Nota: Somente o endereço MAC que está atualmente em uso é exibido (extensão ou compartilhado).</p>	XCC Network Information XCC Hostname: XCC-xxxx-SN MAC Address: xx:xx:xx:xx:xx:xx IPv4 IP: xx.xx.xx.xx IPv4 Network Mask: x.x.x.x IPv4 Default Gateway: x.x.x.x

Informações do ambiente do sistema

Submenu	Exemplo
<ul style="list-style-type: none">• Temperatura ambiente• Temperatura de exaustão• Temperatura da CPU• Status da PSU• Velocidade de giro dos ventiladores em RPM	Ambient Temp: 24 C Exhaust Temp: 30 C CPU1 Temp: 50 C PSU1: Vin= 213 w Inlet= 26 C FAN1 Front: 21000 RPM FAN2 Front: 21000 RPM FAN3 Front: 21000 RPM FAN4 Front: 21000 RPM

Sessões Ativas

Submenu	Exemplo
Quantidade de sessões ativas	Active User Sessions: 1

Ações

Submenu	Exemplo
Várias ações rápidas estão disponíveis: <ul style="list-style-type: none">• Reverter o XCC para os padrões• Forçar a Redefinição do XCC• Solicitar a Redefinição do XCC• Configurar teste de memória UEFI• Solicitar Reposicionamento Virtual• Modificar Endereço IPv4 Estático/Máscara de rede/Gateway do XCC• Modificar Nome do Sistema• Gerar/Baixar os Dados de Serviço do FFDC	Request XCC Reset? This will request the BMC to reboot itself. Hold <input checked="" type="checkbox"/> for 3 seconds

LED do módulo do sensor de vazamento

Este tópico fornece informações sobre o LED no módulo do sensor de detecção de vazamento.

O módulo do sensor de vazamento no módulo de placa fria da GPU e o módulo de resfriamento direto de água (DWCM) vêm com um LED. A ilustração a seguir mostra o LED no módulo.



Figura 24. LED de detecção de vazamento

A tabela a seguir descreve os status indicados pelo LED do módulo do sensor de vazamento.

1 LED do módulo do sensor de vazamento	
Descrição	<ul style="list-style-type: none"> • Verde sólido: nenhum vazamento de líquido de resfriamento foi detectado. • Piscando em verde: status anormal detectado.
Ação	Consulte determinação de problemas de vazamento de água e solução de problemas.

Capítulo 3. Lista de peças

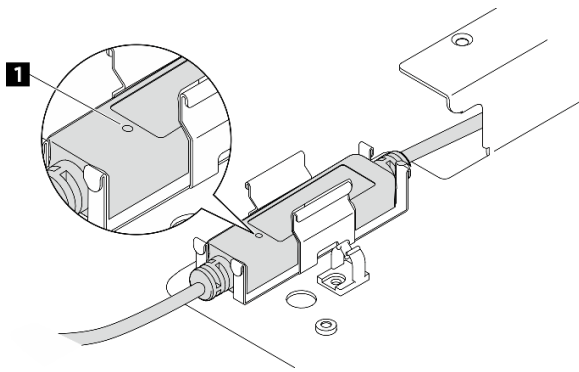
Identifique cada um dos componentes que estão disponíveis para o seu servidor com a lista de peças.

Para obter mais informações sobre como solicitar peças:

1. Acesse <http://datacentersupport.lenovo.com> e navegue até a página de suporte do seu servidor.
2. Clique em **Peças**.
3. Insira o número de série para exibir uma lista de peças para o servidor.

É altamente recomendável que você verifique os dados de resumo de energia para o seu servidor usando Lenovo Capacity Planner antes de comprar quaisquer novas peças.

Nota: Dependendo do modelo, seu servidor pode ter uma aparência ligeiramente diferente da ilustração.



Figura 25. Componentes do servidor

As peças listadas na tabela a seguir são identificadas como uma das seguintes:

- **T1:** unidade substituível pelo cliente (CRU) da Camada 1. A substituição de CRUs da Camada 1 é de responsabilidade do cliente. Se a Lenovo instalar uma CRU da Camada 1 a seu pedido, sem contrato de serviço, a instalação será cobrada.
- **T2:** unidade substituível pelo cliente (CRU) da Camada 2. Você próprio pode instalar uma CRU da Camada 2 ou pedir à Lenovo para instalá-la, sem custo adicional, sob o tipo de serviço de garantia que está designado ao seu servidor.
- **F:** unidade substituível em campo (FRU). As FRUs devem ser instaladas apenas por técnicos de serviços treinados.
- **C:** peças de consumo e estruturais. A compra e a substituição de peças estruturais e de consumo (componentes, como um preenchimento ou um painel) são de sua responsabilidade. Se a Lenovo adquirir ou instalar um componente estrutural conforme solicitação do cliente, o serviço será cobrado.

Tabela 28. Lista de peças

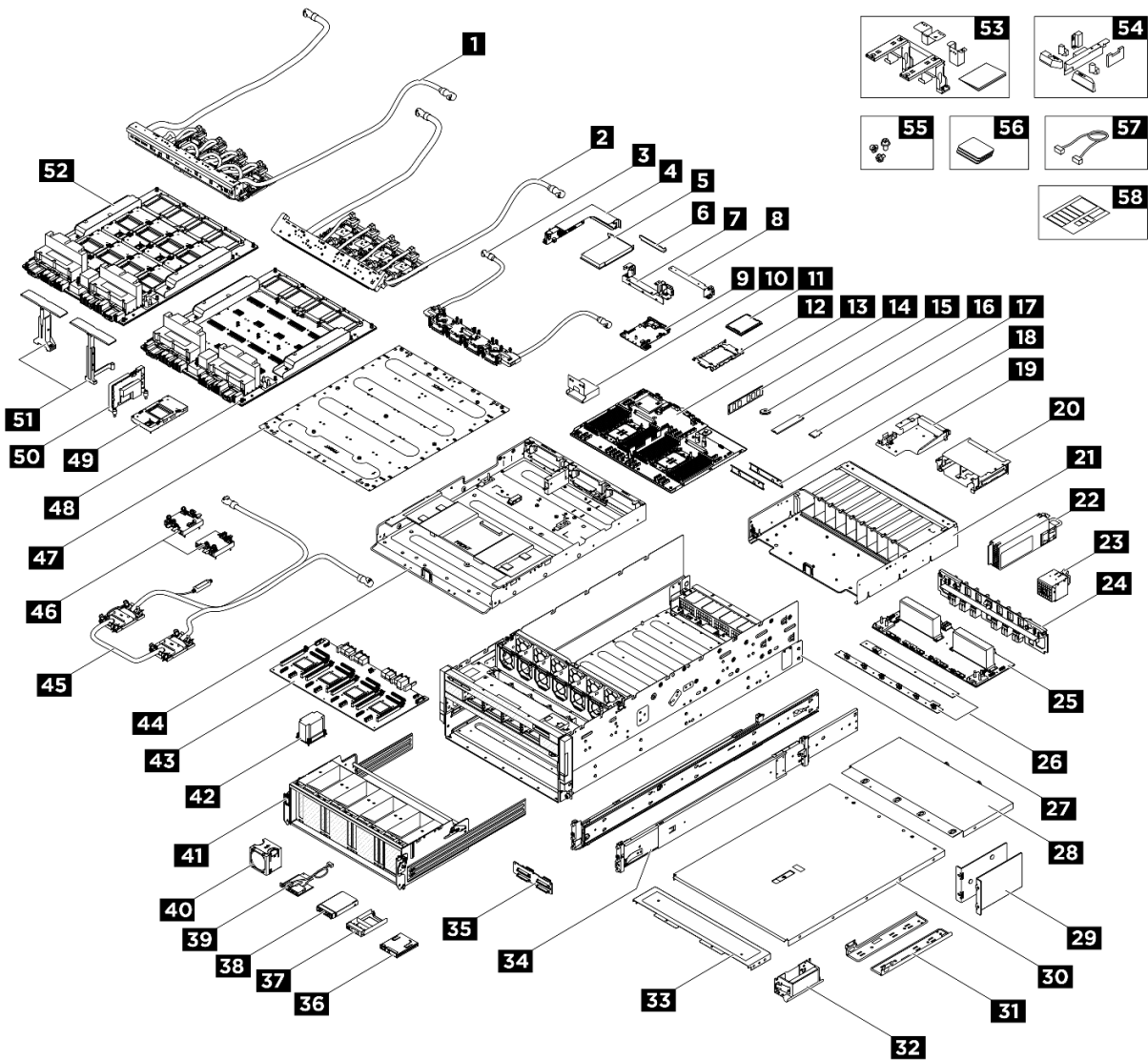
Índice	Descrição	Tipo
<p>Para obter mais informações sobre como solicitar peças:</p> <ol style="list-style-type: none"> 1. Acesse http://datacentersupport.lenovo.com e navegue até a página de suporte do seu servidor. 2. Clique em Peças. 3. Insira o número de série para exibir uma lista de peças para o servidor. 		
1	Módulo de placa fria da GPU H100/H200 frontal	F
2	Módulo de placa fria da GPU H100/H200 traseira	F
3	Módulo de placa fria NVSwitch	F
4	Placa riser PCIe	F
5	Adaptador PCIe	F
6	Preenchimento de PCIe (um slot)	F
7	Suporte de apoio da gaiola de unidade traseira	F
8	Suporte de apoio da placa riser PCIe	F
9	Placa de E/S do sistema	F
10	Retentor de cabo da GPU	F
11	Processador	F
12	Portadora do processador	F
13	Placa-mãe	F
14	Módulo de memória	T1
15	Bateria do CMOS	C
16	Unidade M.2	F
17	Cartão MicroSD	F
18	Bloco de ventilação	F
19	Suporte do módulo do sensor de vazamento	F
20	Gaiola de unidade traseira	F
21	Gaiola de PSU	F
22	Unidade da fonte de alimentação	T1
23	Ventilador traseiro	T1
24	Placa de interposição de PSU	F
25	Placa de distribuição de energia	F
26	Placa de controle do ventilador	F
27	Chassi	F
28	Tampa superior traseira	T1
29	Suporte da remessa	T1
30	Tampa superior frontal	T1
31	Guia da mangueira	F

Tabela 28. Lista de peças (continuação)

Índice	Descrição	Tipo
32	Alça de elevação do chassi	F
33	Tampa de E/S	F
34	Kit de trilho corredeço	F
35	Backplane da unidade de 2,5 polegadas	F
36	Painel de diagnóstico integrado	F
37	Preenchimento da unidade de 2,5 polegadas (1 compartimento)	T1
38	Unidade hot-swap de 2,5 polegadas	T1
39	Módulo de E/S frontal	F
40	Ventilador frontal	T1
41	Alternador do comutador PCIe	F
42	Dissipador de calor da placa de comutador PCIe	F
43	Placa de comutador PCIe	F
44	Bandeja do complexo da CPU	F
45	Lenovo Neptune Módulo de resfriamento direto de água do processador	F
46	Tampa da placa fria	F
47	Adaptador da placa-base da GPU	F
48	Placa-base da GPU	F
49	GPU	F
50	Placa HMC	F
51	Alça da placa base da GPU	F
52	Complexo da GPU	F
53	Kit de serviço com sistema hidráulico da GPU	F
54	Defletor de ar da DPU	F
55	Parafuso	F
56	Kit de protetor putty/PCM	F
57	Cabo externo	T1
	Cabo interno	F
58	Folha de etiquetas	F

Cabos de alimentação

Vários cabos de alimentação estão disponíveis, dependendo do país e da região em que o servidor está instalado.

Para exibir os cabos de alimentação que estão disponíveis para o servidor:

1. Acesse:

<http://dcsc.lenovo.com/#/>

2. Clique em **Preconfigured Model (Modelo pré-configurado)** ou **Configure to order (Configurar para encomendar)**.
3. Insira o tipo e modelo de máquina para que o servidor exiba a página do configurador.
4. Clique em **Power (Energia) → Power Cables (Cabos de energia)** para ver todos os cabos.

Notas:

- Para sua segurança, um cabo de alimentação com um plugue de conexão aterrado é fornecido para uso com este produto. Para evitar choques elétricos, sempre use o cabo de alimentação e o plugue em uma tomada devidamente aterrada.
- Os cabos de alimentação deste produto usados nos Estados Unidos e Canadá são listados pelos Underwriter's Laboratories (UL) e certificados pela Canadian Standards Association (CSA).
- Para unidades destinadas à operação em 115 volts: Utilize um cabo aprovado pelo UL e com certificação CSA, consistindo em um cabo de três condutores de, no mínimo, 18 AWG, Tipo SVT ou SJT, com o máximo de 15 pés de comprimento e plugue com lâminas em paralelo, com aterramento, classificado para 15 ampères, 125 volts.
- Para unidades destinadas à operação em 230 volts (nos EUA): Utilize um cabo aprovado pelo UL e com certificação CSA, consistindo em um cabo de três condutores de, no mínimo, 18 AWG, Tipo SVT ou SJT, com o máximo de 4,5 metros de comprimento e um plugue de conexão de aterramento, com uma lâmina tandem, classificado para 15 ampères e 250 volts.
- Para unidades destinadas ao uso a 230 volts (fora dos EUA): use um cabo com um plugue de conexão aterrada. O cabo deve possuir aprovação de segurança adequada para o país em que o equipamento será instalado.
- Cabos de Energia para um país específico ou região geralmente estão disponíveis apenas nesse país ou região.

Capítulo 4. Retirada da caixa e configuração

As informações nesta seção ajudam você a desembalar e configurar o servidor. Ao desembalar o servidor, verifique se os itens do pacote estão corretos e saiba onde encontrar informações sobre o número de série do servidor e o acesso ao Lenovo XClarity Controller. Siga as instruções no "[Lista de verificação da configuração do servidor](#)" na página 55 ao configurar o servidor.

Atenção: Duas pessoas e um dispositivo de içamento no local que possa suportar até 400 lb (181 kg) são necessários para executar o procedimento de substituição de peças. Se você ainda não tiver um dispositivo de içamento disponível, a Lenovo oferece o Genie Lift GL-8 material lift que pode ser adquirido em Data Center Solution Configurator: <https://dcsc.lenovo.com/#/configuration/cto/7D5YCTO1WW?hardwareType=lifftool>. Inclua o freio e a plataforma de carga ao pedir o Genie Lift GL-8 material lift.

Conteúdo do pacote do servidor

Ao receber o servidor, verifique se a entrega contém tudo o que você esperava receber.

O pacote do servidor inclui os seguintes itens:

- Servidor
- Instalação do kit do trilho*. O guia de instalação é fornecido na embalagem.
- Caixa de materiais, incluindo itens como cabos de alimentação*, kit de acessórios e documentos impressos.

Notas:

- Alguns itens listados estão disponíveis apenas em alguns modelos.
- Itens marcados com asterisco (*) são opcionais.

Se algum item estiver ausente ou danificado, entre em contato com o local de compra. Certifique-se de guardar o comprovante de compra e o material da embalagem. Eles podem ser necessários para a solicitação do serviço de garantia.

Identificar o servidor e acessar o Lenovo XClarity Controller

Esta seção contém instruções sobre como identificar seu servidor e onde encontrar as informações de acesso do Lenovo XClarity Controller.

Identificando seu servidor

Quando você entrar em contato com a Lenovo para obter ajuda, as informações de tipo, modelo e número de série da máquina ajudam os técnicos de suporte a identificar seu servidor e a prestar atendimento mais rápido.

A ilustração abaixo mostra o local da etiqueta de identificação que contém o número do modelo, o tipo de máquina e o número de série do servidor. Também é possível adicionar outras etiquetas de informações do sistema na parte frontal do servidor nos espaços de etiqueta do cliente.



Figura 26. Local da etiqueta de identificação

Etiqueta de acesso à rede do Lenovo XClarity Controller

Além disso, a etiqueta de acesso à rede do Lenovo XClarity Controller está colada na guia de informações removível localizada próxima ao painel de diagnóstico integrado na parte frontal do chassi, com o endereço MAC acessível com um puxão.

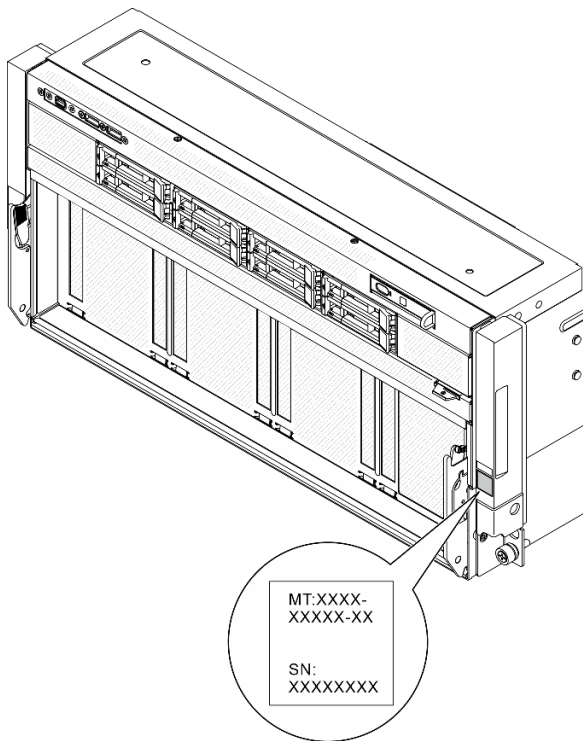

Figura 27. Etiqueta de acesso à rede do Lenovo XClarity Controller na guia de informações removível

Etiqueta de serviço e código QR

Além disso, a etiqueta de serviço do sistema localizada na superfície do defletor de ar do processador fornece um código de referência rápida (QR) para acesso remoto às informações de serviço. Você pode digitalizar o código QR com um dispositivo móvel usando um aplicativo leitor de código QR e obter acesso rápido à página da Web Informações de Serviço. A página da Web Informações de Serviço fornece informações adicionais para instalação de peças e vídeos de substituição e códigos de erro para suporte à solução.

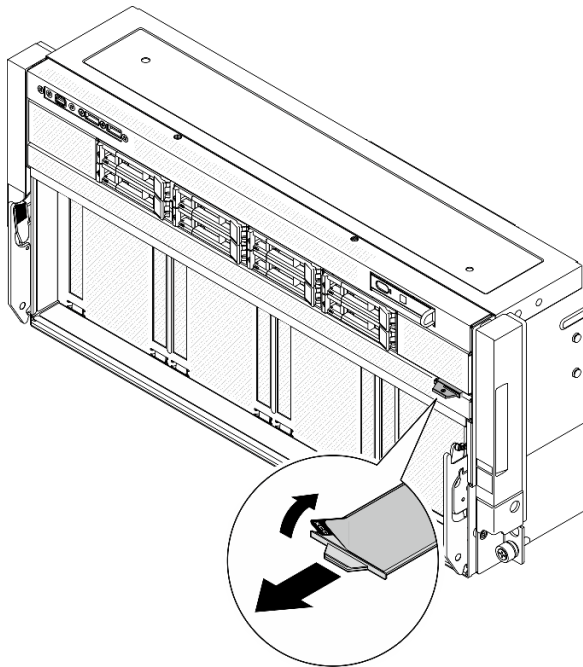

Figura 28. Etiqueta de serviço e código QR

Lista de verificação da configuração do servidor

Use a lista de verificação da configuração do servidor para assegurar que você executou todas as tarefas necessárias para configurar seu servidor.

O procedimento de instalação do servidor depende de sua configuração no momento da entrega. Em alguns casos, o servidor está completamente configurado e apenas é necessário conectá-lo à rede e a uma fonte de alimentação CA. Em seguida, será possível ligá-lo. Em outros casos, o servidor precisa de opções de hardware instaladas, requer configuração de hardware e firmware e instalação de um sistema operacional.

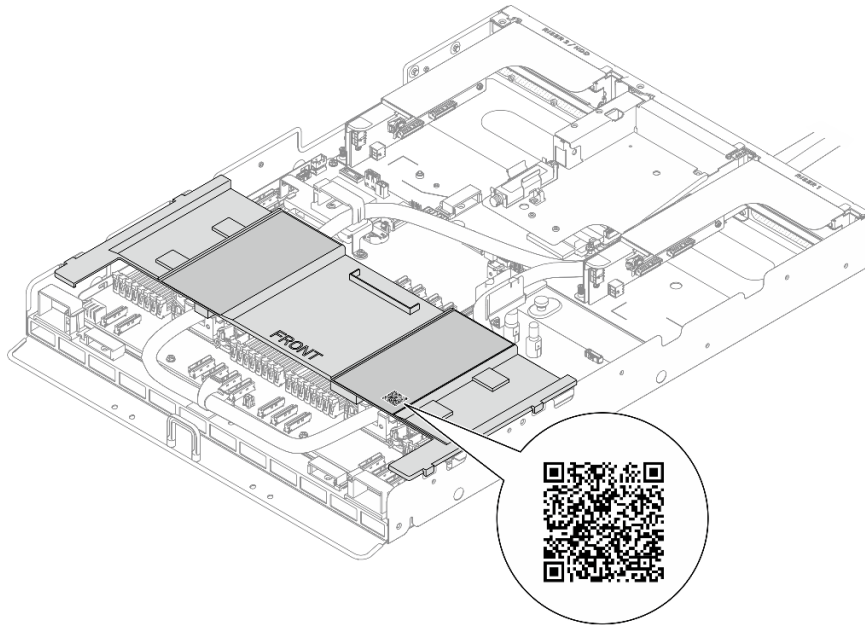
As etapas a seguir descrevem o procedimento geral para instalar um servidor.

Configurar o hardware do servidor

Conclua os seguintes procedimentos para configurar o hardware do servidor.

Atenção: Duas pessoas e um dispositivo de içamento no local que possa suportar até 400 lb (181 kg) são necessários para executar o procedimento de substituição de peças. Se você ainda não tiver um dispositivo de içamento disponível, a Lenovo oferece o Genie Lift GL-8 material lift que pode ser adquirido em Data Center Solution Configurator: <https://dcsc.lenovo.com/#/configuration/cto/7D5YCTO1WW?hardwareType=lifftool>. Inclua o freio e a plataforma de carga ao pedir o Genie Lift GL-8 material lift.

1. Desembale o pacote do servidor. Consulte "[Conteúdo do pacote do servidor](#)" na página 53.

2. Instale quaisquer opcionais de hardware e servidor necessários. Consulte os tópicos relacionados nos "Procedimentos de substituição de hardware" no *Guia do Usuário* ou no *Guia de Manutenção de Hardware*.
3. Se necessário, instale o trilho em um gabinete do rack padrão. Siga as instruções no *Guia de Instalação do Trilho* que acompanha o kit de instalação do trilho.
4. Se necessário, instale o chassi em um gabinete do rack padrão. Consulte "Instalar o chassi no rack" no *Guia do Usuário* ou no *Guia de manutenção de hardware*.
5. Conecte todos os cabos externos ao servidor. Consulte [Capítulo 2 "Componentes do servidor" na página 13](#) para saber os locais do conector.

Normalmente, será necessário conectar os seguintes cabos:

- Conectar o servidor à fonte de alimentação
 - Conectar o servidor à rede de dados
 - Conectar o servidor ao dispositivo de armazenamento
 - Conectar o servidor à rede de gerenciamento
6. Ligue o servidor.

O local do botão de energia e o LED de energia são especificados em:

- [Capítulo 2 "Componentes do servidor" na página 13](#)
- ["Solução de problemas pelos LEDs do sistema e exibição de diagnósticos" na página 32](#)

O servidor pode ser ligado (LED de energia aceso) de uma destas formas:

- É possível pressionar o botão liga/desliga.
- O servidor poderá reiniciar automaticamente após uma interrupção de energia.
- O servidor pode responder a solicitações de ativação remotas enviadas ao Lenovo XClarity Controller.

Nota: É possível acessar a interface do processador de gerenciamento para configurar o sistema sem ligar o servidor. Sempre que o servidor está conectado a uma fonte de alimentação, a interface do processador de gerenciamento está disponível. Para obter detalhes sobre como acessar o processador de servidor de gerenciamento, consulte a seção "Abrindo e usando a interface da Web do XClarity Controller" na documentação do XCC compatível com seu servidor em <https://pubs.lenovo.com/lxcc-overview/>.

7. Valide o servidor. O LED de energia, o LED do conector Ethernet e o LED de rede devem estar acesos com luz verde, o que significa que o hardware do servidor foi configurado com êxito.

Consulte ["Exibição de LEDs e diagnósticos do sistema" na página 32](#) para obter mais informações sobre as indicações do LED.

Configure o sistema.

Conclua os procedimentos a seguir para configurar o sistema. Para obter instruções detalhadas, consulte [Capítulo 5 "Configuração do sistema" na página 59](#).

1. Configure a conexão de rede para o Lenovo XClarity Controller com a rede de gerenciamento.
2. Atualize o firmware do servidor, se necessário.
3. Configure o firmware do servidor.

As seguintes informações estão disponíveis para a configuração do RAID:

- <https://lenovopress.lenovo.com/lp0578-lenovo-raid-introduction>
- <https://lenovopress.lenovo.com/lp0579-lenovo-raid-management-tools-and-resources>

4. Instale o sistema operacional.
5. Faça backup da configuração do servidor.
6. Instale os aplicativos e programas para os quais o servidor deve ser usado.

Capítulo 5. Configuração do sistema

Conclua estes procedimentos para configurar seu sistema.

Configurar a conexão de rede para o Lenovo XClarity Controller

Antes de acessar Lenovo XClarity Controller em sua rede, é necessário especificar como o Lenovo XClarity Controller vai se conectar à rede. Dependendo de como a conexão de rede é implementada, pode ser necessário também especificar endereço IP estático.

Os seguintes métodos estão disponíveis para definir a conexão de rede para o Lenovo XClarity Controller se você não estiver usando DHCP:

- Se um monitor estiver conectado ao servidor, você poderá usar Lenovo XClarity Provisioning Manager para configurar a conexão de rede.

Conclua as seguintes etapas para conectar o Lenovo XClarity Controller à rede usando Lenovo XClarity Provisioning Manager.

1. Inicie o servidor.
2. Pressione a tecla especificada nas instruções na tela para exibir a interface do Lenovo XClarity Provisioning Manager. (Para obter mais informações, consulte a seção "Inicialização" na documentação do LXPM compatível com seu servidor em <https://pubs.lenovo.com/lxpm-overview/>.)
3. Acesse **LXPM → Configuração UEFI → Configurações da BMC** para especificar como o Lenovo XClarity Controller se conectará à rede.
 - Se você escolher uma conexão de IP estático, certifique-se de especificar um endereço IPv4 ou IPv6 disponível na rede.
 - Se você escolher uma conexão DHCP, certifique-se de que o endereço MAC do servidor foi configurado no servidor DHCP.
4. Clique em **OK** para aplicar a configuração e aguarde dois a três minutos.
5. Use um endereço IPv4 ou IPv6 para conectar o Lenovo XClarity Controller.

Importante: O Lenovo XClarity Controller é configurado inicialmente com um nome do usuário USERID e senha PASSWORD (com um zero, não a letra O). Essa configuração de usuário padrão tem acesso de Supervisor. É necessário alterar esse nome de usuário e senha durante a configuração inicial para segurança aprimorada.

- Se nenhum monitor estiver conectado ao servidor, você poderá definir a conexão de rede pela interface Lenovo XClarity Controller. Conecte um cabo Ethernet de um laptop ao conector do Porta de gerenciamento de sistemas XCC (10/100/1.000 Mbps RJ-45) no servidor. Para obter o local do Porta de gerenciamento de sistemas XCC (10/100/1.000 Mbps RJ-45), consulte [Capítulo 2 "Componentes do servidor" na página 13](#).

Nota: Certifique-se de modificar as configurações de IP no laptop de modo que ele esteja na mesma rede das configurações padrão do servidor.

O endereço IPv4 padrão e o LLA (endereço de link local do IPv6) são fornecidos na etiqueta de acesso à rede do Lenovo XClarity Controller que está afixada na Aba de informações removível. Consulte o ["Identificar o servidor e acessar o Lenovo XClarity Controller" na página 53](#).

- Se você estiver usando o aplicativo móvel Lenovo XClarity Administrator de um dispositivo móvel, é possível conectar-se ao Lenovo XClarity Controller por meio do conector USB Lenovo XClarity Controller no servidor. Para o local do conector USB Lenovo XClarity Controller, consulte [Capítulo 2 "Componentes do servidor" na página 13](#).

Nota: O modo do conector USB do Lenovo XClarity Controller deve ser definido para gerenciar o Lenovo XClarity Controller (em vez do modo USB normal). Para alternar do modo normal para o modo de gerenciamento do Lenovo XClarity Controller, mantenha pressionado o botão de ID no servidor por pelo menos 3 segundos até que o LED pisque lentamente (uma vez a cada dois segundos). Consulte [Capítulo 2 "Componentes do servidor" na página 13](#) para saber o local do botão de ID.

Para conectar-se usando o aplicativo móvel Lenovo XClarity Administrator:

1. Conecte o cabo USB do seu dispositivo móvel ao conector USB do Lenovo XClarity Controller no servidor.
2. Em seu dispositivo móvel, ative o compartilhamento de internet por USB.
3. Em seu dispositivo móvel, inicie o aplicativo móvel Lenovo XClarity Administrator.
4. Se a descoberta automática estiver desabilitada, clique em **Descoberta** na página Descoberta USB para conectar-se ao Lenovo XClarity Controller.

Para obter mais informações sobre como usar o aplicativo móvel Lenovo XClarity Administrator, consulte:

https://pubs.lenovo.com/lxca/lxca_usemobileapp

Configurar a porta USB para conexão do Lenovo XClarity Controller

Antes de acessar o Lenovo XClarity Controller pela porta USB, você precisa configurar a porta USB para conexão do Lenovo XClarity Controller.

Suporte ao servidor

Para verificar se o servidor oferece suporte para acessar o Lenovo XClarity Controller pela porta USB, verifique uma das opções a seguir:

- Consulte [Capítulo 2 "Componentes do servidor" na página 13](#).



- Se houver um ícone de chave inglesa na porta USB do seu servidor, será possível definir a porta USB de gerenciamento para se conectar ao Lenovo XClarity Controller. Além disso, é a única porta USB compatível com a atualização de automação USB da placa de E/S do sistema (ou do firmware e do módulo de segurança RoT).

Configurando a porta USB para conexão do Lenovo XClarity Controller

É possível alternar a porta USB entre normal e operação de gerenciamento do Lenovo XClarity Controller realizando uma das seguintes etapas.

- Mantenha pressionado o botão de ID por pelo menos 3 segundos até que o LED pisque lentamente (uma vez a cada dois segundos). Consulte [Capítulo 2 "Componentes do servidor" na página 13](#) para obter informações sobre a localização do botão de ID.
- Na CLI do controlador de gerenciamento do Lenovo XClarity Controller, execute o comando `usbfp`. Para obter informações sobre como usar a CLI do Lenovo XClarity Controller, consulte a seção "Interface da linha de comandos" na documentação do XCC compatível com seu servidor em <https://pubs.lenovo.com/lxcc-overview/>.
- Na interface da Web do controlador de gerenciamento do Lenovo XClarity Controller, clique em **Configuração do BMC → Rede → Atribuição da porta de gerenciamento USB**. Para obter informações sobre as funções da interface da Web do Lenovo XClarity Controller, consulte a seção "Descrição das funções do XClarity Controller na interface da Web" na documentação do XCC compatível com seu servidor em <https://pubs.lenovo.com/lxcc-overview/>.

Verificando a configuração atual da porta USB

Também é possível verificar a configuração atual da porta USB usando a CLI do controlador de gerenciamento do Lenovo XClarity Controller (comando `usbfp`) ou a interface da Web do controlador de gerenciamento do Lenovo XClarity Controller (**Configuração do BMC → Rede → Atribuição da porta de gerenciamento USB**). Consulte as seções "Interface da linha de comandos" e "Descrição das funções do XClarity Controller na interface da Web" na documentação do XCC compatível com seu servidor em <https://pubs.lenovo.com/lxcc-overview/>.

Atualizar o firmware

Várias opções estarão disponíveis para atualizar o firmware para o servidor.

É possível usar as ferramentas listadas aqui para atualizar a maioria do firmware atual para o servidor e os dispositivos que estão instalados no servidor.

- Práticas recomendadas relacionadas à atualização de firmware estão disponíveis no local a seguir:
 - <https://lenovopress.lenovo.com/lp0656-lenovo-thinksystem-firmware-and-driver-update-best-practices>
- O firmware mais recente pode ser localizado no site a seguir:
 - <https://datacentersupport.lenovo.com/tw/en/products/servers/thinksystem/sr780av3/7dj5/downloads/driver-list/>
- É possível assinar a notificação do produto para ficar atualizado nas atualizações de firmware:
 - <https://datacentersupport.lenovo.com/solutions/ht509500>

Pacotes de atualização (Service Packs)

Em geral, a Lenovo lança firmware em pacotes chamados Pacotes de atualização (Service Packs). Para assegurar que as atualizações de firmware sejam compatíveis, você deve atualizar todo o firmware simultaneamente. Se você estiver atualizando o firmware para o Lenovo XClarity Controller e a UEFI, atualize o firmware para o Lenovo XClarity Controller primeiro.

Terminologia do método de atualização

- **Atualização em banda.** A instalação ou atualização é executada usando uma ferramenta ou um aplicativo em um sistema operacional que está em execução na CPU central do servidor.
- **Atualização fora de banda.** A instalação ou atualização é executada pelo Lenovo XClarity Controller, que coleta a atualização e a direciona ao subsistema ou dispositivo de destino. Atualizações fora de banda não apresentam dependência por um sistema operacional em execução na CPU central. Entretanto, a maioria de operações fora de banda requer que o servidor esteja no estado de energia S0 (em operação).
- **Atualização no destino.** A instalação ou a atualização é iniciada em um sistema operacional instalado que está em execução no próprio servidor de destino.
- **Atualização fora do destino.** A instalação ou atualização é iniciada em um dispositivo de computação que interage diretamente com o Lenovo XClarity Controller do servidor.
- **Pacotes de atualização (Service Packs).** Pacotes de atualização (Service Packs) são atualizações em pacote concebidas e testadas para fornecer o nível interdependente de funcionalidade, desempenho e compatibilidade. Pacotes de atualização (Service Packs) são específicos do tipo de máquina servidor e foram desenvolvidos (com atualizações de firmware e driver de dispositivo) para dar suporte a distribuições dos sistemas operacionais Windows Server, Red Hat Enterprise Linux (RHEL) e SUSE Linux Enterprise Server (SLES). Pacotes de atualização somente de firmware específicos da máquina (Service Packs) também estão disponíveis.

Ferramentas de atualização do firmware

Consulte a tabela a seguir para determinar a melhor ferramenta Lenovo para instalar e configurar o firmware:

Ferramenta	Métodos de atualização suportados	Atualizações do firmware do sistema de núcleo	Atualizações de firmware de dispositivos de E/S	Atualizações de firmware de unidade	Interface gráfica do usuário	Interface da linha de comando	É compatível com Pacotes de atualização (Service Packs)
Lenovo XClarity Provisioning Manager (LXPM)	Dentro da banda ² No destino	✓			✓		
Lenovo XClarity Controller (XCC)	Dentro da banda ⁴ Fora da banda Fora do destino	✓	Dispositivos de E/S selecionados	✓ ³	✓		✓
Lenovo XClarity Essentials OneCLI (OneCLI)	Dentro da banda Fora da banda No destino Fora do destino	✓	Todos os dispositivos de E/S	✓ ³		✓	✓
Lenovo XClarity Essentials UpdateXpress (LXCE)	Dentro da banda Fora da banda No destino Fora do destino	✓	Todos os dispositivos de E/S		✓		✓
Lenovo XClarity Essentials Bootable Media Creator (BoMC)	Dentro da banda Fora da banda Fora do destino	✓	Todos os dispositivos de E/S		✓ (Aplicativo BoMC)	✓ (Aplicativo BoMC)	✓
Lenovo XClarity Administrator (LXCA)	Dentro da banda ¹ Fora da banda ² Fora do destino	✓	Todos os dispositivos de E/S		✓		✓

Ferramenta	Métodos de atualização suportados	Atualizações do firmware do sistema de núcleo	Atualizações de firmware de dispositivos de E/S	Atualizações de firmware de unidade	Interface gráfica do usuário	Interface da linha de comando	É compatível com Pacotes de atualização (Service Packs)
Lenovo XClarity Integrator (LXCI) para VMware vCenter	Fora da banda Fora do destino	✓	Dispositivos de E/S selecionados		✓		
Lenovo XClarity Integrator (LXCI) para Microsoft Windows Admin Center	Dentro da banda Fora da banda No destino Fora do destino	✓	Todos os dispositivos de E/S		✓		✓
Lenovo XClarity Integrator (LXCI) para Microsoft System Center Configuration Manager	Dentro da banda No destino	✓	Todos os dispositivos de E/S		✓		✓

Notas:

1. Para atualizações de firmware de E/S.
2. Para atualizações de firmware do BMC e do UEFI.
3. A atualização de firmware da unidade é compatível apenas com as ferramentas e os métodos abaixo:
 - XCC Bare Metal Update (BMU): dentro da banda e requer reinicialização do sistema.
 - Lenovo XClarity Essentials OneCLI:
 - Para unidades compatíveis com os produtos ThinkSystem V2 e V3 (unidades legadas): dentro da banda e não requer reinicialização do sistema.
 - Para unidades compatíveis apenas com produtos ThinkSystem V3 (novas unidades): preparação para XCC e a conclusão da atualização com a BMU XCC (dentro da banda e requer reinicialização do sistema).
4. Somente Bare Metal Update (BMU).

• **Lenovo XClarity Provisioning Manager**

No Lenovo XClarity Provisioning Manager, será possível atualizar o firmware do Lenovo XClarity Controller, o firmware do UEFI e o software Lenovo XClarity Provisioning Manager.

Nota: Por padrão, a interface gráfica do usuário do Lenovo XClarity Provisioning Manager é exibida quando você inicia o servidor e pressiona a tecla especificada nas instruções na tela. Se você alterou esse padrão para ser a configuração do sistema baseada em texto, poderá mostrar a interface gráfica do usuário na interface de configuração do sistema baseada em texto.

Para informações adicionais sobre como usar o Lenovo XClarity Provisioning Manager para atualizar o firmware, consulte:

Seção "Atualização de firmware" na documentação do LXPM compatível com seu servidor em <https://pubs.lenovo.com/lxpm-overview/>

- **Lenovo XClarity Controller**

Se você precisar instalar uma atualização específica, poderá usar a interface do Lenovo XClarity Controller para um servidor específico.

Notas:

- Para executar uma atualização dentro da banda com o Windows ou o Linux, o driver do sistema operacional deve ser instalado, e a interface Ethernet sobre USB (às vezes, chamada de LAN sobre USB) deve ser habilitada.

Para informações adicionais sobre a configuração de Ethernet sobre USB, consulte:

Seção "Configurando Ethernet sobre USB" na versão da documentação do XCC compatível com seu servidor em <https://pubs.lenovo.com/lxcc-overview/>

- Se você atualizar o firmware por meio do Lenovo XClarity Controller, verifique se baixou e instalou os drivers de dispositivo mais recentes para o sistema operacional que está em execução no servidor.

Para obter informações adicionais sobre como usar o Lenovo XClarity Controller para atualizar o firmware, consulte:

Seção "Atualizando o firmware do servidor" na documentação do XCC compatível com seu servidor em <https://pubs.lenovo.com/lxcc-overview/>

- **Lenovo XClarity Essentials OneCLI**

Lenovo XClarity Essentials OneCLI é uma coleção de aplicativos de linha de comando que pode ser usada para gerenciar servidores Lenovo: O aplicativo de atualização pode ser usado para atualizar firmware e drivers de dispositivo para os servidores. A atualização pode ser executada no sistema operacional host do servidor (dentro da banda) ou remotamente por meio do BMC do servidor (fora da banda).

Para obter informações adicionais sobre como usar o Lenovo XClarity Essentials OneCLI para atualizar o firmware, consulte:

https://pubs.lenovo.com/lxce-onecli/onecli_c_update

- **Lenovo XClarity Essentials UpdateXpress**

O Lenovo XClarity Essentials UpdateXpress fornece a maioria das funções de atualização OneCLI por meio de uma interface gráfica do usuário (GUI). É possível usá-lo para adquirir e implantar Pacotes de atualização (Service Packs) e atualizações individuais. Pacotes de atualização (Service Packs) contêm atualizações de firmware e drivers de dispositivo para o Microsoft Windows e o Linux.

É possível obter um Lenovo XClarity Essentials UpdateXpress no seguinte local:

<https://datacentersupport.lenovo.com/solutions/lvno-xpress>

- **Lenovo XClarity Essentials Bootable Media Creator**

É possível usar o Lenovo XClarity Essentials Bootable Media Creator para criar mídia inicializável que seja adequada para atualizações de firmware, atualizações do VPD, inventário e coleta do FFDC, configuração do sistema avançada, gerenciamento de chaves FoD, apagamento seguro, configuração do RAID e diagnóstico em servidores compatíveis.

É possível obter o Lenovo XClarity Essentials BoMC do seguinte local:

<https://datacentersupport.lenovo.com/solutions/lvno-bomc>

- **Lenovo XClarity Administrator**

Se você estiver gerenciando vários servidores usando o Lenovo XClarity Administrator, poderá atualizar o firmware para todos os servidores gerenciados por meio dessa interface. O gerenciamento de firmware é simplificado designando políticas de conformidade de firmware para terminais gerenciados. Quando você cria e atribui uma política de conformidade para terminais gerenciados, o Lenovo XClarity Administrator monitora alterações no inventário para esses terminais e sinaliza todos os terminais que estão fora de conformidade.

Para obter informações adicionais sobre como usar o Lenovo XClarity Administrator para atualizar o firmware, consulte:

https://pubs.lenovo.com/lxca/update_fw

- **Ofertas do Lenovo XClarity Integrator**

As ofertas do Lenovo XClarity Integrator podem integrar recursos de gerenciamento do Lenovo XClarity Administrator e seu servidor com o software usado em uma determinada infraestrutura de implantação, como VMware vCenter, Microsoft Admin Center ou Microsoft System Center.

Para obter informações adicionais sobre como usar o Lenovo XClarity Integrator para atualizar o firmware, consulte:

<https://pubs.lenovo.com/lxci-overview/>

Configurar o firmware

Várias opções estão disponíveis para instalar e configurar o firmware para o servidor.

Importante: A Lenovo não recomenda configurar a opção ROMs como **Legado**, mas é possível realizar essa configuração se necessário. Essa configuração impede o carregamento dos drivers UEFI para os dispositivos de slot, o que pode causar efeitos colaterais negativos para o software da Lenovo, como LXCA, OneCLI e XCC. Esses efeitos colaterais incluem, mas não se limitam à impossibilidade de determinar os detalhes do cartão de adaptador, como o nome do modelo e os níveis de firmware. Por exemplo, "ThinkSystem RAID 930-16i 4GB Flash" pode ser exibido como "Adaptador 06:00:00". Em alguns casos, a funcionalidade em um adaptador PCIe específico pode não estar habilitada corretamente.

- **Lenovo XClarity Provisioning Manager (LXPM)**

No Lenovo XClarity Provisioning Manager, é possível definir as configurações UEFI para o seu servidor.

Notas: O Lenovo XClarity Provisioning Manager fornece uma interface gráfica do usuário para configurar um servidor. A interface baseada em texto para a configuração do sistema (o Setup Utility) também está disponível. No Lenovo XClarity Provisioning Manager, é possível optar por reiniciar o servidor e acessar a interface baseada em texto. Além disso, é possível optar por tornar essa interface baseada em texto a interface padrão exibida ao iniciar o LXPM. Para fazer isso, acesse **Lenovo XClarity Provisioning Manager → Configurar UEFI → Configurações do Sistema → <F1> Iniciar Controle → Configuração de texto**. Para iniciar o servidor com a interface gráfica do usuário, selecione **Auto** ou **Conjunto de ferramentas**.

Consulte os documentos a seguir para obter mais informações:

- Procure a versão da documentação do LXPM compatível com seu servidor em <https://pubs.lenovo.com/lxpm-overview/>
- *Guia do Usuário do UEFI* em <https://pubs.lenovo.com/uefi-overview/>

- **Lenovo XClarity Essentials OneCLI**

É possível usar o aplicativo e os comandos de configuração para exibir as definições de configuração atuais do sistema e fazer alterações no Lenovo XClarity Controller e na UEFI. As informações de configuração salvas podem ser usadas para replicar ou restaurar outros sistemas.

Para obter informações sobre como configurar o servidor usando o Lenovo XClarity Essentials OneCLI, consulte:

https://pubs.lenovo.com/lxce-onecli/onecli_c_settings_info_commands

- **Lenovo XClarity Administrator**

É possível fornecer rapidamente e pré-provisionar todos os servidores usando uma configuração consistente. Definições de configuração (como armazenamento local, adaptadores de E/S, configurações de inicialização, firmware, portas e configurações UEFI e Lenovo XClarity Controller) são salvas como um padrão de servidor que pode ser aplicado a um ou mais servidores gerenciados. Quando os padrões de servidor são atualizados, as mudanças são implantadas automaticamente nos servidores aplicados.

Detalhes específicos sobre como atualizar o firmware usando o Lenovo XClarity Administrator estão disponíveis em:

https://pubs.lenovo.com/lxca/server_configuring

- **Lenovo XClarity Controller**

É possível configurar o processador de gerenciamento para o servidor por meio da interface da Web do Lenovo XClarity Controller, da interface da linha de comandos ou da API do Redfish.

Para obter informações sobre como configurar o servidor usando o Lenovo XClarity Controller, consulte:

Seção "Configurando o servidor" na documentação do XCC compatível com seu servidor em <https://pubs.lenovo.com/lxcc-overview/>

Configuração do módulo de memória

O desempenho da memória depende de vários variáveis, como o modo, a velocidade, as classificações, o preenchimento e o processador da memória.

Informações sobre como otimizar o desempenho da memória e configurar a memória está disponível no Lenovo Press:

<https://lenovopress.lenovo.com/servers/options/memory>

Além disso, você pode usar um configurador de memória, que está disponível no seguinte site:

https://dcsc.lenovo.com/#/memory_configuration

Habilitar o Software Guard Extensions (SGX)

O Intel® Software Guard Extensions (Intel® SGX) opera com a suposição de que o perímetro de segurança inclui apenas os internos do pacote de CPU e deixa o DRAM não seguro.

Execute as seguintes etapas para ativar o SGX.

- Etapa 1. **Consulte** a seção "Regras e ordem de instalação de módulos de memória" no *Guia do Usuário* ou no *Guia de Manutenção de Hardware*, que especifica se o servidor é compatível com o SGX e lista a sequência de preenchimento do módulo de memória para a configuração do SGX. (A configuração do DIMM deve ter pelo menos 8 DIMMs por soquete para suportar SGX.)
- Etapa 2. Reinicie o sistema. Antes de iniciar o sistema operacional, pressione a tecla especificada nas instruções na tela para entrar no Setup Utility. (Para obter mais informações, consulte a seção "Inicialização" na documentação do LXPM compatível com seu servidor em <https://pubs.lenovo.com/lxpm-overview/>.)

- Etapa 3. Acesse **Configurações do Sistema** → **Processadores** → **Clustering baseado em UM** e desative a opção.
- Etapa 4. Acesse **Configurações do Sistema** → **Processadores** → **Criptografia de memória total (TME)** e ative a opção.
- Etapa 5. Salve as alterações e, em seguida, acesse **Configurações do Sistema** → **Processadores** → **SW Guard Extension (SGX)** e ative a opção.

Configuração do RAID

Usar um RAID (Redundant Array of Independent Disks) para armazenar dados continua a ser um dos métodos mais comuns e rentáveis de aumentar o desempenho de armazenamento, a disponibilidade e capacidade de um servidor.

O RAID aumenta o desempenho, permitindo que várias unidades processem solicitações de E/S simultaneamente. O RAID pode também evitar perda de dados em caso de uma falha de unidade, reconstruindo (ou recriando) os dados ausentes da unidade com falha usando os dados das unidades restantes.

A matriz RAID (também conhecida como grupo de unidades RAID) é um grupo de várias unidades físicas que usa um determinado método comum para distribuir dados nas unidades. Uma unidade virtual (também conhecida como disco virtual ou unidade lógica) é uma partição no grupo da unidade que é composto de segmentos de dados contíguos nas unidades. A unidade virtual é apresentada ao sistema operacional do host como um disco físico que pode ser particionado para criar unidades lógicas ou volumes do SO.

Uma introdução ao RAID está disponível no seguinte site Lenovo Press:

<https://lenovopress.lenovo.com/lp0578-lenovo-raid-introduction>

Informações detalhadas sobre recursos e ferramentas de gerenciamento RAID estão disponíveis no seguinte site Lenovo Press:

<https://lenovopress.lenovo.com/lp0579-lenovo-raid-management-tools-and-resources>

Intel VROC

Ativando Intel VROC

Antes de configurar o RAID para unidades NVMe, siga estas etapas para ativar o VROC:

1. Reinicie o sistema. Antes de iniciar o sistema operacional, pressione a tecla especificada nas instruções na tela para entrar no Setup Utility. (Para obter mais informações, consulte a seção "Inicialização" na documentação do LXPM compatível com seu servidor em <https://pubs.lenovo.com/lxpm-overview/>.)
2. Vá para **Configurações do sistema** → **Dispositivos e Portas de E/S** → **Intel® Tecnologia VMD** → **Ativar/desativar Intel® VMD** e ative a opção.
3. Salve as alterações e reinicialize o sistema.

Configurações do Intel VROC

A Intel oferece várias configurações de VROC com diferentes níveis de RAID e suporte de SSD. Consulte o seguinte para obter mais detalhes.

Notas:

- Os níveis de RAID aceitos variam de acordo com o modelo. Para ver o nível de RAID aceito pelo SR780a V3, consulte [Especificações técnicas](#).

- Para obter mais informações sobre como adquirir e instalar a chave de ativação, consulte <https://fod.lenovo.com/lkms>.

Configurações do Intel VROC para SSDs PCIe NVMe	Requisitos
Intel VROC padrão	<ul style="list-style-type: none"> • Aceita os níveis de RAID 0, 1 e 10 • Requer uma chave de ativação
Intel VROC Premium	<ul style="list-style-type: none"> • Aceita os níveis de RAID 0, 1, 5 e 10 • Requer uma chave de ativação
RAID inicializável	<ul style="list-style-type: none"> • Apenas RAID 1 • Compatível com processadores escaláveis Intel® Xeon® de 5ª geração (anteriormente codificados como Emerald Rapids, EMR) • Requer uma chave de ativação
Configurações do Intel VROC para SSDs SATA	Requisitos
Intel VROC SATA RAID	<ul style="list-style-type: none"> • Aceita os níveis de RAID 0, 1, 5 e 10.

Implantar o sistema operacional

Há várias opções disponíveis para implantar um sistema operacional no servidor.

Sistemas operacionais disponíveis

- Canonical Ubuntu

Lista completa de sistemas operacionais disponíveis: <https://lenovopress.lenovo.com/osig>.

Implantação baseada em ferramentas

• Vários servidores

Ferramentas disponíveis:

- Lenovo XClarity Administrator

https://pubs.lenovo.com/lxca/compute_node_image_deployment

- Lenovo XClarity Essentials OneCLI

https://pubs.lenovo.com/lxce-onecli/onecli_r_uxspi_proxy_tool

- Lenovo XClarity Integrator pacote de implantação para SCCM (apenas para sistema operacional Windows)

https://pubs.lenovo.com/lxci-deploypack-sccm/dpsccm_c_endtoend_deploy_scenario

• Servidor único

Ferramentas disponíveis:

- Lenovo XClarity Provisioning Manager

Seção "Instalação do SO" na documentação do LXPM compatível com seu servidor em <https://pubs.lenovo.com/lxpm-overview/>

- Lenovo XClarity Essentials OneCLI

https://pubs.lenovo.com/lxce-onecli/onecli_r_uxspi_proxy_tool

- Lenovo XClarity Integrator pacote de implantação para SCCM (apenas para sistema operacional Windows)

https://pubs.lenovo.com/lxci-deploypack-sccm/dpsccm_c_endtoend_deploy_scenario

Implantação manual

Se não for possível acessar as ferramentas acima, siga estas instruções, baixe o *Guia de instalação do SO* correspondente e implante o sistema operacional manualmente consultando o guia.

1. Acesse <https://datacentersupport.lenovo.com/solutions/server-os>.
2. Selecione um sistema operacional no painel de navegação e clique em **Resources (Recursos)**.
3. Localize a área "Guias de instalação do SO" e clique nas instruções de instalação. Em seguida, siga as instruções para completar a tarefa de implantação do sistema operacional.

Fazer backup da configuração do servidor

Após configurar o servidor ou fazer alterações na configuração, é uma boa prática fazer um backup completo da configuração do servidor.

Certifique-se de criar backups para os seguintes componentes do servidor:

- **Processador de gerenciamento**

É possível fazer backup da configuração do processador de gerenciamento por meio da interface do Lenovo XClarity Controller. Para obter detalhes sobre como fazer backup da configuração do processador de gerenciamento, consulte:

Seção "Backup da configuração do BMC" na documentação do XCC compatível com seu servidor em <https://pubs.lenovo.com/lxcc-overview/>.

Outra opção é usar o comando `save` do Lenovo XClarity Essentials OneCLI para criar um backup de todas as definições de configuração. Para obter mais informações sobre o comando `save`, consulte:

https://pubs.lenovo.com/lxce-onecli/onecli_r_save_command

- **Sistema Operacional**

Use seus métodos de backup para fazer backup do sistema operacional e dos dados do usuário para o servidor.

Ativar Intel® On Demand

Um processador é equipado com vários recursos de computação. Os recursos básicos estão disponíveis na instalação inicial do processador, enquanto outros permanecem inativos. À medida que o ambiente e as tarefas de desenvolvimento evoluem, as demandas de computação podem acelerar e requerer alavancagem dos recursos do processador inativados anteriormente. Nesses casos, o usuário pode selecionar os recursos desejados do processador e ativá-los por meio do recurso Intel On Demand, que permite que o usuário personalize os recursos do processador de acordo com o ambiente e as tarefas em mãos. A seção a seguir especifica o requisito de hardware e software do sistema, os procedimentos de ativação e transferência do Intel On Demand e a lista de recursos do processador.

Esta documentação inclui as seguintes seções:

- "Processador compatível" na página 70
- "Ferramenta de instalação" na página 70
- Procedimentos para "Ativando os recursos do Intel On Demand" na página 71
- Procedimentos para "Transferindo os recursos do Intel On Demand" na página 71
- Instruções do XCC e do LXCE OneCLI para:
 - "Lendo o PPIN" na página 72

- "Instalando o Intel On Demand no processador" na página 74
- "Adquirindo e fazendo upload do Relatório de Estado do Intel On Demand" na página 75
- "Verificando os recursos do Intel On Demand instalados em um processador" na página 77

Nota: Dependendo do modelo, o layout da GUI da Web do XCC pode ser ligeiramente diferente das ilustrações neste documento.

Processador compatível

O Intel On Demand é compatível apenas com processadores com capacidade Intel On Demand. Para obter mais informações sobre processadores com capacidade Intel On Demand compatíveis com o SR780a V3, consulte <https://lenovopress.lenovo.com/>.

Nota: Todos os processadores em um sistema devem ser instalados com o recurso Intel On Demand idêntico.

Ferramenta de instalação

O Intel On Demand pode ser instalado por meio do Lenovo XClarity Controller (XCC) e do Lenovo XClarity Essentials OneCLI (LXCE OneCLI). Depois de confirmar que seu processador oferece suporte ao Intel On Demand, também é necessário verificar se o XCC e o LXCE OneCLI instalados em seu sistema são compatíveis com a instalação do Intel On Demand.

1. Verifique se o Lenovo XClarity Controller (XCC) oferece suporte à instalação do Intel On Demand (dois métodos fornecidos):

- **Via GUI da Web do XCC**

Vá para **Configuração do BMC → Licença**. Se houver uma seção chamada **Recursos On Demand para CPU Intel** na página, ela indica que o XCC atual oferece suporte à instalação do Intel On Demand; caso contrário, será necessário atualizar o firmware do XCC para a versão mais recente a fim de garantir que ele ofereça suporte à instalação do Intel On Demand.



Figura 29. Recursos On Demand para CPU Intel na GUI da Web do XCC

- **Via API REST do XCC**

- a. Use o método **GET** com o seguinte URL de solicitação:
GET https://bmc_ip/redfish/v1/LicenseService/Licenses/
- b. No objeto JSON de resposta, o campo Members inclui a API, como `/redfish/v1/LicenseService/Licenses/CPUX_0nDemandCapability`, em que X é a numeração da CPU. Ele indica que o XCC atual oferece suporte à instalação do Intel On Demand; caso contrário, você precisará atualizar o firmware do XCC para a versão mais recente para garantir que ele ofereça suporte à instalação do Intel On Demand.

Por exemplo:

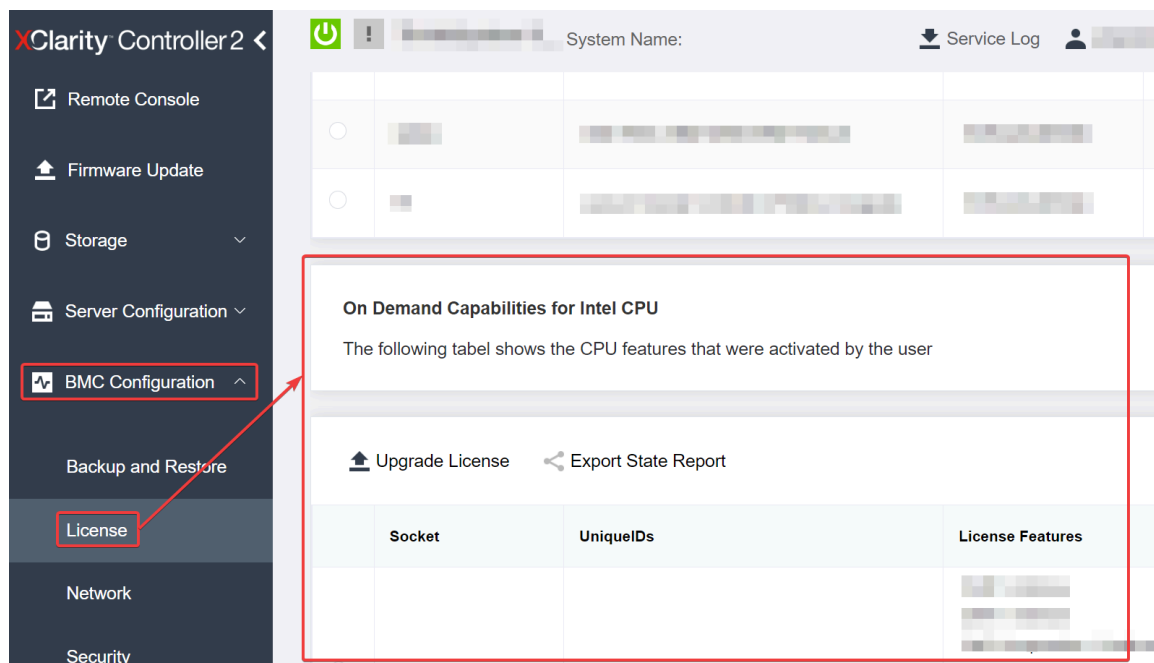
```
"Members": [
  {
    "@odata.id": "/redfish/v1/LicenseService/Licenses/CPU1_0nDemandCapability"
  },
  {
    "@odata.id": "/redfish/v1/LicenseService/Licenses/CPU2_0nDemandCapability"
  },
]
```

2. Verificar se o LXCE OneCLI oferece suporte à instalação do Intel On Demand
 - A versão do LXCE OneCLI deve estar ser 4.2.0 ou superior.

Ativando os recursos do Intel On Demand

1. Selecione os recursos do Intel On Demand que atendam às suas necessidades de carga de trabalho. Consulte ["Recursos do Intel On Demand" na página 78](#).
2. Depois de concluir a solicitação dos recursos, você receberá o código de autorização por e-mail.
3. O PPIN é uma informação obrigatória para ativar os recursos. Leia o PPIN do processador que deve ser instalado com os recursos. Consulte o ["Lendo o PPIN" na página 72](#).
4. Acesse <https://fod.lenovo.com/lkms> e insira o código de autorização para adquirir a chave de ativação.
5. No site, insira o tipo de máquina, o número de série da máquina e o PPIN.
6. O site gerará a chave de ativação. Baixe a chave de ativação.
7. Instale os recursos no processador com a chave de ativação via XCC ou LXCE OneCLI. Consulte o ["Instalando o Intel On Demand no processador" na página 74](#).

Nota: Se mais de uma chave de ativação for adquirida, será obrigatório instalá-las na ordem sequencial em que foram adquiridas. Por exemplo, comece com a instalação da primeira chave adquirida e continue com a segunda chave adquirida, e assim por diante.

8. Faça o ciclo de CA no servidor.
9. (Opcional) Faça upload do Relatório de Estado do Intel On demand. Consulte o ["Adquirindo e fazendo upload do Relatório de Estado do Intel On Demand" na página 75](#).

O Relatório de Estado representa o estado atual de configuração dos processadores com capacidade Intel On Demand. A Lenovo aceita Relatórios de Estado de clientes para calibrar o estado atual dos processadores com capacidade Intel On Demand.

10. Para ver os recursos instalados em um processador, consulte ["Verificando os recursos do Intel On Demand instalados em um processador" na página 77](#).

Para referência, consulte https://pubs.lenovo.com/lenovo_fod.

Transferindo os recursos do Intel On Demand

Depois de substituir um processador, pode ser necessário transferir os recursos do processador com defeito para o novo processador. Conclua as seguintes etapas para transferir recursos para o novo processador.

1. Antes de remover o processador com defeito do sistema, leia o PPIN do processador com defeito. Consulte o "[Lendo o PPIN](#)" na página 72.
2. Depois de instalar o novo processador, leia o PPIN do novo processador. Consulte o "[Lendo o PPIN](#)" na página 72.
3. Acesse <https://fod.lenovo.com/lkms> e insira o PPIN do processador com defeito. (Insira o PPIN na seção UID.)
4. Selecione os recursos a serem transferidos.
5. Insira o PPIN do novo processador.
6. O site gerará a nova chave de ativação. Baixe a nova chave de ativação. Consulte o "[Instalando o Intel On Demand no processador](#)" na página 74.
7. Instale os recursos no novo processador com a nova chave de ativação via XCC ou LXCE OneCLI.
8. Faça o ciclo de CA no servidor.
9. (Opcional) Faça upload do Relatório de Estado do Intel On demand. Consulte o "[Adquirindo e fazendo upload do Relatório de Estado do Intel On Demand](#)" na página 75.

O Relatório de Estado representa o estado atual de configuração dos processadores com capacidade Intel On Demand. A Lenovo aceita Relatórios de Estado de clientes para calibrar o estado atual dos processadores com capacidade Intel On Demand.
10. Para ver os recursos instalados em um processador, consulte "[Verificando os recursos do Intel On Demand instalados em um processador](#)" na página 77.

Para referência, consulte https://pubs.lenovo.com/lenovo_fod.

Lendo o PPIN

O número do inventário do processador protegido, ou PPIN, é uma informação obrigatória para ativar o Intel On Demand. É possível ler o PPIN via GUI da Web do XCC, API REST do XCC e LXCE OneCLI. Consulte o seguinte para obter mais informações.

Lendo PPIN via GUI da Web do XCC

Abra a GUI da Web do XCC, vá para **Página Inventário** → **Guia CPU** → **Expandir** → **PPIN**



Figura 30. Lendo PPIN via GUI da Web do XCC

Lendo PPIN via API REST do XCC

1. Use o método **GET** com o seguinte URL de solicitação:
GET https://bmc_ip/redfish/v1/Systems/1/Processors
Por exemplo:
GET https://bmc_ip/redfish/v1/Systems/1/Processors
2. No objeto JSON de resposta, o campo Members mostra o link de referência para um elemento do recurso do processador.

Por exemplo:

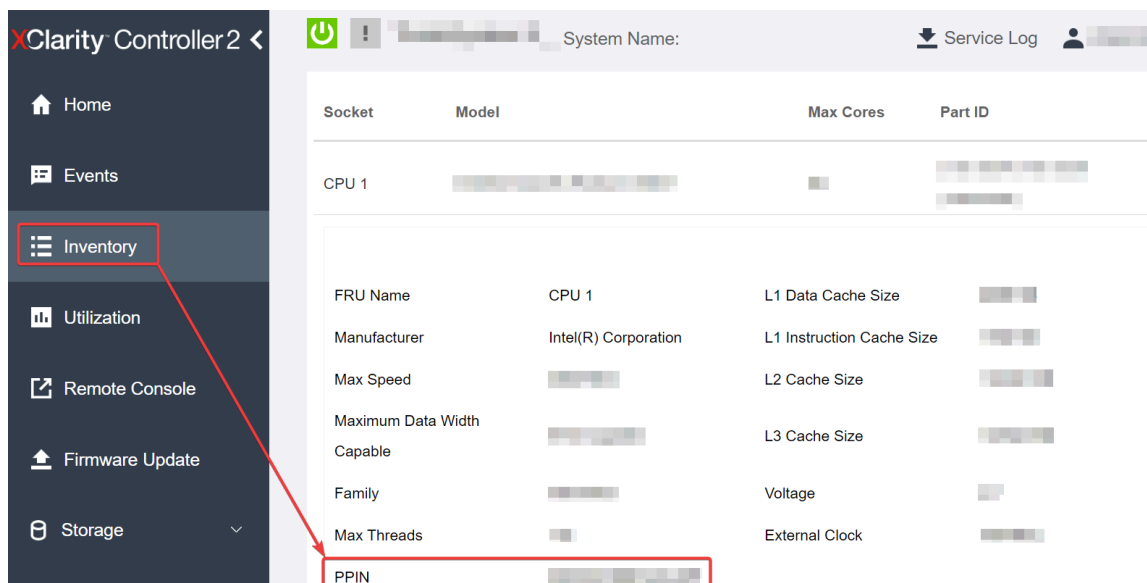
```
"Members":[
{
@odata.id: "/redfish/v1/Systems/1/Processors/1"
},
{
@odata.id: "/redfish/v1/Systems/1/Processors/2"
}
],
```

3. Selecione o processador de onde você precisa ler o PPIN. Use o método **GET** com o seguinte URL de solicitação, em que x é a numeração da CPU:
GET https://bmc_ip/redfish/v1/Systems/1/Processors/x
Por exemplo, para ler o PPIN do Processador 1, consulte o seguinte:
GET https://bmc_ip/redfish/v1/Systems/1/Processors/1

4. No objeto JSON de resposta, o campo ProcessorId mostra o campo ProtectedIdentificationNumber, que são as informações do PPIN da CPU solicitada.

Por exemplo:

```
"ProcessorId":{
"ProtectedIdentificationNumber":"1234567890xxxyyy"
},
```

Lendo PPIN via LXCE OneCLI

Insira o seguinte comando:

```
OneCli.exe fod showppin -b XCC_USER:XCC_PASSWORD@XCC_HOST
```

A saída mostra informações do PPIN. Por exemplo:

Machine Type: 7D75
Serial Number: 7D75012345
FoD PPIN result:

```
=====
| Socket ID | PPIN |
| Processor 1 | 1234567890xxxxyyy |
| Processor 2 | 9876543210zzzyyy |
=====
```

Instalando o Intel On Demand no processador

Instale os recursos Intel On Demand no processador com a chave de ativação baixada da <https://fod.lenovo.com/lkms> via GUI da Web do XCC, API REST do XCC ou LXCE OneCLI.

Usar a GUI da Web do XCC para instalar o Intel On Demand

1. Abra a GUI da Web do XCC, vá para **Configuração do BMC → Licença → Recursos On Demand para CPU Intel → Atualizar Licença → Procurar → Importar** para fazer upload da chave de ativação



Figura 31. Fazendo upload da chave de ativação via GUI da Web do XCC

2. Se a instalação for bem-sucedida, a GUI da Web mostrará uma janela pop-up com a mensagem "License key upgraded successfully. The features will be activated on the processor after system power cycle".

Caso contrário, consulte "[Ativar a solução de problemas do Intel® On Demand](#)" na página 79.

Usar a API REST do XCC para instalar o Intel On Demand

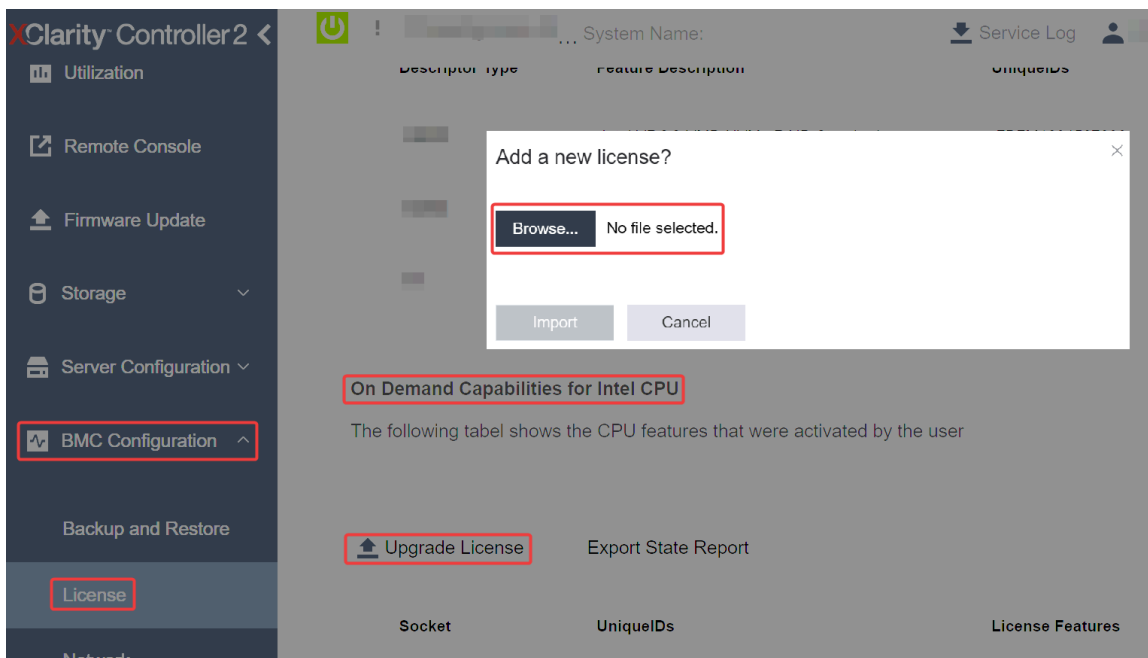
1. Use o método **POST** com o seguinte URL de solicitação:
POST https://bmc_ip/redfish/v1/LicenseService/Licenses
2. Transfira a chave de ativação para a sequência base64 primeiro e preencha-a no campo LicenseString como dados POST.

```
{
  "LicenseString": ""
}
```

3. Se a instalação for bem-sucedida, a API REST do XCC mostrará a mensagem "License key upgraded successfully. The features will be activated on the processor after system power cycle".

Caso contrário, consulte "Ativar a solução de problemas do Intel® On Demand" na página 79.

Usar o LXCE OneCLI para instalar o Intel On Demand

Insira o comando a seguir, em que <key_file> especifica a chave de ativação:

```
OneCli.exe fod install --keyfile <key_file>
```

Se instalado com êxito, a resposta mostrará:

```
Successfully install key
```

Ligue para o Suporte Lenovo se a resposta mostrar o seguinte:

```
Failed to install key
```

Adquirindo e fazendo upload do Relatório de Estado do Intel On Demand

Depois de concluir a ativação ou transferência do Intel On Demand, adquira e faça upload do Relatório de Estado via GUI da Web do XCC, API REST do XCC e LXCE OneCLI. Consulte o seguinte para obter mais informações.

Usar a GUI da Web do XCC para fazer upload do Relatório de Estado

1. Abra a GUI da Web do XCC, vá para **Configuração do BMC → Licença → Recursos On Demand para CPU Intel → Escolher CPU → Exportar Relatório de Estado**



Figura 32. Exportar Relatório de Estado via GUI da Web do XCC

2. Faça upload do Relatório de Estado pela seção "Feedback do On Demand" em <https://fod.lenovo.com/lkms>.

Usar a API REST do XCC para fazer upload do Relatório de Estado

1. Use o método **GET** com o seguinte URL de solicitação para recuperar a API do Relatório de Estado da CPU, em que X é a numeração da CPU:

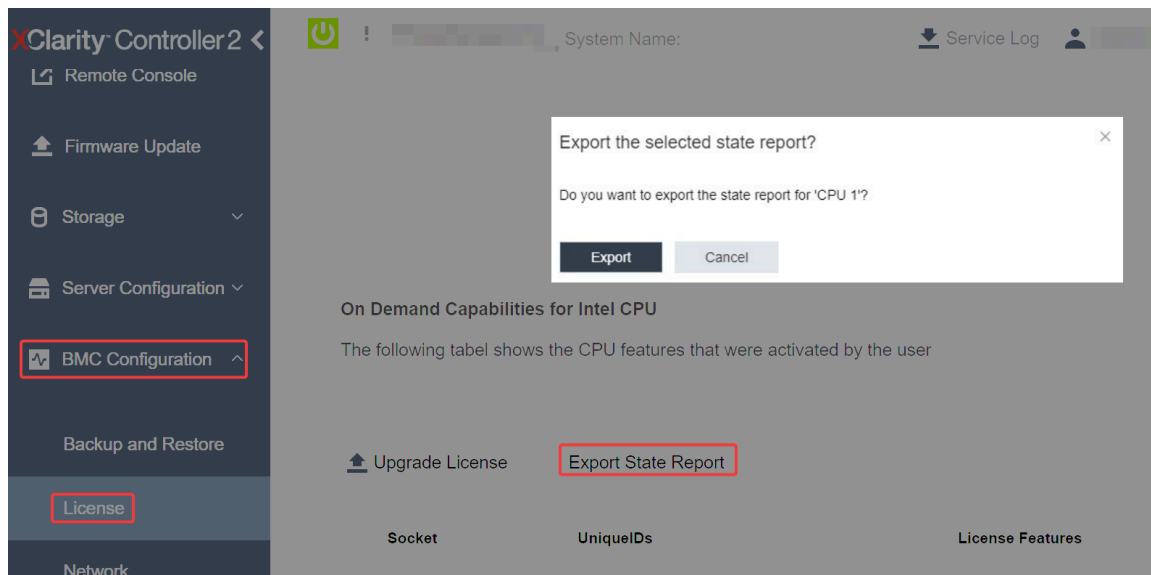
```
GET https://bmc_ip/redfish/v1/LicenseService/Licenses/CPUX_OnDemandCapability
```

Por exemplo, para recuperar a API de Relatório de Estado da CPU 1, consulte o seguinte:

```
GET https://bmc_ip/redfish/v1/LicenseService/Licenses/CPU1_OnDemandCapability
```

- No objeto JSON de resposta, a resposta do campo target do campo `LenovoLicense.ExportStateReport` é a API de Relatório de Estado da CPU, em que X é a numeração da CPU:

```
"Actions": {
  "Oem": {
    "#LenovoLicense.ExportStateReport": {
      "title": "ExportStateReport",
      "target": "/redfish/v1/LicenseService/Licenses/CPUX_OnDemandCapability/Actions/Oem/LenovoLicense.ExportStateReport"
    }
  }
},
```

No exemplo a seguir, a resposta do campo target é a API de Relatório de Estado da CPU 1. Copie a API de Relatório de Estado da CPU 1.

```
"Actions": {
  "Oem": {
    "#LenovoLicense.ExportStateReport": {
      "title": "ExportStateReport",
      "target": "/redfish/v1/LicenseService/Licenses/CPU1_OnDemandCapability/Actions/Oem/LenovoLicense.ExportStateReport"
    }
  }
},
```

- Recupere o Relatório de Estado.
 - Use o método **POST** com o seguinte URL de solicitação com a API do Relatório de Estado da CPU para recuperar o Relatório de Estado, em que X é a numeração da CPU:
 POST `https://bmc_ip/redfish/v1/LicenseService/Licenses/CPUX_OnDemandCapability/Actions/Oem/LenovoLicense.ExportStateReport`
 Por exemplo, para recuperar o Relatório de Estado da CPU 1, consulte o seguinte:
 POST `https://bmc_ip/redfish/v1/LicenseService/Licenses/CPU1_OnDemandCapability/Actions/Oem/LenovoLicense.ExportStateReport`
 - Use um objeto JSON vazio como dados POST. Ao usar a ferramenta API como Postman, preencha um objeto JSON em **Corpo → Bruto → JSON**, preencha um objeto NULL '{}' em um arquivo JSON.

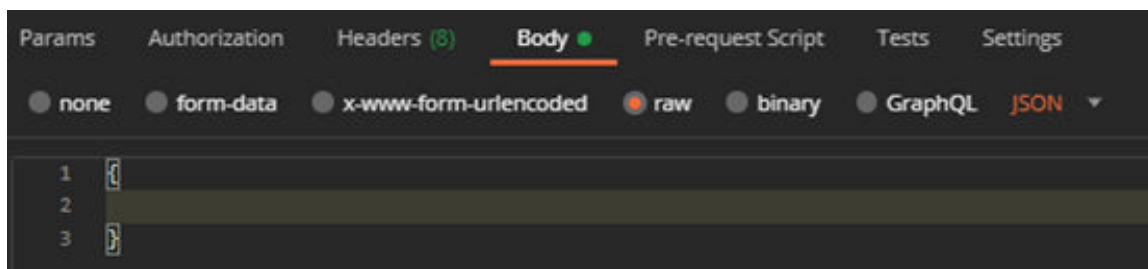

- Na resposta, recupere o Relatório de Estado no campo `stateReports`.

```
{
  "stateReports": [
    {
      "syntaxVersion": "1.0",
      "timestamp": "",
      "objectId": "",
      "hardwareComponentData": [
        {
          "hardwareId": {
            "type": "PPIN",
            "value": ""
          },
          "stateCertificate": {
            "pendingCapabilityActivationPayloadCount": ,
            "value": ""
          }
        }
      ]
    }
  ]
}
```

```

    "hardwareType": "CPU"
  }
}
]
}
}

```

5. Faça upload do Relatório de Estado pela seção "Feedback do On Demand" em <https://fod.lenovo.com/lkms>.

Usar o LXCE OneCLI para fazer upload do Relatório de Estado

1. Adquirir o Relatório de Estado com o seguinte comando:
`OneCli.exe fod exportreport -b XCC_USER:XCC_PASSWORD@XCC_HOST`
2. Faça upload do Relatório de Estado com o seguinte comando:
`OneCli.exe fod uploadreport --file CPU1_xxxxxx_StateReport.json --kmsid KMS_USER:KMS_PASSWORD`

Onde:

CPU1_xxxxxx_StateReport.json é o nome do arquivo baixado do comando **fod exportreport** na Etapa 1.

KMS_USER e KMS_PASSWORD são seu ID e senha na <https://fod.lenovo.com/lkms>.

Verificando os recursos do Intel On Demand instalados em um processador

É possível verificar os recursos do Intel On Demand instalados em um processador via GUI da Web do XCC, API REST do XCC e LXCE OneCLI. Consulte o seguinte para obter mais informações.

Nota: Se o processador não tiver sido instalado com alguma licença, ele não aparecerá na seção **Recursos On Demand para CPU Intel** na GUI da Web do XCC.

Usar a GUI da Web do XCC para verificar os recursos do Intel On Demand instalados em um processador

Vá para **Configuração do BMC → Licença → Recursos On Demand para CPU Intel → Escolher CPU → Recursos da Licença**, onde os recursos instalados são listados.



Figura 33. Verificando os recursos do Intel On Demand instalados em um processador na GUI da Web do XCC

Usar a API REST do XCC para verificar os recursos do Intel On Demand instalados em um processador

1. Use o método **GET** com o seguinte URL de solicitação para recuperar recursos do Intel On Demand instalados na CPU X, em que X é a numeração da CPU:
GET https://bmc_ip/redfish/v1/LicenseService/Licenses/CPUX_OnDemandCapability
Por exemplo, para recuperar os recursos do Intel On Demand instalados na CPU 1, consulte o seguinte:
GET https://bmc_ip/redfish/v1/LicenseService/Licenses/CPU1_OnDemandCapability
2. No objeto JSON de resposta, o campo FeatureList contém os recursos do Intel On Demand instalados neste processador.

```

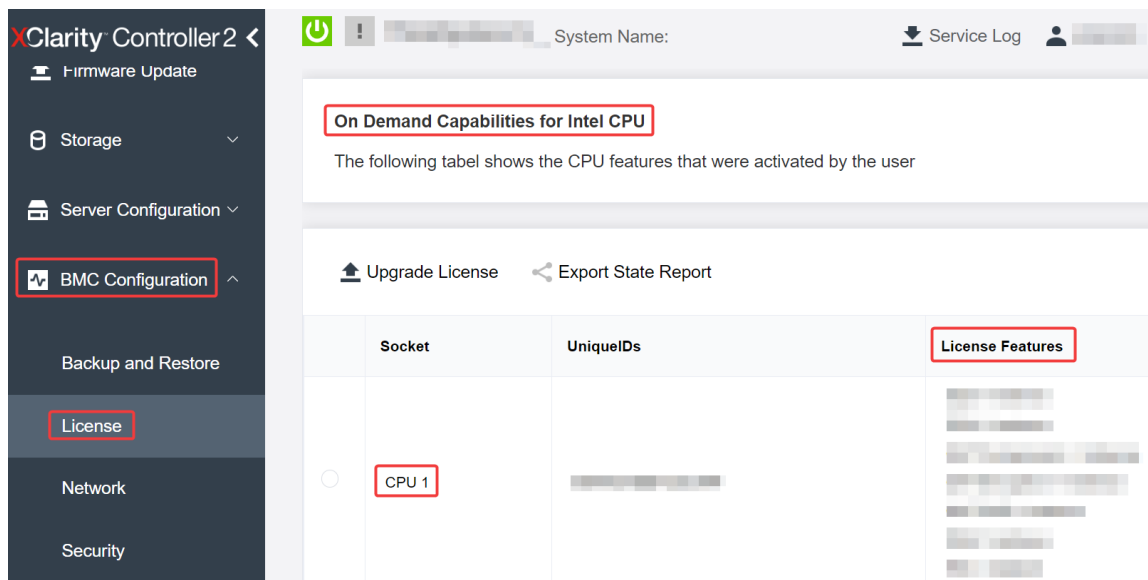
"Oem": {
  "Lenovo":{
    "FeatureList":[]
    "@odata.type":""
  }
},

```

Usar o LXCE OneCLI para verificar os recursos do Intel On Demand instalados em um processador

1. Verifique os recursos instalados com o seguinte comando:
OneCli.exe fod report -b XCC_USER:XCC_PASSWORD@XCC_HOST
2. A saída mostra todas as licenças, incluindo recursos do Intel On Demand. Por exemplo:

```

FoD Reports result:
=====
| Feature | Key | Status | Description | User | Expired |
| Type | ID | | Feature List | Reminding | Date |
=====
| N/A | CPU1_OnDemandCapability | StandbyOffline | DSA 4 instances, | N/A | N/A |
| | | | IAA 4 instances | | |
=====
| N/A | CPU2_OnDemandCapability | Enabled | DSA 4 instances, | N/A | N/A |
| | | | IAA 4 instances | | |
=====
| 004a | XCC2_Platinum | Enabled | Lenovo XClarity Controller 2 | N/A | N/A |
| | | | Platinum Upgrade | | |
=====
Succeed.

```

Recursos do Intel On Demand

Os recursos do Intel On Demand estão listados abaixo. Os recursos compatíveis variam conforme o produto. Para obter mais informações, consulte <https://lenovopress.lenovo.com/>.

Recursos

- **Tecnologia Intel Quick Assist (Intel QAT)¹**

Intel® QAT, que ajuda a liberar núcleos do processador, liberando criptografia, descriptografia e compactação para que os sistemas possam atender a um número maior de clientes ou usar menos energia. Com o Intel QAT, processadores Intel Xeon Scalable de quarta geração são as CPUs de melhor desempenho que podem compactar e criptografar em um único fluxo de dados.

- **Intel Dynamic Load Balancer (Intel DLB)²**

O Intel DLB é um sistema gerenciado por hardware de filas e árbitros que conectam produtores e consumidores. É um dispositivo PCI planejado para viver na CPU do servidor sem núcleo e pode interagir com o software em execução em núcleos e, potencialmente, com outros dispositivos.

- **Intel Data Streaming Accelerator (Intel DSA)¹**

O Intel DSA gera alto desempenho para cargas de trabalho de armazenamento, rede e intensivas em dados, melhorando a movimentação de dados em fluxo e operações de transformação. Projetado para liberar as tarefas de movimentação de dados mais comuns que causam sobrecarga nas implantações em

escala de data center, o Intel DSA ajuda a acelerar a movimentação de dados na CPU, na memória, em caches, em todos os dispositivos de memória, armazenamento e rede conectados.

- **Intel in Memory Accelerator (Intel IAA)¹**

O Intel IAA ajuda a executar cargas de trabalho de banco de dados e de análise com mais rapidez, com potencialmente maior eficiência de energia. Esse acelerador integrado aumenta o rendimento da consulta e diminui a marcação de memória para o banco de dados na memória e cargas de trabalho de análise de big data. O Intel IAA é ideal para bancos de dados de memória e bancos de dados de origem.

- **Extensões Intel Software Guard (Intel SGX) 512 GB³**

O Intel® SGX oferece criptografia de memória baseada em hardware que isola o código do aplicativo específico e os dados na memória. O Intel SGX permite que o código de nível do usuário aloque regiões privadas de memória, chamadas enclaves, que são projetadas para serem protegidas de processos em execução em níveis de privilégio superiores.

Referências

- ¹*Achieve Performance Advantage with Intel oneAPI, AI Tools, and 4th Gen Intel® Xeon® Scalable Processors Featuring Built-in Accelerator Engines*, (n.d.). Intel. <https://www.intel.com/content/www/us/en/developer/articles/technical/performance-advantage-with-xeon-and-oneapi-tools.html>
- ²*Intel® Dynamic Load Balancer*, (23 de maio de 2023) Intel. <https://www.intel.com/content/www/us/en/download/686372/intel-dynamic-load-balancer.html>
- ³*Intel® Software Guard Extensions (Intel® SGX)*, (n.d.) Intel. <https://www.intel.com/content/www/us/en/architecture-and-technology/software-guard-extensions.html>

Ativar a solução de problemas do Intel® On Demand

Consulte a tabela abaixo para ver mensagens de erro de instalação do Intel On Demand e ações do usuário.

Tabela 29. Mensagens de instalação do Intel On Demand e ações do usuário

Mensagem	Ação do usuário
Chave de licença atualizada com êxito. Os recursos serão ativados no processador após o ciclo de ativação do sistema.	É possível ativar o Intel On Demand depois de executar um ciclo de ativação do sistema.
O formato da chave de ativação é inválido	Verifique se você fez upload do arquivo correto de chave de ativação. Se o erro persistir, entre em contato com o Suporte Lenovo.
PPIN do processador inválido na chave de ativação	Entre em contato com o Suporte Lenovo.
A licença já foi instalada no processador	Você já instalou essa chave de ativação. Verifique se você fez upload da chave de ativação correta.
Não há espaço NVRAM suficiente no processador	Entre em contato com o Suporte Lenovo.
Erro interno	Entre em contato com o Suporte Lenovo.
Redefinição a frio necessária antes do próximo provisionamento	Se você deseja continuar instalando uma chave de ativação, execute um ciclo de ativação do sistema primeiro.
Não é possível provisionar LAC devido a erro de FEH	Entre em contato com o Suporte Lenovo.
Não é possível importar a licença em estado de encerramento. Tente novamente após a ativação.	Ligue o sistema antes de instalar o Intel On Demand.
Não é possível importar a licença, pois as informações dos Recursos do On Demand estão em andamento. Tente novamente mais tarde.	Se você deseja continuar instalando uma chave de ativação, tente novamente mais tarde.

Apêndice A. Obtendo ajuda e assistência técnica

Se precisar de ajuda, serviço ou assistência técnica ou apenas desejar mais informações sobre produtos Lenovo, você encontrará uma ampla variedade de fontes disponíveis da Lenovo para ajudá-lo.

Na Web, informações atualizadas sobre sistemas, dispositivos opcionais, serviços e suporte Lenovo estão disponíveis em:

<http://datacentersupport.lenovo.com>

Nota: A IBM é o provedor de serviço preferencial da Lenovo para o ThinkSystem

문의하기 전에

문의하기 전에 직접 문제를 시도 및 해결하도록 시도할 수 있는 몇 가지 단계가 있습니다. 도움을 요청해야 한다고 결정하는 경우 서비스 기술자가 보다 신속하게 문제를 해결하는 데 필요한 정보를 수집하십시오.

직접 문제를 해결하기 위한 시도

온라인 도움말 또는 Lenovo 제품 문서에서 Lenovo가 제공하는 문제 해결 절차에 따라 외부 지원 없이 많은 문제를 해결할 수 있습니다. 온라인 도움말은 사용자가 수행할 수 있는 진단 테스트에 대해서도 설명합니다. 대부분의 시스템, 운영 체제 및 프로그램에는 문제 해결 절차와 오류 메시지 및 오류 코드에 대한 설명이 포함되어 있습니다. 소프트웨어 문제가 의심되면 운영 체제 또는 프로그램에 대한 설명서를 참조하십시오.

ThinkSystem 제품에 대한 제품 설명서는 다음 위치에서 제공됩니다.

<https://pubs.lenovo.com/>

다음 단계를 수행하여 직접 문제를 해결하도록 시도할 수 있습니다.

- 케이블이 모두 연결되어 있는지 확인하십시오.
- 전원 스위치를 검사하여 시스템과 옵션 장치가 켜져 있는지 확인하십시오.
- Lenovo 제품에 대한 업데이트된 소프트웨어, 펌웨어 및 운영 체제 장치 드라이버를 확인하십시오. (다음 링크를 참조) Lenovo Warranty 사용 약관에 따르면 추가 유지보수 계약이 적용되지 않는 한 제품의 모든 소프트웨어 및 펌웨어를 유지하고 업데이트할 책임은 제품의 소유자에게 있습니다. 서비스 기술자는 소프트웨어 업그레이드에 문제에 대한 솔루션이 문서화되어 있을 경우 소프트웨어 및 펌웨어를 업그레이드하도록 요청할 것입니다.
 - 드라이버 및 소프트웨어 다운로드
 - <https://datacentersupport.lenovo.com/tw/en/products/servers/thinksystem/sr780av3/7dj5/downloads/driver-list/>
 - 운영 체제 지원 센터
 - <https://datacentersupport.lenovo.com/solutions/server-os>
 - 운영 체제 설치 지침
 - <https://pubs.lenovo.com/thinksystem#os-installation>
- 사용자 환경에서 새 하드웨어 또는 소프트웨어를 설치한 경우, <https://serverproven.lenovo.com>의 내용을 확인하여 제품에 해당 하드웨어 및 소프트웨어가 지원되는지 확인하십시오.
- 문제를 격리하고 해결하는 방법은 사용 설명서 또는 하드웨어 유지 관리 가이드의 "문제 확인"을 참조하십시오.
- <http://datacentersupport.lenovo.com>의 내용을 참조하여 문제 해결에 도움이 되는 정보를 확인하십시오.

Para localizar as Dicas Técnicas disponíveis para seu servidor:

1. Acesse <http://datacentersupport.lenovo.com> e navegue até a página de suporte do seu servidor.
2. Clique em **How To's (Instruções)** no painel de navegação.
3. Clique em **Article Type (Tipo de artigo) → Solution (Solução)** no menu suspenso.

Siga as instruções na tela para escolher a categoria para o problema com que você está lidando.

- **Outra pessoa** já relatou o mesmo problema? Para verificar, visite https://forums.lenovo.com/t5/Datacenter-Systems/ct-p/sv_eg no fórum de suporte do Lenovo para obter mais informações.

Obter ajuda para resolver o problema com o servidor

Seu Lenovo não está funcionando como esperado? Talvez seja necessário obter ajuda para resolver o problema com o servidor. Antes de entrar em contato com o suporte técnico, reúna as seguintes informações para ajudar a equipe de suporte a resolver o problema mais rapidamente possível. <http://datacentersupport.lenovo.com/warrantylookup> para obter informações sobre a garantia do seu produto.

Antes de entrar em contato com o suporte técnico, reúna as seguintes informações para ajudar a equipe de suporte a resolver o problema mais rapidamente possível.

- Número de contrato de suporte e manutenção de hardware (se aplicável)
- Tipo de sistema (Lenovo 4 dígitos de sistema ID). O tipo de sistema ID é exibido no rótulo de identificação do sistema. Consulte ["Identificar o servidor e acessar o Lenovo XClarity Controller" na página 53](#) para obter mais informações.
- Modelo
- Número de série
- Versão do sistema UEFI e do firmware
- Mensagens de erro e outros logs relacionados

Seu Lenovo não está funcionando como esperado? Talvez seja necessário obter ajuda para resolver o problema com o servidor. Antes de entrar em contato com o suporte técnico, reúna as seguintes informações para ajudar a equipe de suporte a resolver o problema mais rapidamente possível. <https://support.lenovo.com/servicerequest> para obter informações sobre o processo de solicitação de suporte técnico.

Coletando dados de serviço

Para identificar claramente a causa raiz de um problema do servidor ou mediante solicitação do Suporte Técnico Lenovo, talvez seja necessário coletar dados de serviço que podem ser usados para realizar uma análise mais aprofundada. Os dados de serviço incluem informações como logs de eventos e inventário de hardware.

Os dados de serviço podem ser coletados pelas seguintes ferramentas:

- **Lenovo XClarity Provisioning Manager**

Use a função Coletar Dados de Serviço do Lenovo XClarity Provisioning Manager para coletar dados de serviço do sistema. É possível coletar dados do log do sistema existente ou executar um novo diagnóstico para coletar novos dados.

- **Lenovo XClarity Controller**

É possível usar a interface da Web do Lenovo XClarity Controller ou a CLI para coletar dados de serviço do servidor. É possível salvar e enviar o arquivo salvo para o Suporte Técnico Lenovo.

- Para obter mais informações sobre como usar a interface da Web para coletar dados de serviço, consulte a seção "Backup da configuração do BMC" na documentação do XCC compatível com seu servidor em <https://pubs.lenovo.com/lxcc-overview/>.

- Para obter mais informações sobre como usar a CLI para coletar dados de serviço, consulte a seção "Comando `ffdc` do XCC" na documentação do XCC compatível com seu servidor em <https://pubs.lenovo.com/lxcc-overview/>.

- **Lenovo XClarity Administrator**

O Lenovo XClarity Administrator pode ser configurado para coletar e enviar arquivos de diagnóstico automaticamente para o Suporte Lenovo quando determinados eventos que podem ser reparados ocorrerem no Lenovo XClarity Administrator e nos terminais gerenciados. É possível optar por enviar arquivos de diagnóstico ao Suporte Lenovo utilizando Call Home ou outro provedor de serviço que usar SFTP. Também é possível coletar arquivos de diagnóstico manualmente, abrir um registro de problemas e enviar arquivos de diagnóstico ao Suporte Lenovo.

É possível obter mais informações sobre como configurar notificações automáticas de problemas no Lenovo XClarity Administrator em https://pubs.lenovo.com/lxca/admin_setupcallhome.

- **Lenovo XClarity Essentials OneCLI**

O Lenovo XClarity Essentials OneCLI tem o aplicativo de inventário para coletar dados de serviço. Ele pode ser executado dentro e fora da banda. Quando está em execução dentro da banda no sistema operacional do host no servidor, o OneCLI pode coletar informações sobre o sistema operacional, como o log de eventos do sistema operacional, além dos dados de serviço do hardware.

Para obter dados de serviço, você pode executar o comando `getinfor`. Para obter mais informações sobre como executar o `getinfor`, consulte https://pubs.lenovo.com/lxce-onecli/onecli_r_getinfor_command.

Entrando em contato com o Suporte

É possível entrar em contato com o Suporte para obter ajuda para resolver seu problema.

Você pode receber serviço de hardware por meio de um Provedor de Serviços Autorizados Lenovo. Para localizar um provedor de serviços autorizado pela Lenovo para prestar serviço de garantia, acesse <https://datacentersupport.lenovo.com/serviceprovider> e use a pesquisa de filtro para países diferentes. Para consultar os números de telefone do Suporte Lenovo, consulte <https://datacentersupport.lenovo.com/supportphonenumberlist> para obter os detalhes de suporte da sua região.

Apêndice B. Documentos e suportes

Esta seção fornece documentos úteis, downloads de driver e firmware e recursos de suporte.

Download de documentos

Esta seção fornece a introdução e o link para download de documentos úteis.

Documentos

Baixe as seguintes documentações do produto em:

https://pubs.lenovo.com/sr780a-v3/pdf_files.html

- **Guias de instalação do trilho**
 - Instalação de trilhos em um rack
- **Guia de serviço do sistema hidráulico da GPU**
 - Manutenção e serviço do sistema hidráulico da GPU
- **Guia do Usuário**
 - Visão geral completa, configuração do sistema, substituição de componentes de hardware e solução de problemas.

Capítulos selecionados no *Guia do Usuário*:
 - **Guia de Configuração do Sistema:** visão geral do servidor, identificação de componentes, exibição de LEDs do sistema e diagnósticos, retirada do produto da embalagem, instalação e configuração do servidor.
 - **Guia de manutenção de hardware:** instalação de componentes de hardware, roteamento de cabos e solução de problemas.
- **Referência de mensagens e códigos**
 - Eventos do XClarity Controller, LXPM e uEFI
- **Manual de UEFI**
 - Introdução à configuração de UEFI

Sites de suporte

Esta seção fornece downloads de driver e firmware e recursos de suporte.

Suporte e downloads

- Site de download de drivers e software para ThinkSystem SR780a V3
 - <https://datacentersupport.lenovo.com/tw/en/products/servers/thinksystem/sr780av3/7dj5/downloads/driver-list/>
- Fórum de data center da Lenovo
 - https://forums.lenovo.com/t5/Datacenter-Systems/ct-p/sv_eg
- Suporte a data center da Lenovo para ThinkSystem SR780a V3
 - <https://datacentersupport.lenovo.com/products/servers/thinksystem/sr780av3/7dj5>
- Documentos de informações de licença da Lenovo

- <https://datacentersupport.lenovo.com/documents/Invo-eula>
- Site do Lenovo Press (Guias de produtos/planilhas de especificações/documentação técnica)
 - <https://lenovopress.lenovo.com/>
- Declaração de Privacidade da Lenovo
 - <https://www.lenovo.com/privacy>
- Consultoria de segurança do produto Lenovo
 - https://datacentersupport.lenovo.com/product_security/home
- Planos de garantia de produtos Lenovo
 - <http://datacentersupport.lenovo.com/warrantylookup>
- Site do Lenovo Server Operating Systems Support Center
 - <https://datacentersupport.lenovo.com/solutions/server-os>
- Site do Lenovo ServerProven (pesquisa de compatibilidade de opções)
 - <https://serverproven.lenovo.com>
- Instruções de instalação do sistema operacional
 - <https://pubs.lenovo.com/thinksystem#os-installation>
- Enviar um eTicket (solicitação de serviço)
 - <https://support.lenovo.com/servicerequest>
- Assinar as notificações do produto Lenovo Data Center Group (ficar atualizado nas atualizações de firmware)
 - <https://datacentersupport.lenovo.com/solutions/ht509500>

Apêndice C. Avisos

É possível que a Lenovo não ofereça os produtos, serviços ou recursos discutidos nesta publicação em todos os países. Consulte um representante Lenovo local para obter informações sobre os produtos e serviços disponíveis atualmente em sua área.

Qualquer referência a produtos, programas ou serviços Lenovo não significa que apenas produtos, programas ou serviços Lenovo possam ser utilizados. Qualquer produto, programa ou serviço funcionalmente equivalente, que não infrinja nenhum direito de propriedade intelectual da Lenovo, poderá ser utilizado em substituição a esse produto, programa ou serviço. Entretanto, a avaliação e verificação da operação de qualquer outro produto, programa ou serviço são de responsabilidade do Cliente.

A Lenovo pode ter patentes ou solicitações de patentes pendentes relativas a assuntos descritos nesta publicação. O fornecimento desta publicação não é uma oferta e não fornece uma licença em nenhuma patente ou solicitações de patente. Pedidos devem ser enviados, por escrito, para:

*Lenovo (United States), Inc.
8001 Development Drive
Morrisville, NC 27560
U.S.A.
Attention: Lenovo Director of Licensing*

A LENOVO FORNECE ESTA PUBLICAÇÃO "NO ESTADO EM QUE SE ENCONTRA", SEM GARANTIA DE NENHUM TIPO, SEJA EXPRESSA OU IMPLÍCITA, INCLUINDO, MAS A ELAS NÃO SE LIMITANDO, AS GARANTIAS IMPLÍCITAS DE NÃO INFRAÇÃO, COMERCIALIZAÇÃO OU ADEQUAÇÃO A UM DETERMINADO PROPÓSITO. Alguns países não permitem a exclusão de garantias expressas ou implícitas em certas transações; portanto, essa disposição pode não se aplicar ao Cliente.

Essas informações podem conter imprecisões técnicas ou erros tipográficos. São feitas alterações periódicas nas informações aqui contidas; tais alterações serão incorporadas em futuras edições desta publicação. A Lenovo pode fazer aperfeiçoamentos e/ou alterações nos produtos ou programas descritos nesta publicação a qualquer momento sem aviso prévio.

Os produtos descritos nesta publicação não são destinados para uso em implantações ou em outras aplicações de suporte à vida, nas quais o mau funcionamento pode resultar em ferimentos ou morte. As informações contidas nesta publicação não afetam nem alteram as especificações ou garantias do produto Lenovo. Nada nesta publicação deverá atuar como uma licença expressa ou implícita nem como indenização em relação aos direitos de propriedade intelectual da Lenovo ou de terceiros. Todas as informações contidas nesta publicação foram obtidas em ambientes específicos e representam apenas uma ilustração. O resultado obtido em outros ambientes operacionais pode variar.

A Lenovo pode utilizar ou distribuir as informações fornecidas, da forma que julgar apropriada, sem incorrer em qualquer obrigação para com o Cliente.

Referências nesta publicação a Web sites que não são da Lenovo são fornecidas apenas por conveniência e não representam de forma alguma um endosso a esses Web sites. Os materiais contidos nesses Web sites não fazem parte dos materiais desse produto Lenovo e a utilização desses Web sites é de inteira responsabilidade do Cliente.

Todos os dados de desempenho aqui contidos foram determinados em um ambiente controlado. Portanto, o resultado obtido em outros ambientes operacionais pode variar significativamente. Algumas medidas podem ter sido tomadas em sistemas em nível de desenvolvimento e não há garantia de que estas medidas serão as mesmas em sistemas disponíveis em geral. Além disso, algumas medidas podem ter sido

estimadas através de extrapolação. Os resultados atuais podem variar. Os usuários deste documento devem verificar os dados aplicáveis para seu ambiente específico.

Marcas Registradas

LENOVO e THINKSYSTEM são marcas registradas da Lenovo.

Todas as outras marcas registradas são de propriedade de seus respectivos donos.

Notas Importantes

A velocidade do processador indica a velocidade do relógio interno do processador; outros fatores também afetam o desempenho do aplicativo.

A velocidade da unidade de CD ou DVD lista a taxa de leitura variável. As velocidades reais variam e frequentemente são menores que a velocidade máxima possível.

Ao consultar o armazenamento do processador, armazenamento real e virtual, ou o volume do canal, KB significa 1.024 bytes, MB significa 1.048.576 bytes e GB significa 1.073.741.824 bytes.

Ao consultar a capacidade da unidade de disco rígido ou o volume de comunicações, MB significa 1.000.000 bytes e GB significa 1.000.000.000 bytes. A capacidade total acessível pelo usuário pode variar, dependendo dos ambientes operacionais.

As capacidades máximas de unidades de disco rígido assumem a substituição de quaisquer unidades de disco rígido padrão e a população de todos os compartimentos de unidades de disco rígido com as maiores unidades com suporte disponibilizadas pela Lenovo.

A memória máxima pode requerer substituição da memória padrão com um módulo de memória opcional.

Cada célula da memória em estado sólido tem um número intrínseco, finito, de ciclos de gravação nos quais essa célula pode incorrer. Portanto, um dispositivo em estado sólido possui um número máximo de ciclos de gravação ao qual ele pode ser submetido, expressado como total bytes written (TBW). Um dispositivo que excedeu esse limite pode falhar ao responder a comandos gerados pelo sistema ou pode ser incapaz de receber gravação. A Lenovo não é responsável pela substituição de um dispositivo que excedeu seu número máximo garantido de ciclos de programas/exclusões, conforme documentado nas Especificações Oficiais Publicadas do dispositivo.

A Lenovo não representa ou garante produtos não Lenovo. O suporte (se disponível) a produtos não Lenovo é fornecido por terceiros, não pela Lenovo.

Alguns softwares podem ser diferentes de sua versão de varejo (se disponível) e podem não incluir manuais do usuário ou todos os recursos do programa.

Avisos de Emissão Eletrônica

Ao conectar um monitor ao equipamento, você deve usar o cabo de monitor designado e quaisquer dispositivos de supressão de interferência fornecidos com o monitor.

Avisos de emissões eletrônicas adicionais estão disponíveis em:

https://pubs.lenovo.com/important_notices/

Declaração RoHS BSMI da região de Taiwan

單元 Unit	限用物質及其化學符號 Restricted substances and its chemical symbols					
	鉛Lead (PB)	汞Mercury (Hg)	鎘Cadmium (Cd)	六價鉻 Hexavalent chromium (Cr ⁺⁶)	多溴聯苯 Polybrominated biphenyls (PBB)	多溴二苯醚 Polybrominated diphenyl ethers (PBDE)
機架	○	○	○	○	○	○
外部蓋板	○	○	○	○	○	○
機械組零件	-	○	○	○	○	○
空氣傳動設備	-	○	○	○	○	○
冷卻組零件	-	○	○	○	○	○
內存模組	-	○	○	○	○	○
處理器模組	-	○	○	○	○	○
圖形處理器模組	-	○	○	○	○	○
電纜組零件	-	○	○	○	○	○
電源供應器	-	○	○	○	○	○
儲備設備	-	○	○	○	○	○
印刷電路板	-	○	○	○	○	○

備考1. “超出0.1 wt %” 及 “超出0.01 wt %” 係指限用物質之百分比含量超出百分比含量基準值。
 Note1 : “exceeding 0.1wt%” and “exceeding 0.01 wt%” indicate that the percentage content of the restricted substance exceeds the reference percentage value of presence condition.

備考2. “○” 係指該項限用物質之百分比含量未超出百分比含量基準值。
 Note2 : “○” indicates that the percentage content of the restricted substance does not exceed the percentage of reference value of presence.

備考3. “-” 係指該項限用物質為排除項目。
 Note3 : The “-“ indicates that the restricted substance corresponds to the exemption.

0724

Informações de contato da região de Taiwan para importação e exportação

Contatos estão disponíveis para informações da região de Taiwan para importação e exportação.

委製商/進口商名稱: 台灣聯想環球科技股份有限公司
進口商地址: 台北市南港區三重路 66 號 8 樓
進口商電話: 0800-000-702

Lenovo