

Lenovo

Guida alla configurazione di sistema di ThinkSystem SR950 V3



Tipi di macchina: 7DC4, 7DC5 e 7DC6

Nota

Prima di utilizzare queste informazioni e il prodotto supportato, è importante leggere e comprendere le informazioni sulla sicurezza disponibili all'indirizzo:

https://pubs.lenovo.com/safety_documentation/

Assicurarsi inoltre di avere familiarità con i termini e le condizioni della garanzia Lenovo per il server, disponibili all'indirizzo:

<http://datacentersupport.lenovo.com/warrantylookup>

Prima edizione (Ottobre 2023)

© Copyright Lenovo 2023.

NOTA SUI DIRITTI LIMITATI: se il software o i dati sono distribuiti secondo le disposizioni che regolano il contratto GSA (General Services Administration), l'uso, la riproduzione o la divulgazione è soggetta alle limitazioni previste dal contratto n. GS-35F-05925.

Contenuto

Contenuto	i
Sicurezza.iii
Elenco di controllo per la sicurezza	iv
Capitolo 1. Introduzione.	1
Caratteristiche	1
Suggerimenti tecnici	2
Avvisi di sicurezza	3
Specifiche	3
Specifiche tecniche	4
Specifiche meccaniche	6
Specifiche ambientali	6
Opzioni di gestione	9
Capitolo 2. Componenti del server	13
Vista anteriore	13
Vista posteriore	17
Vista superiore	18
Connettori della scheda del processore superiore (CPU BD)	20
Switch della scheda del processore superiore (CPU BD)	21
Connettori della scheda I/O di sistema e dell'assieme interposer	22
Switch della scheda I/O di sistema e dell'assieme interposer	23
Connettori della scheda del processore inferiore (MB)	24
Switch della scheda del processore inferiore (MB)	26
LED di sistema e display di diagnostica	30
Risoluzione dei problemi in base ai LED di sistema e al display di diagnostica	30
LED dell'unità	30
LED del pannello anteriore dell'operatore	31
LED dell'alimentatore	32
LED della scheda del processore superiore (CPU BD)	33
LED della scheda I/O di sistema	34
LED della scheda del processore inferiore (MB)	36
LED Firmware and RoT Security Module	38
LED della porta di gestione del sistema XCC	40
Ricevitore di diagnostica esterno	40

Capitolo 3. Elenco delle parti	47
Cavi di alimentazione.	49

Capitolo 4. Disimballaggio e configurazione	51
Contenuto della confezione del server	51
Identificazione del server e accesso a Lenovo XClarity Controller	51
Elenco di controllo per la configurazione server	54

Capitolo 5. Configurazione di sistema.	57
Impostazione della connessione di rete per Lenovo XClarity Controller	57
Impostazione della porta USB anteriore per la connessione di Lenovo XClarity Controller	58
Aggiornamento del firmware	59
Configurazione del firmware	63
Configurazione del modulo di memoria.	64
Abilitazione SGX (Software Guard Extensions)	64
Configurazione RAID	64
Distribuzione del sistema operativo	66
Backup della configurazione server	67

Appendice A. Richiesta di supporto e assistenza tecnica	69
Prima di contattare l'assistenza.	69
Raccolta dei dati di servizio	70
Come contattare il supporto	71

Appendice B. Documenti e risorse di supporto	73
Download di documenti	73
Siti Web del supporto	73

Appendice C. Informazioni particolari	75
Marchi	76
Note importanti	76
Informazioni sulle emissioni elettromagnetiche.	76
Dichiarazione BSMI RoHS per Taiwan	77
Informazioni di contatto per l'importazione e l'esportazione per l'area geografica di Taiwan	77

Sicurezza

Before installing this product, read the Safety Information.

قبل تركيب هذا المنتج، يجب قراءة الملاحظات الأمنية

Antes de instalar este produto, leia as Informações de Segurança.

在安装本产品之前，请仔细阅读 Safety Information（安全信息）。

安裝本產品之前，請先閱讀「安全資訊」。

Prije instalacije ovog produkta obavezno pročitajte Sigurnosne Upute.

Před instalací tohoto produktu si přečtěte příručku bezpečnostních instrukcí.

Læs sikkerhedsforskrifterne, før du installerer dette produkt.

Lees voordat u dit product installeert eerst de veiligheidsvoorschriften.

Ennen kuin asennat tämän tuotteen, lue turvaohjeet kohdasta Safety Information.

Avant d'installer ce produit, lisez les consignes de sécurité.

Vor der Installation dieses Produkts die Sicherheitshinweise lesen.

Πριν εγκαταστήσετε το προϊόν αυτό, διαβάστε τις πληροφορίες ασφαλείας (safety information).

לפני שתתקינו מוצר זה, קראו את הוראות הבטיחות.

A termék telepítése előtt olvassa el a Biztonsági előírásokat!

Prima di installare questo prodotto, leggere le Informazioni sulla Sicurezza.

製品の設置の前に、安全情報をお読みください。

본 제품을 설치하기 전에 안전 정보를 읽으십시오.

Пред да се инсталира овој продукт, прочитајте информацијата за безбедност.



Les sikkerhetsinformasjonen (Safety Information) før du installerer dette produktet.

Przed zainstalowaniem tego produktu, należy zapoznać się z książką "Informacje dotyczące bezpieczeństwa" (Safety Information).

Antes de instalar este produto, leia as Informações sobre Segurança.

Перед установкой продукта прочтите инструкции по технике безопасности.

Pred inštaláciou tohto zariadenia si pečítajte Bezpečnostné predpisy.

Pred namestitvijo tega proizvoda preberite Varnostne informacije.

Antes de instalar este producto, lea la información de seguridad.

Läs säkerhetsinformationen innan du installerar den här produkten.

ཐོན་ཁུངས་འདི་བདེ་སྤྱོད་མ་བྱས་གོང་། སྐྱོར་གྱི་ཡིད་གཟབ་
བྱ་འདྲ་མིན་ཡིད་པའི་འོད་ཟེར་བལྟ་དགོས།

Bu ürünü kurmadan önce güvenlik bilgilerini okuyun.

مەزكۇر مەھسۇلاتنى ئورنىتىشتىن بۇرۇن بىخەتەرلىك ئۇچۇرلىرىنى ئوقۇپ چىقىڭ.

Youq mwngz yungh canjbinj neix gaxgonq, itdingh aeu doeg aen
canjbinj soengq cungj vahgangj ancien siusik.

Elenco di controllo per la sicurezza

Utilizzare le informazioni in questa sezione per identificare le condizioni potenzialmente pericolose che interessano il server. Nella progettazione e fabbricazione di ciascun computer sono stati installati gli elementi di sicurezza necessari per proteggere utenti e tecnici dell'assistenza da lesioni.

Nota: Il prodotto non è idoneo all'uso in ambienti di lavoro con display professionali, in conformità all'articolo 2 della normativa in materia di sicurezza sul lavoro.

Nota: La configurazione del server viene effettuata solo nella sala server.

ATTENZIONE:

Questa apparecchiatura deve essere installata o sottoposta a manutenzione da parte di personale qualificato, come definito dal NEC, IEC 62368-1 & IEC 60950-1, lo standard per la Sicurezza delle apparecchiature elettroniche per tecnologia audio/video, dell'informazione e delle telecomunicazioni. Lenovo presuppone che l'utente sia qualificato nella manutenzione dell'apparecchiatura e formato per il riconoscimento di livelli di energia pericolosi nei prodotti. L'accesso all'apparecchiatura richiede l'utilizzo di uno strumento, un dispositivo di blocco e una chiave o di altri sistemi di sicurezza ed è controllato dal responsabile della struttura.

Importante: Per la sicurezza dell'operatore e il corretto funzionamento del sistema è richiesta la messa a terra elettrica del server. La messa a terra della presa elettrica può essere verificata da un elettricista certificato.

Utilizzare il seguente elenco di controllo per verificare che non vi siano condizioni di potenziale pericolo:

1. Assicurarsi che non ci sia alimentazione e che il relativo cavo sia scollegato.
2. Controllare il cavo di alimentazione.
 - Assicurarsi che il connettore di messa a terra tripolare sia in buone condizioni. Utilizzare un multimetro per misurare la continuità che deve essere 0,1 ohm o meno tra il contatto di terra e la messa a terra del telaio.
 - Assicurarsi che il cavo di alimentazione sia del tipo corretto.

Per visualizzare i cavi di alimentazione disponibili per il server:

- a. Accedere a:
<http://dcsc.lenovo.com/#/>
 - b. Fare clic su **Preconfigured Model (Modello preconfigurato)** o **Configure To Order (Configura per ordinare)**.
 - c. Immettere il tipo di macchina e il modello del server per visualizzare la pagina di configurazione.
 - d. Fare clic su **Power (Alimentazione)** → **Power Cables (Cavi di alimentazione)** per visualizzare tutti i cavi di linea.
- Assicurarsi che il materiale isolante non sia né logoro né usurato.
3. Controllare qualsiasi evidente modifica non prevista da Lenovo. Analizzare e valutare attentamente che tali modifiche non previste da Lenovo non comportino ripercussioni sulla sicurezza.
 4. Controllare che nella parte interna del server non siano presenti condizioni non sicure, ad esempio limature metalliche, contaminazioni, acqua o altri liquidi o segni di bruciature o danni causati da fumo.
 5. Verificare che i cavi non siano usurati, logori o schiacciati.
 6. Assicurarsi che i fermi del coperchio dell'alimentatore (viti o rivetti) non siano stati rimossi o manomessi.

Capitolo 1. Introduzione

Il server ThinkSystem SR950 V3 (Tipi 7DC4, 7DC5 e 7DC6) è un server rack 8U ad alte prestazioni che supporta fino a otto processori Intel Xeon. È un server di classe enterprise progettato per i clienti che richiedono otto processori, grandi quantità di memoria e numerose connessioni I/O.

Figura 1. ThinkSystem SR950 V3



Caratteristiche

Le prestazioni, la facilità d'uso, l'affidabilità e le funzionalità di espansione rappresentano considerazioni fondamentali nella progettazione del server. Queste caratteristiche di progettazione rendono possibile la personalizzazione dell'hardware del sistema al fine di soddisfare le proprie necessità attuali e fornire capacità di espansione flessibili per il futuro.

Il server utilizza le seguenti funzioni e tecnologie:

- **Features on Demand**

Se sul server o su un dispositivo opzionale installato sul server è integrata la funzione Features on Demand, è possibile acquistare una chiave di attivazione per attivare la funzione. Per informazioni su Features on Demand, visitare il sito Web:

<https://fod.lenovo.com/lkms>

- **Lenovo XClarity Controller (XCC)**

Lenovo XClarity Controller è il controller di gestione comune per l'hardware del server Lenovo ThinkSystem. Lenovo XClarity Controller consolida più funzioni di gestione in un singolo chip sulla scheda di sistema (assieme della scheda di sistema) del server. Alcune funzioni esclusive di Lenovo XClarity Controller sono: prestazioni e opzioni di protezione avanzate e video remoto a maggiore risoluzione.

Il server supporta Lenovo XClarity Controller 2 (XCC2). Per ulteriori informazioni su Lenovo XClarity Controller 2 (XCC2), fare riferimento a <https://pubs.lenovo.com/lxcc-overview/>.

- **Firmware del server compatibile con UEFI**

Il firmware di Lenovo ThinkSystem è conforme allo standard Unified Extensible Firmware Interface (UEFI). L'interfaccia UEFI sostituisce il BIOS e definisce un'interfaccia standard tra il sistema operativo, il firmware della piattaforma e i dispositivi esterni.

I server Lenovo ThinkSystem sono in grado di avviare sistemi operativi conformi a UEFI, sistemi operativi basati su BIOS nonché adattatori basati su BIOS e conformi a UEFI.

Nota: Il server non supporta DOS (Disk Operating System).

- **Active Memory**

La funzione Active Memory migliora l'affidabilità della memoria mediante il mirroring della memoria. La modalità di mirroring di memoria replica e memorizza i dati su due coppie di DIMM all'interno di due canali contemporaneamente. Se si verifica un malfunzionamento, il controller di memoria passa dalla coppia primaria di DIMM di memoria alla coppia di DIMM di backup.

- **Capacità di memoria di sistema di grandi dimensioni**

Il server supporta fino a 128 moduli DIMM di memoria TruDDR5 fino a 4.800 MHz. Per ulteriori informazioni sui tipi specifici e sulla quantità massima di memoria, vedere ["Specifiche tecniche" a pagina 4](#).

- **Funzionalità hot-swap ed elevata capacità di memorizzazione dati**

Grazie alla funzione di sostituzione a sistema acceso è possibile aggiungere, rimuovere o sostituire unità disco fisso senza spegnere il server.

La capacità di storage varia a seconda del modello di server. Per ulteriori informazioni, vedere ["Specifiche tecniche" a pagina 4](#).

- **Accesso mobile al sito Web di informazioni sull'assistenza Lenovo**

Sull'etichetta di servizio del sistema presente sul coperchio del server è presente un codice QR di cui è possibile eseguire la scansione mediante un lettore e uno scanner di codice QR con un dispositivo mobile per accedere rapidamente al sito Web di informazioni sull'assistenza Lenovo. Su questo sito Web sono presenti informazioni aggiuntive relative ai video di installazione e sostituzione delle parti Lenovo, nonché i codici di errore per l'assistenza concernente il server.

- **Active Energy Manager**

Lenovo XClarity Energy Manager è uno strumento di gestione dell'alimentazione e della temperatura per i data center. È possibile monitorare e gestire il consumo energetico e la temperatura di server Converged, NeXtScale, System x e ThinkServer e migliorare l'efficienza energetica mediante Lenovo XClarity Energy Manager.

- **Connessione di rete ridondante**

Lenovo XClarity Controller fornisce la funzionalità di failover per una connessione Ethernet ridondante con l'opportuna applicazione installata. Se si verifica un problema con il collegamento Ethernet principale, l'intero traffico Ethernet associato al collegamento principale viene automaticamente commutato sulla connessione Ethernet ridondante opzionale. Se i driver di dispositivo applicabili vengono installati, questa fase avviene senza alcuna perdita di dati e senza l'intervento dell'utente.

- **Raffreddamento ridondante**

Il raffreddamento ridondante mediante le ventole del server consente il funzionamento continuo nel caso in cui una delle ventole riporta un errore.

- **Supporto RAID ThinkSystem**

L'adattatore RAID di ThinkSystem fornisce il supporto RAID (Redundant Array of Independent Disks) hardware per creare le configurazioni, con il supporto dei livelli RAID 0, 1, 5, 6, 10, 50 e 60.

Suggerimenti tecnici

Lenovo aggiorna costantemente il sito Web del supporto con i suggerimenti e le tecniche più recenti da utilizzare per risolvere i problemi che si potrebbero riscontrare con il server. Questi suggerimenti tecnici (noti

anche come comunicati di servizio o suggerimenti RETAIN) descrivono le procedure per la risoluzione di problemi correlati all'utilizzo del server.

Per consultare i suggerimenti tecnici disponibili per il server:

1. Andare al sito Web <http://datacentersupport.lenovo.com> e accedere alla pagina di supporto del server.
2. Fare clic su **How To's (Procedure)** dal riquadro di navigazione.
3. Fare clic su **Article Type (Tipo di articoli) → Solution (Soluzione)** dal menu a discesa.

Seguire le istruzioni visualizzate per scegliere la categoria del problema che si sta riscontrando.

Avvisi di sicurezza

Lenovo è impegnata a sviluppare prodotti e servizi in base ai più elevati standard di sicurezza, al fine di proteggere i propri clienti e i loro dati. Quando vengono segnalate potenziali vulnerabilità, è responsabilità del team Lenovo Product Security Incident Response Team (PSIRT) indagare e fornire ai clienti informazioni utili per mettere in atto misure di mitigazione del danno in attesa che sia disponibile una soluzione definitiva al problema.

L'elenco degli avvisi correnti è disponibile nel seguente sito Web:

https://datacentersupport.lenovo.com/product_security/home

Specifiche

Riepilogo delle funzioni e delle specifiche del server. In base al modello, alcune funzioni potrebbero non essere disponibili o alcune specifiche potrebbero non essere valide.

Fare riferimento alla tabella riportata di seguito per le categorie delle specifiche e il contenuto di ciascuna categoria.

Categoria delle specifiche	Specifiche tecniche	Specifiche meccaniche	Specifiche ambientali
Contenuto	<ul style="list-style-type: none">• Processore• Memoria• Unità interne• Espansione dello storage• Slot di espansione• Funzioni integrate e connettori I/O• Rete• Pulsante anteriore• Adattatore RAID• HBA (Host Bus Adapter)• Ventola di sistema• Alimentazione elettrica• Configurazione minima per il debug• Sistemi operativi	<ul style="list-style-type: none">• Dimensione• Peso	<ul style="list-style-type: none">• Emissioni acustiche• Ambiente

Specifiche tecniche

Riepilogo delle specifiche tecniche del server. In base al modello, alcune funzioni potrebbero non essere disponibili o alcune specifiche potrebbero non essere valide.

Processore

Supporta otto processori Intel Xeon fino a 350 W di TDP, con controller di memoria integrato e topologia Mesh UPI (Ultra Path Interconnect).

- Progettato per socket LGA 4677
- Scalabile fino a 60 core
- Supporta 4 collegamenti UPI per processore con velocità di 12,8 GT/s, 14,4 GT/s e 16 GT/s

Per un elenco di processori supportati, vedere: <https://serverproven.lenovo.com>.

Memoria

Vedere "Regole e ordine di installazione dei moduli di memoria" nella *Guida per l'utente* o nella *Guida alla manutenzione hardware* per informazioni dettagliate sull'installazione e sulla configurazione della memoria.

- 128 slot DIMM (Dual Inline Memory Module)
- Tipo di modulo di memoria:
 - 10x4 RDIMM: 32 GB o 64 GB
 - RDIMM 3DS: 128 GB o 256 GB
- Velocità:

Nota: La velocità operativa dipende dal modello di processore e dalle impostazioni UEFI.

- 4.800 MT/s per 1 DIMM per canale
- 4.400 MT/s per 2 DIMM per canale
- Memoria minima: 256 GB
- Memoria massima: 32 TB

Per un elenco dei moduli di memoria supportati, vedere <https://serverproven.lenovo.com>.

Unità interne

Il server supporta fino a due unità NVMe M.2 interne da 960 GB con fattore di forma da 80 mm (2280).

Per un elenco delle unità M.2 supportate, vedere <https://serverproven.lenovo.com>.

Espansione dello storage

Fino a sedici unità da 2,5" o E3.S

Per un elenco delle unità supportate, vedere <https://serverproven.lenovo.com>.

Slot di espansione

- Sei slot PCIe anteriori
- Fino a otto slot PCIe posteriori
- Uno slot del modulo OCP (facoltativo)
- Uno slot Ethernet posteriore (facoltativo)

Nota: La disponibilità dello slot PCIe è basata sulla scelta della scheda verticale.

Funzioni integrate e connettori I/O

- Lenovo XClarity Controller (XCC), che offre funzioni di monitoraggio e controllo del processore di servizio, controller video e funzionalità remote di tastiera, video, mouse e unità disco fisso.
 - Il server supporta Lenovo XClarity Controller 2 (XCC2). Per ulteriori informazioni su Lenovo XClarity Controller 2 (XCC2), fare riferimento a <https://pubs.lenovo.com/lxcc-overview/>.
- Connettori anteriori:
 - Quattro connettori laterali esterni
 - Sedici connettori UPI esterni
 - Un connettore di diagnostica esterno
 - Una porta seriale
 - Pannello anteriore dell'operatore
 - Pulsante ID di sistema/LED
 - LED di errore di sistema
 - LED di attività della rete
 - Pulsante di alimentazione/LED
 - Un connettore USB 2.0 con funzione di gestione del sistema XCC
 - Un connettore VGA
 - Due connettori USB 3.2 Gen 1 (5 Gbps)
 - Una Porta di gestione del sistema XCC
- Connettori posteriori:
 - Dodici vani di alimentazione PSU
 - Uno slot del modulo OCP (facoltativo)
 - Una Porta di gestione del sistema XCC (opzionale)

Rete

Due o quattro connettori Ethernet sul modulo OCP (opzionale)

Pulsante anteriore

Pulsante NMI

Adattatore RAID

RAID 0, 1, 10, 5, 50, 6, 60

- ThinkSystem RAID 940-16i 4GB Flash PCIe Gen4 12Gb Adapter
- ThinkSystem RAID 940-8i 4GB Flash PCIe Gen4 12Gb Adapter

Per ulteriori informazioni sugli adattatori RAID/HBA, vedere [Riferimento per adattatore RAID Lenovo ThinkSystem e HBA](#).

HBA (Host Bus Adapter)

ThinkSystem 440-8i SAS/SATA PCIe Gen4 12Gb HBA

Per ulteriori informazioni sugli adattatori RAID/HBA, vedere [Riferimento per adattatore RAID Lenovo ThinkSystem e HBA](#).

Ventola di sistema

Dodici moduli della ventola (due ventole in ogni modulo della ventola)

Nota: Il server supporta la ridondanza N+2 e può funzionare alla configurazione massima dell'alimentazione senza alcuna riduzione delle prestazioni con due rotori della ventola guasti.

Alimentazione elettrica

Il server supporta otto o dodici alimentatori Titanium Hot-Swap Gen2 da 1.800 W e 230 V con ridondanza N+N.

Configurazione minima per il debug

- Due processori sulla scheda del processore inferiore (MB) dello chassis primario
- Un modulo DIMM DRAM nello slot A1 sulla scheda del processore inferiore (MB) dello chassis primario
- Un alimentatore
- Un'unità M.2 nello slot M.2#1 (se è necessario il sistema operativo per eseguire il debug)

Sistemi operativi

Sistemi operativi supportati e certificati:

- VMware ESXi
- Red Hat Enterprise Linux
- SUSE Linux Enterprise Server

Riferimenti:

- Elenco completo dei sistemi operativi disponibili: <https://lenovopress.lenovo.com/osig>.
- Per istruzioni per la distribuzione del sistema operativo, vedere "Distribuzione del sistema operativo" a pagina 66.

Specifiche meccaniche

Riepilogo delle specifiche meccaniche del server. In base al modello, alcune funzioni potrebbero non essere disponibili o alcune specifiche potrebbero non essere valide.

Dimensione

8U (due chassis 4U)

- Altezza per chassis: 175 mm (6,9")
- Larghezza per chassis: 447 mm (17,6")
- Profondità per chassis: 870,3 mm (34,3")

Peso

50 kg (110,23 libbre) massimo per chassis

Specifiche ambientali

Riepilogo delle specifiche ambientali del server. In base al modello, alcune funzioni potrebbero non essere disponibili o alcune specifiche potrebbero non essere valide.

Emissioni acustiche

Il server dispone della seguente dichiarazione di emissioni acustiche:

- Livello di emissione acustica (L_{WA})
 - Inattivo: 7,3 Bel
 - In funzione: 7,9 Bel
- Livello di pressione sonora (L_{pAm}):
 - Inattivo: 57,3 dBA
 - In funzione: 61,9 dBA

Nota:

- Questi livelli di emissione acustica sono stati misurati in ambienti acustici controllati, secondo le procedure specificate dallo standard ISO7779 e riportati in conformità allo standard ISO 9296.
- Le normative governative (come quelle prescritte dall'OSHA o dalle direttive della Comunità Europea) possono stabilire l'esposizione al livello di rumore sul luogo di lavoro e possono essere applicate all'utente e all'installazione del server. I livelli di pressione sonora effettivi nella propria installazione dipendono da molti fattori, ad esempio il numero di rack nell'installazione, le dimensioni, i materiali e la configurazione della stanza, i livelli di rumore di altre apparecchiature, la temperatura ambiente e la posizione dei dipendenti rispetto all'apparecchiatura. Inoltre, il rispetto di queste normative governative dipende da molti fattori aggiuntivi, tra cui la durata dell'esposizione dei dipendenti e se i dipendenti indossano protezioni acustiche. Lenovo consiglia di consultare esperti qualificati in questo campo per determinare se l'azienda è conforme alle normative applicabili.

Ambiente

ThinkSystem SR950 V3 è conforme alle specifiche ASHRAE Classe A2 con la maggior parte delle configurazioni e, a seconda della configurazione hardware, è conforme anche alle specifiche ASHRAE Classe A3 e A4. Le prestazioni del sistema possono essere compromesse quando la temperatura di esercizio non rispetta la specifica ASHRAE A2 o in caso di condizione di malfunzionamento della ventola.

- Temperatura dell'aria:
 - In funzione:
 - ASHRAE Classe A2: da 10 a 35 °C (da 50 a 95 °F); ridurre la temperatura ambiente massima di 1 °C per ogni incremento di 300 m (984 piedi) di altezza sopra i 900 m (2.953 piedi).
 - ASHRAE Classe A3: da 5 a 40 °C (da 41 a 104 °F); ridurre la temperatura ambiente massima di 1 °C per ogni incremento di 175 m (574 piedi) di altezza sopra i 900 m (2.953 piedi).
 - ASHRAE classe A4: da 5 a 45 °C (da 41 a 113 °F); ridurre la temperatura ambiente massima di 1 °C per ogni incremento di 125 m (410 piedi) di altezza sopra i 900 m (2.953 piedi).
 - Server spento: da 5 a 45 °C (da 41 a 113 °F)
 - Spedizione/Immagazzinamento: da -40 a 60 °C (da -40 a 140 °F)
- Altitudine massima: 3.050 m (10.000 piedi)
- Umidità relativa (senza condensa):
 - Funzionamento
 - ASHRAE Classe A2: 8% - 80%, punto massimo di condensa: 21 °C (70 °F)
 - ASHRAE Classe A3: 8% - 85%, punto massimo di condensa: 24 °C (75 °F)
 - ASHRAE Classe A4: 8% - 90%, punto massimo di condensa: 24 °C (75 °F)
 - Spedizione/Immagazzinamento: 8% - 90%
- Contaminazione da particolato

Attenzione: I particolati sospesi e i gas reattivi che agiscono da soli o in combinazione con altri fattori ambientali, quali ad esempio umidità e temperatura, possono rappresentare un rischio per il server. Per informazioni sui limiti per i gas e i particolati, vedere ["Contaminazione da particolato" a pagina 8](#).

Nota: Il server è stato progettato per ambienti di data center standard e si consiglia di utilizzarlo in data center industriali.

Contaminazione da particolato

Attenzione: I particolati atmosferici (incluse lamelle o particelle metalliche) e i gas reattivi da soli o in combinazione con altri fattori ambientali, quali ad esempio umidità o temperatura, potrebbero rappresentare un rischio per il dispositivo, come descritto in questo documento.

I rischi rappresentati dalla presenza di livelli eccessivi di particolato o concentrazioni eccessive di gas nocivi includono un danno che potrebbe portare al malfunzionamento del dispositivo o alla totale interruzione del suo funzionamento. Tale specifica sottolinea i limiti per i particolati e i gas con l'obiettivo di evitare tale danno. I limiti non devono essere considerati o utilizzati come limiti definitivi, in quanto diversi altri fattori, come temperatura o umidità dell'aria, possono influenzare l'impatto derivante dal trasferimento di contaminanti gassosi e corrosivi ambientali o di particolati. In assenza dei limiti specifici che vengono sottolineati in questo documento, è necessario attuare delle pratiche in grado di mantenere livelli di gas e di particolato coerenti con il principio di tutela della sicurezza e della salute umana. Se Lenovo stabilisce che i livelli di particolati o gas presenti nell'ambiente del cliente hanno causato danni al dispositivo, può porre come condizione per la riparazione o la sostituzione di dispositivi o di parti di essi, l'attuazione di appropriate misure correttive al fine di attenuare tale contaminazione ambientale. L'attuazione di tali misure correttive è responsabilità del cliente.

Tabella 1. Limiti per i particolati e i gas

Agente contaminante	Limiti
Gas reattivi	<p>Livello di gravità G1 per ANSI/ISA 71.04-1985¹:</p> <ul style="list-style-type: none"> • Il livello di reattività del rame deve essere inferiore a 200 Å/mese (Å/mese, $\approx 0,0035 \mu\text{g}/\text{cm}^2$-aumento di peso all'ora).² • Il livello di reattività dell'argento deve essere inferiore a 200 Å/mese (Å/mese $\approx 0,0035 \mu\text{g}/\text{cm}^2$-aumento di peso all'ora).³ • Il monitoraggio reattivo della corrosività gassosa deve essere di circa 5 cm (2") nella parte anteriore del rack sul lato della presa d'aria, a un'altezza di un quarto o tre quarti dal pavimento o dove la velocità dell'aria è molto superiore.
Particolati sospesi	<p>I data center devono rispondere al livello di pulizia ISO 14644-1 classe 8.</p> <p>Per i data center senza economizzatore dell'aria, lo standard ISO 14644-1 di classe 8 potrebbe essere soddisfatto scegliendo uno dei seguenti metodi di filtraggio:</p> <ul style="list-style-type: none"> • L'aria del locale potrebbe essere continuamente filtrata con i filtri MERV 8. • L'aria che entra in un data center potrebbe essere filtrata con i filtri MERV 11 o preferibilmente MERV 13. <p>Per i data center con economizzatori dell'aria, la scelta dei filtri per ottenere la pulizia ISO classe 8 dipende dalle condizioni specifiche presenti in tale data center.</p> <ul style="list-style-type: none"> • L'umidità relativa deliquescente della contaminazione particolata deve essere superiore al 60% RH.⁴ • I data center devono essere privi di whisker di zinco.⁵

¹ ANSI/ISA-71.04-1985. *Condizioni ambientali per la misurazione dei processi e i sistemi di controllo: inquinanti atmosferici*. Instrument Society of America, Research Triangle Park, North Carolina, U.S.A.

² La derivazione dell'equivalenza tra la frequenza di perdita di corrosione del rame nello spessore del prodotto di corrosione in Å/mese e la velocità di aumento di peso presuppone che la crescita di Cu₂S e Cu₂O avvenga in eguali proporzioni.

³ La derivazione dell'equivalenza tra la frequenza di perdita di corrosione dell'argento nello spessore del prodotto di corrosione in Å/mese e la velocità di aumento di peso presuppone che Ag₂S è l'unico prodotto di corrosione.

⁴ Per umidità relativa deliquescente della contaminazione da particolato si intende l'umidità relativa in base alla quale la polvere assorbe abbastanza acqua da diventare umida e favorire la conduzione ionica.

⁵ Le residui di superficie vengono raccolti casualmente da 10 aree del data center su un disco del diametro di 1,5 cm di nastro conduttivo elettrico su un supporto metallico. Se l'analisi del nastro adesivo in un microscopio non rileva whisker di zinco, il data center è considerato privo di whisker di zinco.

Opzioni di gestione

La gamma di funzionalità XClarity e altre opzioni di gestione del sistema descritte in questa sezione sono disponibili per favorire una gestione più pratica ed efficiente dei server.

Panoramica

Opzioni	Descrizione
Lenovo XClarity Controller	<p>Controller di gestione della scheda di base (BMC)</p> <p>Consolida le funzionalità del processore di servizio, il Super I/O, il controller video e le funzioni di presenza remota in un unico chip sulla scheda di sistema (assieme della scheda di sistema) del server.</p> <p>Interfaccia</p> <ul style="list-style-type: none"> • Applicazione CLI • Interfaccia GUI Web • Applicazione mobile • API Redfish <p>Utilizzo e download</p> <p>https://pubs.lenovo.com/lxcc-overview/</p>
Lenovo XCC Logger Utility	<p>Applicazione che riporta gli eventi XCC nel log di sistema del sistema operativo locale.</p> <p>Interfaccia</p> <ul style="list-style-type: none"> • Applicazione CLI <p>Utilizzo e download</p> <ul style="list-style-type: none"> • https://pubs.lenovo.com/lxcc-logger-linux/ • https://pubs.lenovo.com/lxcc-logger-windows/
Lenovo XClarity Administrator	<p>Interfaccia centralizzata per la gestione multiserver.</p> <p>Interfaccia</p> <ul style="list-style-type: none"> • Interfaccia GUI Web • Applicazione mobile • API REST <p>Utilizzo e download</p> <p>http://sysmgmt.lenovofiles.com/help/topic/com.lenovo.lxca.doc/aug_product_page.html</p>
Strumenti di Lenovo XClarity Essentials	<p>Set di strumenti portatili e leggeri per la configurazione del server, la raccolta di dati e gli aggiornamenti firmware. Adatto sia per contesti di gestione a server singolo che multiserver.</p> <p>Interfaccia</p> <ul style="list-style-type: none"> • OneCLI: applicazione CLI • Bootable Media Creator: applicazione CLI, applicazione GUI • UpdateXpress: applicazione GUI <p>Utilizzo e download</p> <p>https://pubs.lenovo.com/lxce-overview/</p>

Opzioni	Descrizione
Lenovo XClarity Provisioning Manager	<p>Strumento GUI incorporato basato su UEFI su un server singolo in grado di semplificare le attività di gestione.</p> <p>Interfaccia</p> <ul style="list-style-type: none"> • Interfaccia Web (accesso remoto a BMC) • Applicazione GUI <p>Utilizzo e download</p> <p>https://pubs.lenovo.com/lxpm-overview/</p> <p>Importante: La versione supportata di Lenovo XClarity Provisioning Manager (LXPM) varia a seconda del prodotto. Tutte le versioni di Lenovo XClarity Provisioning Manager vengono definite Lenovo XClarity Provisioning Manager e LXPM in questo documento, tranne se diversamente specificato. Per visualizzare la versione LXPM supportata dal server, visitare il sito https://pubs.lenovo.com/lxpm-overview/.</p>
Lenovo XClarity Integrator	<p>Serie di applicazioni che integrano le funzionalità di gestione e monitoraggio dei server fisici Lenovo con il software utilizzato in una determinata infrastruttura di distribuzione, ad esempio VMware vCenter, Microsoft Admin Center o Microsoft System Center, offrendo al contempo una resilienza aggiuntiva del carico di lavoro.</p> <p>Interfaccia</p> <ul style="list-style-type: none"> • Applicazione GUI <p>Utilizzo e download</p> <p>https://pubs.lenovo.com/lxci-overview/</p>
Lenovo XClarity Energy Manager	<p>Applicazione in grado di gestire e monitorare l'alimentazione e la temperatura del server.</p> <p>Interfaccia</p> <ul style="list-style-type: none"> • Interfaccia Web GUI <p>Utilizzo e download</p> <p>https://datacentersupport.lenovo.com/solutions/Invo-lxem</p>
Lenovo Capacity Planner	<p>Applicazione che supporta la pianificazione del consumo energetico per un server o un rack.</p> <p>Interfaccia</p> <ul style="list-style-type: none"> • Interfaccia Web GUI <p>Utilizzo e download</p> <p>https://datacentersupport.lenovo.com/solutions/Invo-lcp</p>

Funzioni

Opzioni		Funzioni							
		Gestione multisistema	Distribuzione sistema operativo	Configurazione di sistema	Aggiornamenti firmware ¹	Monitoraggio eventi/avvisi	Inventario/log	Gestione alimentazione	Pianificazione alimentazione
Lenovo XClarity Controller				√	√ ²	√	√ ⁴		
Lenovo XCC Logger Utility						√			
Lenovo XClarity Administrator		√	√	√	√ ²	√	√ ⁴		
Strumenti di Lenovo XClarity Essentials	OneCLI	√		√	√ ²	√	√		
	Bootable Media Creator			√	√ ²		√ ⁴		
	UpdateXpress			√	√ ²				
Lenovo XClarity Provisioning Manager			√	√	√ ³		√ ⁵		
Lenovo XClarity Integrator		√	√ ⁶	√	√	√	√	√ ⁷	
Lenovo XClarity Energy Manager		√				√		√	
Lenovo Capacity Planner									√ ⁸

Nota:

1. La maggior parte delle opzioni può essere aggiornata mediante gli strumenti Lenovo. Alcune opzioni, come il firmware GPU o il firmware Omni-Path, richiedono l'utilizzo di strumenti del fornitore.
2. Le impostazioni UEFI del server per ROM di opzione devono essere impostate su **Automatico** o **UEFI** per aggiornare il firmware mediante Lenovo XClarity Administrator, Lenovo XClarity Essentials o Lenovo XClarity Controller.
3. Gli aggiornamenti firmware sono limitati ai soli aggiornamenti Lenovo XClarity Provisioning Manager, Lenovo XClarity Controller e UEFI. Gli aggiornamenti firmware per i dispositivi opzionali, come gli adattatori, non sono supportati.
4. Le impostazioni UEFI del server per la ROM facoltativa devono essere impostate su **Automatico** o **UEFI** per visualizzare le informazioni dettagliate sulla scheda adattatore, come nome del modello e livelli di firmware in Lenovo XClarity Administrator, Lenovo XClarity Controller o Lenovo XClarity Essentials.
5. L'inventario è limitato.
6. Il controllo della distribuzione di Lenovo XClarity Integrator per System Center Configuration Manager (SCCM) supporta la distribuzione del sistema operativo Windows.
7. La funzione di gestione dell'alimentazione è supportata solo da Lenovo XClarity Integrator per VMware vCenter.
8. Si consiglia vivamente di controllare i dati di riepilogo dell'alimentazione per il server utilizzando Lenovo Capacity Planner prima di acquistare eventuali nuove parti.

Capitolo 2. Componenti del server

Questa sezione contiene le informazioni su ciascun componente associato al server.

Vista anteriore

In questa sezione sono contenute informazioni su controlli, LED e connettori presenti nella parte anteriore del server.

Nota: In base alla configurazione, il server può avere un aspetto leggermente diverso dalla figura.



Figura 2. Vista anteriore dello chassis primario

Tabella 2. Componenti sulla vista anteriore

1 Vani delle unità 8-11	15 Pulsante/LED di alimentazione (verde)
2 Slot PCIe S1	16 Connettore USB 2.0 con gestione Lenovo XClarity Controller
3 Slot PCIe S2	17 Connettore VGA
4 Scheda laterale (chassis secondario)	18 Porta seriale
5 Modulo UPI (chassis secondario)	19 USB 3.2 Gen 1 (5 Gbps)
6 Slot PCIe S3	20 USB 3.2 Gen 1 (5 Gbps)
7 Vani delle unità 12-15	21 Porta di gestione del sistema XCC (RJ-45 da 1 GB)

Tabella 2. Componenti sulla vista anteriore (continua)

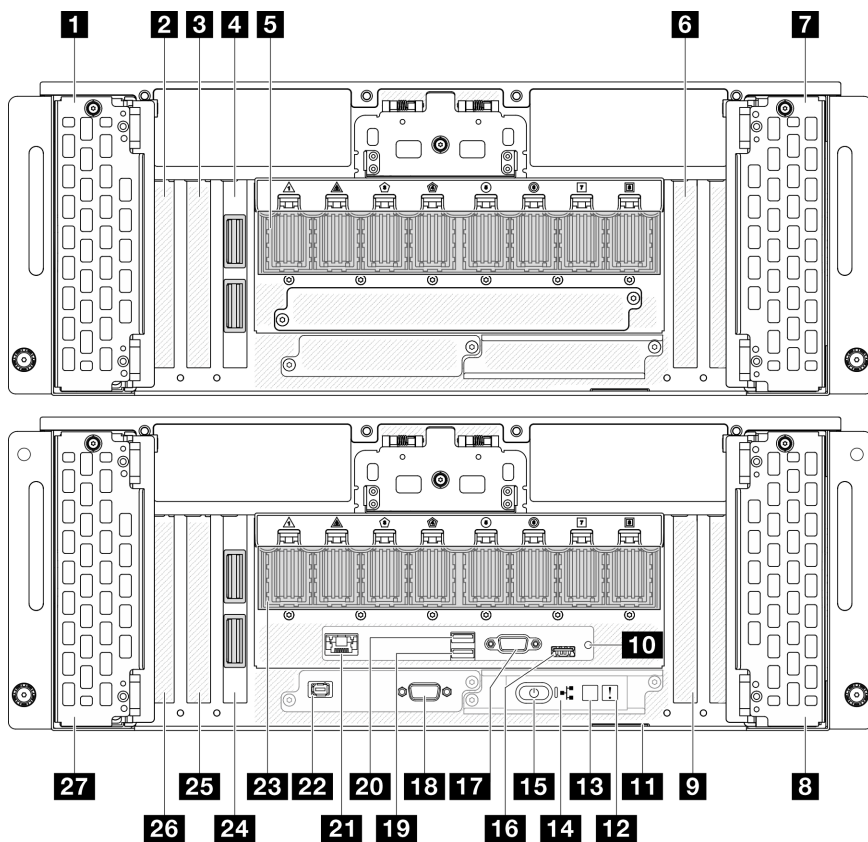
8 Vani delle unità 4-7	22 Connettore del ricevitore di diagnostica esterno
9 Slot PCIe P3	23 Modulo UPI (chassis primario)
10 Pulsante NMI	24 Scheda laterale (chassis primario)
11 Scheda informativa estraibile	25 Slot PCIe P2
12 LED di errore di sistema (giallo)	26 Slot PCIe P1
13 Pulsante ID di sistema/LED (blu)	27 Vani delle unità 0-3
14 LED di attività della rete (verde)	

1/7/8/27 Vani delle unità

Installare le unità in questi vani. Vedere "Installazione di un'unità hot-swap" nella *Guida per l'utente di ThinkSystem SR950 V3* o nella *Guida alla manutenzione hardware di ThinkSystem SR950 V3*.



Figura 3. Numerazione del vano dell'unità da 2,5"



Figura 4. Numeri vani delle unità E3.S

2/3/6 Slot PCIe S1-S3

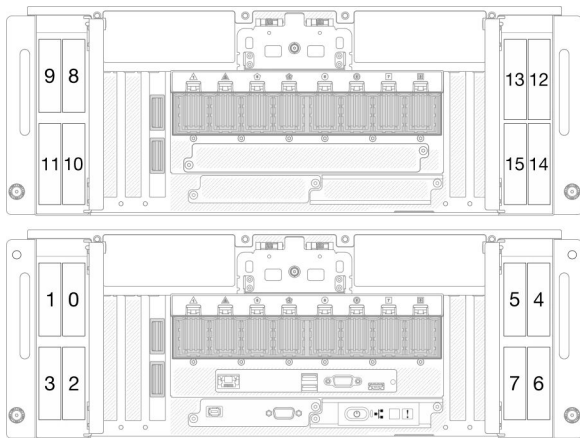
Installare gli adattatori PCIe in questi slot PCIe. Vedere "Installazione di un adattatore PCIe" nella *Guida per l'utente di ThinkSystem SR950 V3* o nella *Guida alla manutenzione hardware di ThinkSystem SR950 V3*.

4 / 24 Scheda laterale

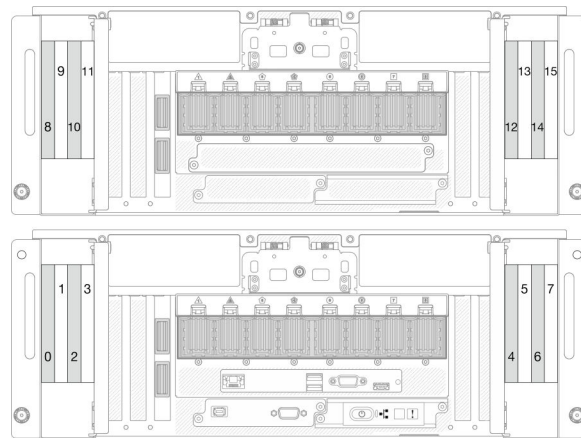
Collegare i cavi della scheda laterale esterna a queste schede laterali.

5/23 Modulo UPI

Collegare i cavi UPI esterni a questi moduli UPI.

9/25/26 Slot PCIe P1-P3

Installare gli adattatori PCIe in questi slot PCIe.

10 Pulsante NMI

Premere questo pulsante per forzare un'interruzione NMI (Non Maskable Interrupt) per il processore. Potrebbe essere necessario utilizzare una penna o l'estremità di una graffetta raddrizzata per premere il pulsante. Può essere utilizzato per forzare un dump della memoria della schermata blu. Utilizzare questo pulsante solo quando viene indicato da supporto Lenovo.

11 Scheda informativa estraibile

Questa scheda contiene informazioni sulla rete, come l'indirizzo MAC e l'etichetta di accesso alla rete di XCC.

12 LED di errore di sistema (giallo)

Il LED di errore di sistema permette di determinare la presenza di eventuali errori di sistema.

Stato	Colore	Descrizione	Azione
Acceso	Giallo	<p>È stato rilevato un errore nel server. Le cause potrebbero essere riconducibili a uno o più errori tra quelli elencati di seguito:</p> <ul style="list-style-type: none">• La temperatura del server ha raggiunto la soglia non critica.• La tensione del server ha raggiunto la soglia non critica.• È stata rilevata una ventola che funziona a bassa velocità.• L'alimentatore presenta un errore critico.• L'alimentatore non è collegato all'alimentazione.	Consultare i log di sistema per identificare il componente guasto.
Spento	Nessuno	Il server è spento oppure è acceso e funziona correttamente.	Nessuna.

13 Pulsante ID di sistema/LED (blu)

Utilizzare questo pulsante ID di sistema e il LED ID di sistema blu per individuare visivamente il server. Ogni volta che si preme il pulsante ID di sistema, lo stato del LED ID di sistema cambia. Lo stato del LED può essere modificato in acceso, lampeggiante o spento. È inoltre possibile utilizzare Lenovo XClarity Controller o un programma di gestione remota per modificare lo stato del LED ID di sistema e semplificare l'identificazione visiva del server tra altri server.

14 LED di attività della rete (verde)

Il LED di attività della rete consente di identificare la connettività e l'attività della rete.

Stato	Colore	Descrizione
Acceso	Verde	Il server è connesso a una rete.
Lampeggiante	Verde	La rete è connessa e attiva.
Spento	Nessuno	Il server è disconnesso dalla rete.

15 Pulsante/LED di alimentazione (verde)

Premere questo pulsante per accendere e spegnere il server manualmente. Gli stati del LED di alimentazione sono i seguenti:

Stato	Colore	Descrizione
Spento	Nessuno	L'alimentazione non è presente o l'alimentatore è guasto.
Lampeggia rapidamente (circa quattro volte al secondo)	Verde	<ul style="list-style-type: none"> Il server è spento, ma XClarity Controller è in fase di inizializzazione e il server non è pronto per essere acceso. L'alimentazione dell'insieme della scheda di sistema è guasta.
Lampeggia lentamente (circa una volta al secondo)	Verde	Il server è spento ed è pronto per essere acceso (stato di standby).
Acceso fisso	Verde	Il server è acceso e in funzione.

16 Connettore USB 2.0 con gestione Lenovo XClarity Controller

Collegare un dispositivo USB 2.0, quali un mouse, una tastiera o altri dispositivi a questo connettore.

La connessione a Lenovo XClarity Controller è destinata principalmente agli utenti con un dispositivo mobile con l'applicazione mobile Lenovo XClarity Controller in esecuzione. Quando un dispositivo mobile è collegato a questa porta USB, viene stabilita una connessione Ethernet su USB tra l'applicazione mobile in esecuzione sul dispositivo e Lenovo XClarity Controller.

Selezionare **Rete** in **Configurazione BMC** per visualizzare o modificare le impostazioni.

Sono disponibili quattro tipi di impostazioni:

- **Modalità solo host**

In questa modalità la porta USB è sempre collegata esclusivamente al server.

- **Modalità solo BMC**

In questa modalità, la porta USB è sempre collegata esclusivamente a Lenovo XClarity Controller.

- **Modalità condivisa: proprietà di BMC**

In questa modalità, la connessione alla porta USB è condivisa tra il server e Lenovo XClarity Controller, mentre la porta viene commutata a Lenovo XClarity Controller.

- **Modalità condivisa: proprietà di host**

In questa modalità, la connessione alla porta USB è condivisa tra il server e Lenovo XClarity Controller, mentre la porta viene commutata al server.

17 Connettore VGA

Collegare un monitor a questo connettore.

18 Connettore della porta seriale

Collegare un dispositivo seriale a 9 piedini a questo connettore. La porta seriale è condivisa con XCC. XCC può controllare la porta seriale condivisa per eseguire il reindirizzamento del traffico seriale, utilizzando SOL (Serial over LAN).

19/20 Connettore USB 3.2 Gen 1 (5 Gbps)

Il connettore USB 3.2 Gen 1 (5 Gbps) può essere utilizzato per collegare un dispositivo compatibile con USB, ad esempio una tastiera USB, un mouse USB o un dispositivo di storage USB.

21 Porta di gestione del sistema XCC (RJ45 da 1 GB)

Il server dispone di un connettore RJ45 da 1 GB dedicato alle funzioni di Lenovo XClarity Controller (XCC). Tramite la porta di gestione del sistema è possibile accedere direttamente a Lenovo XClarity Controller, collegando il notebook alla porta di gestione mediante un cavo Ethernet. Accertarsi di modificare le impostazioni IP sul notebook in modo che esso si trovi sulla stessa rete delle impostazioni predefinite del server. Una rete di gestione dedicata fornisce ulteriore protezione tramite separazione fisica del traffico della rete di gestione dalla rete di produzione.

Per ulteriori informazioni, vedere quanto segue:

- ["Impostazione della connessione di rete per Lenovo XClarity Controller" a pagina 57](#)
- ["LED della porta di gestione del sistema XCC" a pagina 40](#)

22 Connettore del ricevitore di diagnostica esterno

Collegare il ricevitore di diagnostica esterno a questo connettore. Vedere "Ricevitore di diagnostica esterno" nella *Guida per l'utente di ThinkSystem SR950 V3* o nella *Guida alla manutenzione hardware di ThinkSystem SR950 V3* per ulteriori dettagli.

Vista posteriore

La parte posteriore del server consente l'accesso a diversi componenti, tra cui alimentatori, adattatori PCIe, porta seriale e porta Ethernet.

Nota: In base alla configurazione, il server può avere un aspetto leggermente diverso dalla figura.



Figura 5. Vista posteriore

Tabella 3. Componenti sulla vista posteriore

1 Slot PCIe S5	8 Slot PCIe P7
2 Slot PCIe S6	9 PSU P4-P6 (dall'alto verso il basso)
3 PSU S1-S3 (dall'alto verso il basso)	10 PSU P1-P3 (dall'alto verso il basso)

Tabella 3. Componenti sulla vista posteriore (continua)

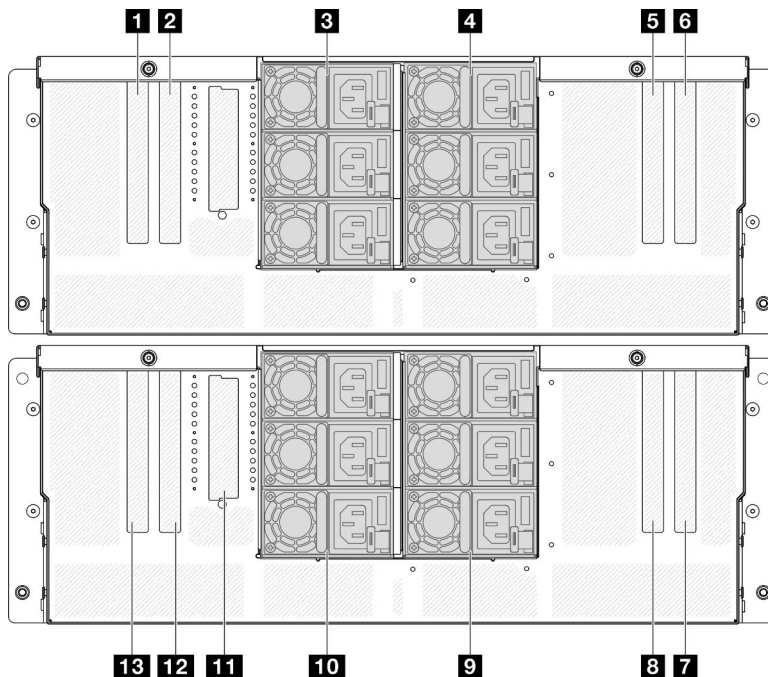
4 PSU S4-S6 (dall'alto verso il basso)	11 Slot OCP
5 Slot PCIe S7	12 Slot PCIe P6
6 Slot PCIe S8	13 Slot PCIe P5/Porta di gestione del sistema XCC
7 Slot PCIe P8	

1/2/5/6 Slot PCIe S5-S8

Installare gli adattatori PCIe in questi slot PCIe. Vedere "Installazione di un adattatore PCIe" nella Guida per l'utente di *ThinkSystem SR950 V3* o nella Guida alla manutenzione hardware di *ThinkSystem SR950 V3*.

7/8/12/13 Slot PCIe P5-P8

Installare gli adattatori PCIe in questi slot PCIe. Vedere "Installazione di un adattatore PCIe" nella Guida per l'utente di *ThinkSystem SR950 V3* o nella Guida alla manutenzione hardware di *ThinkSystem SR950 V3*.

Nota: Un assieme della porta Ethernet può essere installato anche nello slot P5 PCIe per funzionare come ridondante Porta di gestione del sistema XCC.

3/4/9/10 Vani dell'alimentatore

Installare le unità di alimentazione in questi vani e collegarle ai cavi di alimentazione. Vedere "Installazione di un'unità di alimentazione hot-swap" nella *ThinkSystem SR950 V3 Guida per l'utente* o nella *ThinkSystem SR950 V3 Guida alla manutenzione hardware*.

Nota: Assicurarsi che i cavi di alimentazione siano collegati correttamente. Vedere "[Specifiche tecniche](#)" a [pagina 4](#) per gli alimentatori supportati dal sistema.

Per informazioni sui LED, vedere "[LED dell'alimentatore](#)" a [pagina 32](#).

11 Slot OCP

Il sistema potrebbe supportare un modulo OCP a 2 o 4 porte per le connessioni di rete. La numerazione delle porte è riportata nelle figure seguenti.



Figura 6. Numerazione delle porte: modulo OCP a 2 porte



Figura 7. Numerazione delle porte: modulo OCP 3.0 a 4 porte

Vista superiore

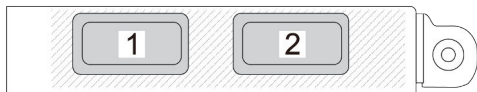
Questa sezione contiene informazioni sulla vista superiore del server.

La figura a sinistra in basso mostra la vista superiore con il coperchio superiore e il deflettore d'aria della scheda del processore (CPU BD) rimossi; la figura a destra in basso mostra invece la vista superiore con il coperchio superiore, la scheda del processore superiore (CPU BD), la scheda I/O di sistema, l'assieme interposer e il deflettore d'aria della scheda del processore inferiore (MB) rimossi.

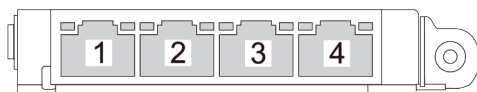
Nota:

- In base alla configurazione, il server può avere un aspetto leggermente diverso dalla figura.
- Lo chassis primario è mostrato di seguito come esempio, lo chassis secondario è simile.



Figura 8. Vista superiore del server

Tabella 4. Identificazione dei componenti (vista superiore)

1 Schede interposer dell'alimentazione (PIB)	11 Batteria CMOS
2 Ventola e assieme gabbia della ventola	12 Staffa di supporto
3 CPU 7/CPU 6	13 Scheda laterale
4 Moduli di memoria A1-T2 (scheda del processore superiore (CPU BD))	14 Assieme della porta seriale (solo chassis primario)
5 Scheda I/O di sistema e assieme interposer (solo per lo chassis primario)	15 Pannello anteriore dell'operatore e telaio del pannello anteriore dell'operatore (solo per lo chassis primario)
6 CPU 5/CPU 4	16 Slot M.2 1
7 Scheda verticale sinistra	17 Slot M.2 2
8 Scheda di distribuzione dell'alimentazione (PDB)	18 CPU 0/CPU 1
	19

Tabella 4. Identificazione dei componenti (vista superiore) (continua)

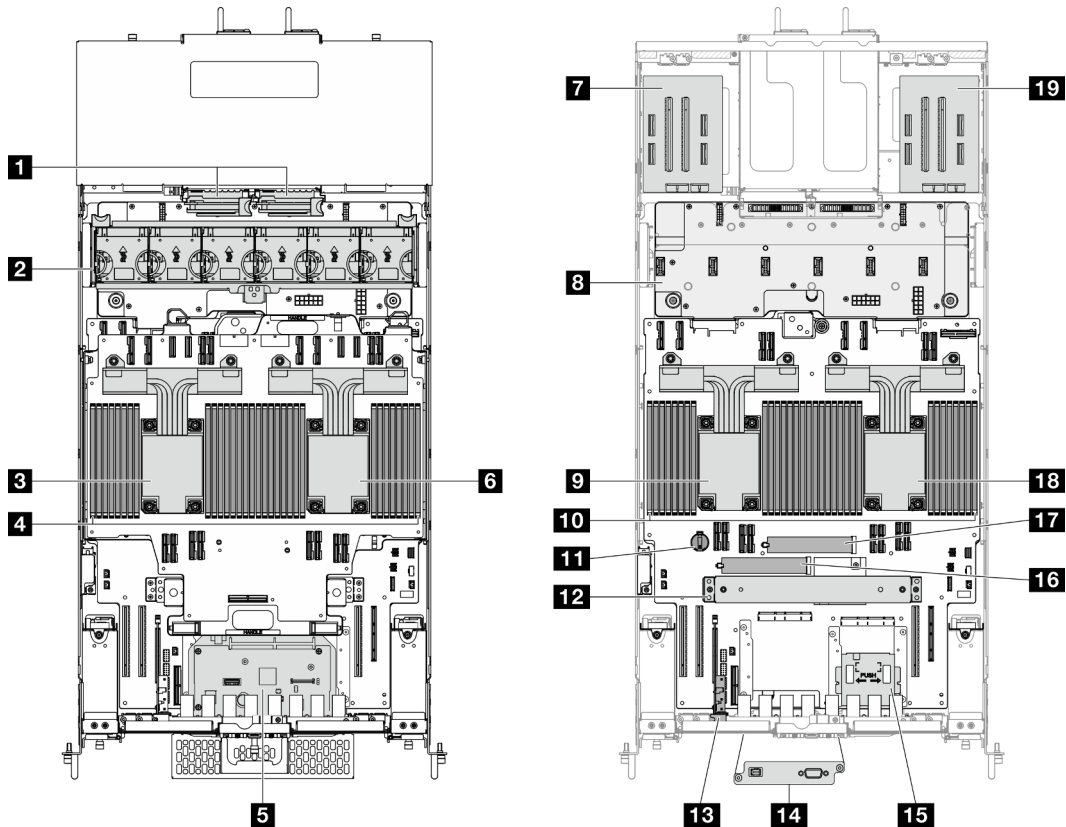
9 CPU 2/CPU 3	19 Scheda verticale destra
10 Moduli di memoria A1-T2 (scheda del processore inferiore (MB))	

Connettori della scheda del processore superiore (CPU BD)

La figura riportata di seguito mostra i connettori interni sulla scheda del processore superiore (CPU BD).



Figura 9. Connettori della scheda del processore superiore (CPU BD)

Tabella 5. Connettori della scheda del processore superiore (CPU BD)

1 Connettore PE4AB_L	10 Connettore PE3CD_R
2 Connettore PE4CD_L	11 Connettore PE3AB_R
3 Connettore PE3CD_L	12 Connettore UPI3_R
4 Connettore PE3AB_L	13 Connettore UPI1_R
5 Connettore UPI3_L	14 Connettore UPI0_R
6 Connettore PWR1	15 Connettore laterale interno
7 Connettore PWR2	16 Connettore UPI1_L
8 Connettore PE4AB_R	17 Connettore UPI0_L
9 Connettore PE4CD_R	

Switch della scheda del processore superiore (CPU BD)

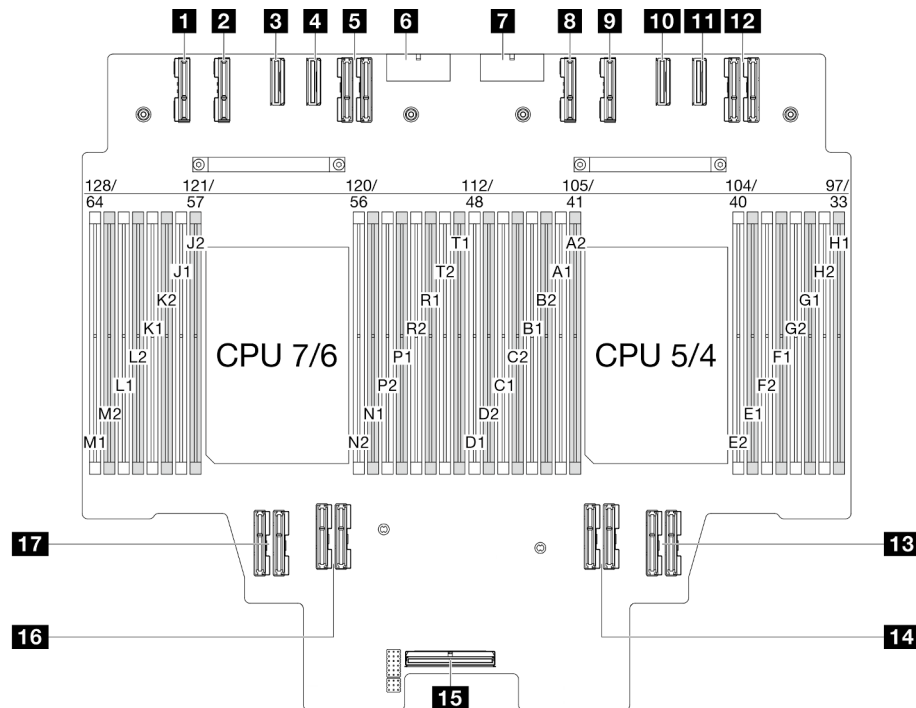
Le seguenti figure mostrano la posizione di switch e ponticelli sulla scheda del processore superiore (CPU BD).

Importante:

1. Prima di modificare qualsiasi impostazione dell'interruttore o spostare qualsiasi ponticello, spegnere il server, quindi scollegare tutti i cavi di alimentazione e i cavi esterni. Esaminare le seguenti informazioni:
 - https://pubs.lenovo.com/safety_documentation/
 - "Linee guida per l'installazione", "Manipolazione di dispositivi sensibili all'elettricità statica" e "Spegnimento del server" nella *Guida per l'utente* o nella *Guida alla manutenzione hardware*.
2. Qualsiasi switch della scheda del processore superiore (CPU BD) non visualizzato nelle figure di questo documento è riservato.

Nota: Se sulla parte superiore dei blocchi di switch è presente un adesivo protettivo trasparente, è necessario rimuoverlo per poter accedere agli switch.



Figura 10. Switch della scheda del processore superiore (CPU BD)

1 J191	2 J56
---------------	--------------

Blocco switch J191

Nella seguente tabella sono descritte le funzioni del blocco switch J191 sulla scheda del processore superiore (CPU BD).

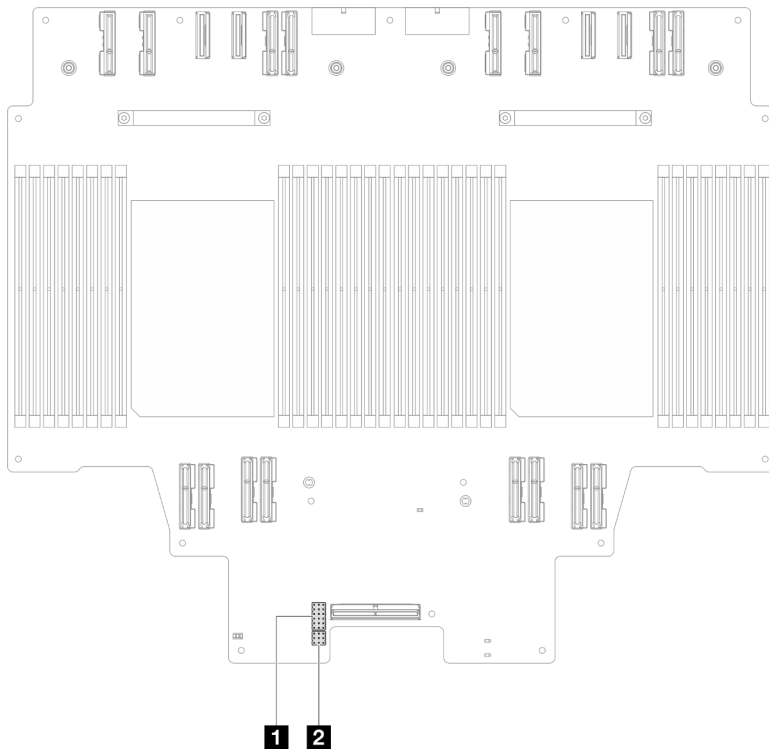
Tabella 6. Descrizione del blocco switch J191 della scheda del processore superiore (CPU BD)

Posizione	Nome ponticello	Posizione	Funzione
J191A	Riservato	1-2	Riservato
		2-3 (predefinito)	Riservato
J191B	Riservato	1-2 (predefinito)	Riservato
		2-3	Riservato
J191C	Riservato	1-2 (predefinito)	Riservato
		2-3	Riservato
J191D	Riservato	1-2 (predefinito)	Riservato
		2-3	Riservato
J191E	Riservato	1-2 (predefinito)	Riservato
		2-3	Riservato
J191F	Riservato	1-2 (predefinito)	Riservato
		2-3	Riservato

Blocco switch J56

Nella seguente tabella sono descritte le funzioni del blocco switch J56 sulla scheda del processore superiore (CPU BD).

Tabella 7. Descrizione del blocco switch J56 della scheda del processore superiore (CPU BD)

Posizione	Nome ponticello	Posizione	Funzione
J56A	Riservato	1-2 (predefinito)	Riservato
		2-3	Riservato
J56B	Riservato	1-2 (predefinito)	Riservato
		2-3	Riservato
J56C	Riservato	1-2 (predefinito)	Riservato
		2-3	Riservato

Connettori della scheda I/O di sistema e dell'assieme interposer

Le figure seguenti mostrano i connettori interni sulla scheda I/O di sistema e l'assieme interposer.



Figura 11. Connettori della scheda I/O di sistema e dell'assieme interposer

Tabella 8. Connettori della scheda I/O di sistema e dell'assieme interposer

1 Connettore del modulo firmware e sicurezza RoT	7 Connettore del ricevitore di diagnostica esterno
2 Socket MicroSD	8 Connettore SCM
3 Connettore del modulo della porta seriale	9 Connettore OCP posteriore
4 Secondo connettore Ethernet di gestione	10 Connettore della scheda Ethernet posteriore
5 Connettore USB interno	11 Connettore PHY 2
6 Connettore del pannello anteriore dell'operatore	

Switch della scheda I/O di sistema e dell'assieme interposer

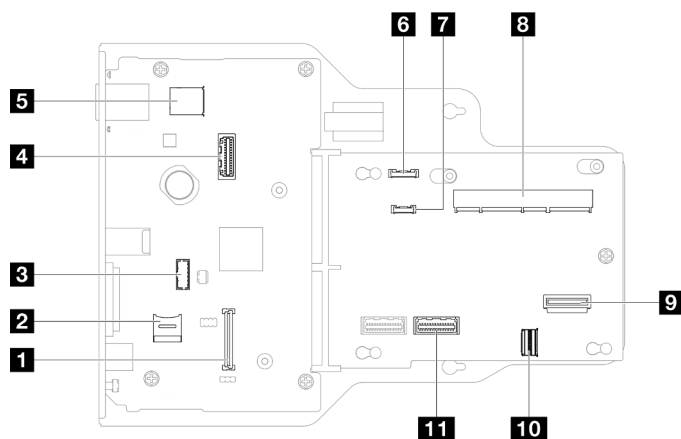
Le figure seguenti mostrano la posizione degli switch sulla scheda I/O di sistema e l'assieme interposer.

Importante:

- Prima di modificare qualsiasi impostazione dell'interruttore o spostare qualsiasi ponticello, spegnere il server, quindi scollegare tutti i cavi di alimentazione e i cavi esterni. Esaminare le seguenti informazioni:
 - https://pubs.lenovo.com/safety_documentation/
 - "Linee guida per l'installazione", "Manipolazione di dispositivi sensibili all'elettricità statica" e "Spegnimento del server" nella *Guida per l'utente* o nella *Guida alla manutenzione hardware*.
- Qualsiasi blocco di ponticelli o di switch della scheda I/O di sistema e dell'assieme interposer non visualizzato nelle figure di questo documento, è riservato.

Nota: Se sulla parte superiore dei blocchi di switch è presente un adesivo protettivo trasparente, è necessario rimuoverlo per poter accedere agli switch.



Figura 12. Switch della scheda I/O di sistema e dell'assieme interposer

1 SW1

Blocco switch SW1

La seguente tabella descrive le funzioni del blocco di switch SW1 sulla scheda I/O di sistema e l'assieme interposer.

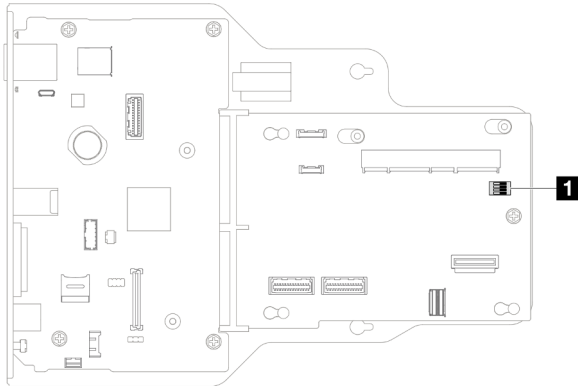
Tabella 9. Descrizione del blocco di switch SW1 sulla scheda I/O di sistema e l'assieme interposer

Numero switch	Nome ponticello	Posizione predefinita	Funzione
SW-1	Bassa sicurezza	Spento	Mantenere questo switch nella posizione Acceso consente la transizione tra le build IMM ufficiali firmate e le build IMM di prova firmate e ignora il controllo di avvio CRTM del firmware IMM.
SW-2	Riservato	Spento	Riservato
SW-3	Riservato	Spento	Riservato
SW-4	Riservato	Spento	Riservato

Connettori della scheda del processore inferiore (MB)

La figura riportata di seguito mostra i connettori interni sulla scheda del processore inferiore (MB).



Figura 13. Connettori della scheda del processore inferiore (MB)

Tabella 10. Connettori della scheda del processore inferiore (MB)

1 Connettore PE4AB_L	15 Slot M.2 2
2 Connettore PE4CD_L	16 Slot PCIe P3/S3
3 Connettore PDB_CONN1	17 Connettore SCM
4 Connettore UPI3_L	18 Connettore di intrusione anteriore
5 Connettore PE4AB_R	19 Connettore laterale interno
6 Connettore PE4CD_R	20 Slot laterale esterno
7 Connettore PDB_CONN2	21 Slot PCIe P2/S2
8 Connettore UPI3_R	22 Slot PCIe P1/S1
9 Connettore OCP posteriore	23 Connettore di intrusione del coperchio superiore
10 Connettore UPI0_R	24 Slot M.2 1
11 Connettore UPI1_R	25 Batteria CMOS
12 Connettore di alimentazione OCP posteriore	26 Connettore UPI0_L

Tabella 10. Connettori della scheda del processore inferiore (MB) (continua)

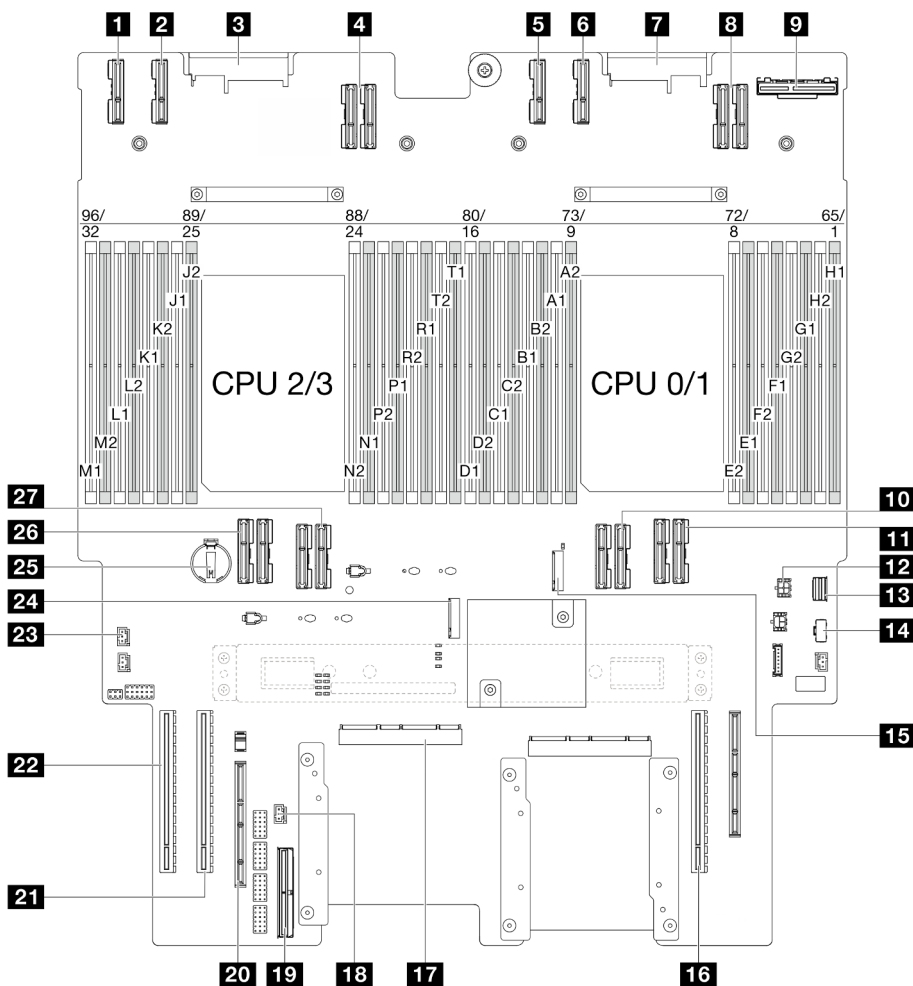
13 Connettore di segnale M.2	27 Connettore UPI1_L
14 Connettore di alimentazione M.2	

Switch della scheda del processore inferiore (MB)

Le seguenti figure mostrano la posizione di switch e ponticelli sulla scheda del processore inferiore (MB).

Importante:

1. Prima di modificare qualsiasi impostazione dell'interruttore o spostare qualsiasi ponticello, spegnere il server, quindi scollegare tutti i cavi di alimentazione e i cavi esterni. Esaminare le seguenti informazioni:
 - https://pubs.lenovo.com/safety_documentation/
 - "Linee guida per l'installazione", "Manipolazione di dispositivi sensibili all'elettricità statica" e "Spegnimento del server" nella *Guida per l'utente* o nella *Guida alla manutenzione hardware*.
2. Qualsiasi blocco di ponticelli o di switch della scheda del processore inferiore (MB) non visualizzato nelle figure di questo documento è riservato.

Nota: Se sulla parte superiore dei blocchi di switch è presente un adesivo protettivo trasparente, è necessario rimuoverlo per poter accedere agli switch.



Figura 14. Switch della scheda del processore inferiore (MB)

1 J201	4 J117
2 PJ1	5 J191
3 J02	

Blocco switch J201

Nella seguente tabella sono descritte le funzioni del blocco switch J201 sulla scheda del processore inferiore (MB).

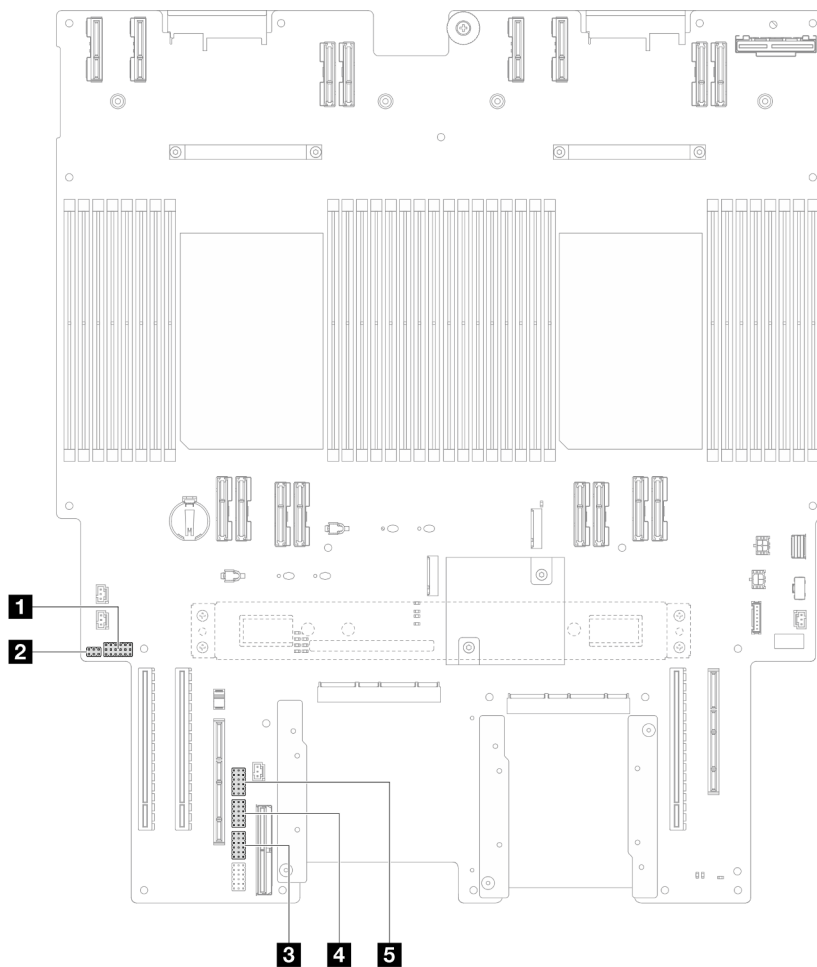
Tabella 11. Descrizione del blocco switch J201 della scheda del processore inferiore (MB)

Posizione	Nome ponticello	Posizione	Funzione
J201A	Riservato	1-2 (predefinito)	Riservato
		2-3	Riservato
J201B	Riservato	1-2 (predefinito)	Riservato
		2-3	Riservato
J201C	Riservato	1-2 (predefinito)	Riservato
		2-3	Riservato

Tabella 11. Descrizione del blocco switch J201 della scheda del processore inferiore (MB) (continua)

Posizione	Nome ponticello	Posizione	Funzione
J201D	Riservato	1-2 (predefinito)	Riservato
		2-3	Riservato
J201E	Cancella CMOS	1-2 (predefinito)	Spento
		2-3	Reimposta RTC. È sufficiente un interruttore temporaneo. Per evitare un consumo eccessivo della batteria CMOS, non lasciare lo switch sulla posizione Attivato.
J201F	Riservato	1-2 (predefinito)	Riservato
		2-3	Riservato

Blocco switch PJ1

Nella seguente tabella sono descritte le funzioni del blocco switch PJ1 sulla scheda del processore inferiore (MB).

Tabella 12. Descrizione del blocco switch PJ1 della scheda del processore inferiore (MB)

Posizione	Nome ponticello	Posizione	Funzione
PJ1A	Riservato	1-2 (predefinito)	Riservato
		2-3	Riservato
PJ1B	Riservato	1-2 (predefinito)	Riservato
		2-3	Riservato

Blocco switch J02

Nella seguente tabella sono descritte le funzioni del blocco switch J02 sulla scheda del processore inferiore (MB).

Tabella 13. Descrizione del blocco switch J02 della scheda del processore inferiore (MB)

Posizione	Nome ponticello	Posizione	Funzione
J02A	Riservato	1-2 (predefinito)	Riservato
		2-3	Riservato
J02B	Cancellazione della password	1-2 (predefinito)	Normale
		2-3	Esclude la password di accensione. La modifica della posizione di questo interruttore non influenza il controllo della password amministratore, nel caso sia impostata.
J02C	Riservato	1-2 (predefinito)	Riservato
		2-3	Riservato
J02D	Riservato	1-2 (predefinito)	Riservato
		2-3	Riservato
J02E	Riservato	1-2 (predefinito)	Riservato

Tabella 13. Descrizione del blocco switch J02 della scheda del processore inferiore (MB) (continua)

Posizione	Nome ponticello	Posizione	Funzione
		2-3	Riservato
J02F	Riservato	1-2 (predefinito)	Riservato
		2-3	Riservato

Blocco switch J117

Nella seguente tabella sono descritte le funzioni del blocco switch J117 sulla scheda del processore inferiore (MB).

Tabella 14. Descrizione del blocco switch J117 della scheda del processore inferiore (MB)

Posizione	Nome ponticello	Posizione	Funzione
J117A	Riservato	1-2	Riservato
		2-3 (predefinito)	Riservato
J117B	Riservato	1-2	Riservato
		2-3 (predefinito)	Riservato
J117C	Aggiornamento FW ME	1-2 (predefinito)	Normale
		2-3	Abilita l'avvio ME per il ripristino.
J117D	Esclusione sicurezza flash	1-2 (predefinito)	Disabilita l'esclusione della sicurezza flash.
		2-3	Abilita l'esclusione della sicurezza flash.
J117E	Riservato	1-2 (predefinito)	Riservato
		2-3	Riservato
J117F	Riservato	1-2 (predefinito)	Riservato
		2-3	Riservato

Blocco switch J191

Nella seguente tabella sono descritte le funzioni del blocco switch J191 sulla scheda del processore inferiore (MB).

Tabella 15. Descrizione del blocco switch J191 della scheda del processore inferiore (MB)

Posizione	Nome ponticello	Posizione	Funzione
J191A	Riservato	1-2 (predefinito)	Riservato
		2-3	Riservato
J191B	Riservato	1-2	Riservato
		2-3 (predefinito)	Riservato
J191C	Riservato	1-2 (predefinito)	Riservato
		2-3	Riservato
J191D	Riservato	1-2	Riservato
		2-3 (predefinito)	Riservato
J191E	Riservato	1-2 (predefinito)	Riservato

Tabella 15. Descrizione del blocco switch J191F della scheda del processore inferiore (MB) (continua)

Posizione	Nome ponticello	Posizione	Funzione
		2-3	Riservato
J191F	Riservato	1-2 (predefinito)	Riservato
		2-3	Riservato

LED di sistema e display di diagnostica

Consultare la seguente sezione per informazioni sui LED di sistema disponibili e sul display di diagnostica.

Per ulteriori informazioni, consultare la sezione ["Risoluzione dei problemi in base ai LED di sistema e al display di diagnostica"](#) a pagina 30.

Risoluzione dei problemi in base ai LED di sistema e al display di diagnostica

Consultare la seguente sezione per informazioni sui LED di sistema disponibili e sul display di diagnostica.

LED dell'unità

Questo argomento fornisce informazioni sui LED dell'unità.

La tabella seguente descrive i problemi indicati dal LED di attività dell'unità e dal LED di stato dell'unità.

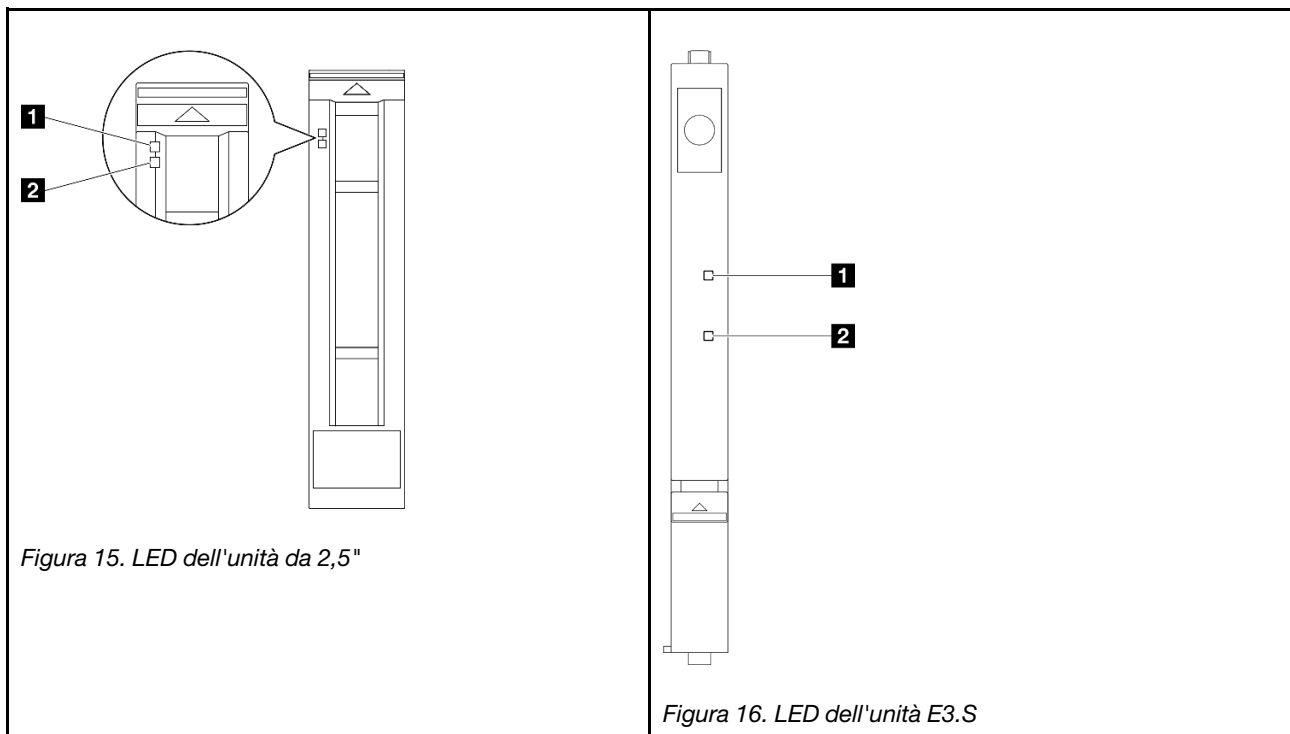

LED	Descrizione
1 LED di attività dell'unità (verde)	Ogni unità hot-swap è dotata di un LED di attività. Quando questo LED lampeggia, indica che l'unità è in uso.
2 LED di stato dell'unità (giallo)	Il LED di stato dell'unità indica il seguente stato: <ul style="list-style-type: none"> • Il LED è acceso: l'unità è guasta. • Il LED lampeggia lentamente (una volta al secondo): è in corso la ricostruzione dell'unità. • Il LED lampeggia rapidamente (tre volte al secondo): è in corso l'identificazione dell'unità.

LED del pannello anteriore dell'operatore

Questo argomento fornisce informazioni sui LED del pannello anteriore dell'operatore.



Figura 17. LED del pannello anteriore dell'operatore

Tabella 16. LED del pannello anteriore dell'operatore

1 Pulsante di alimentazione/LED (verde)	3 Pulsante/LED ID di sistema (blu)
2 LED di attività della rete (verde)	4 LED di errore di sistema (giallo)

1 Pulsante di alimentazione/LED (verde)

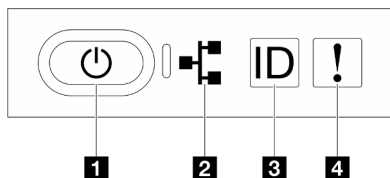
Premere questo pulsante per accendere e spegnere il server manualmente. Gli stati del LED di alimentazione sono i seguenti:

Stato	Colore	Descrizione
Spento	Nessuno	L'alimentazione non è presente o l'alimentatore è guasto.
Lampeggia rapidamente (circa quattro volte al secondo)	Verde	<ul style="list-style-type: none"> • Il server è spento, ma XClarity Controller è in fase di inizializzazione e il server non è pronto per essere acceso. • L'alimentazione dell'assieme della scheda di sistema è guasta.
Lampeggia lentamente (circa una volta al secondo)	Verde	Il server è spento ed è pronto per essere acceso (stato di standby).
Acceso fisso	Verde	Il server è acceso e in funzione.

2 LED di attività della rete (verde)

Il LED di attività della rete consente di identificare la connettività e l'attività della rete.

Stato	Colore	Descrizione
Acceso	Verde	Il server è connesso a una rete.
Lampeggiante	Verde	La rete è connessa e attiva.
Spento	Nessuno	Il server è disconnesso dalla rete.

3 Pulsante/LED ID di sistema (blu)

Utilizzare questo pulsante ID di sistema e il LED ID di sistema blu per individuare visivamente il server. Ogni volta che si preme il pulsante ID di sistema, lo stato del LED ID di sistema cambia. Lo stato del LED può essere modificato in acceso, lampeggiante o spento. È inoltre possibile utilizzare Lenovo XClarity Controller o un programma di gestione remota per modificare lo stato del LED ID di sistema e semplificare l'identificazione visiva del server tra altri server.

4 LED di errore di sistema (giallo)

Il LED di errore di sistema permette di determinare la presenza di eventuali errori di sistema.

Stato	Colore	Descrizione	Azione
Acceso	Giallo	<p>È stato rilevato un errore nel server. Le cause potrebbero essere riconducibili a uno o più errori tra quelli elencati di seguito:</p> <ul style="list-style-type: none"> • La temperatura del server ha raggiunto la soglia non critica. • La tensione del server ha raggiunto la soglia non critica. • È stata rilevata una ventola che funziona a bassa velocità. • L'alimentatore presenta un errore critico. • L'alimentatore non è collegato all'alimentazione. 	Consultare i log di sistema per identificare il componente guasto.
Spento	Nessuno	Il server è spento oppure è acceso e funziona correttamente.	Nessuna.

LED dell'alimentatore

Questo argomento fornisce informazioni sui vari stati del LED dell'alimentatore e le corrispondenti azioni suggerite.

Per l'avvio del server è richiesta la seguente configurazione minima:

- Due processori sulla scheda del processore inferiore (MB) dello chassis primario
- Un modulo DIMM DRAM nello slot A1 sulla scheda del processore inferiore (MB) dello chassis primario
- Un alimentatore
- Un'unità M.2 nello slot M.2#1 (se è necessario il sistema operativo per eseguire il debug)

Nota: In base al tipo in uso, l'alimentatore può avere un aspetto leggermente diverso dall'illustrazione che segue.

LED dell'alimentatore CFFv4



Figura 18. LED dell'alimentatore

LED	Descrizione
1 Stato ingresso	<p>Il LED di stato dell'ingresso può trovarsi in uno dei seguenti stati:</p> <ul style="list-style-type: none">Spento: l'alimentatore non è collegato alla fonte di alimentazione CA.Verde: l'alimentatore è collegato alla fonte di alimentazione CA.
2 Stato uscita	<p>Il LED di stato dell'uscita può trovarsi in uno dei seguenti stati:</p> <ul style="list-style-type: none">Spento: il server è spento oppure l'alimentatore non funziona correttamente. Se il server è acceso ma LED dello stato di uscita è spento, sostituire l'alimentatore.Verde lampeggiante lentamente (un lampeggiamento ogni due secondi): l'alimentatore è in modalità attiva di ridondanza a freddo.Verde lampeggiante velocemente (circa 2 lampeggiamenti ogni secondo): l'alimentatore è in modalità di sospensione di ridondanza a freddo.Verde: il server è acceso e l'alimentatore funziona normalmente.
3 LED di errore	<ul style="list-style-type: none">Spento: l'alimentatore funziona normalmente.Giallo: potrebbe essersi verificato un malfunzionamento dell'alimentatore. Eseguire il dump del log FFDC dal sistema e contattare il team di assistenza back-end Lenovo per la revisione del log dati della PSU.

LED della scheda del processore superiore (CPU BD)

Le seguenti figure mostrano i LED (Light-Emitting Diode) presenti sulla scheda del processore superiore (CPU BD).

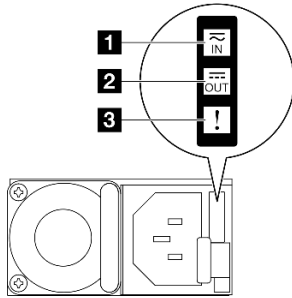
Premere il pulsante di alimentazione per accendere i LED sull'assieme della scheda del processore superiore (CPU BD), qualora la fonte di alimentazione sia stata rimossa dal server.



Figura 19. LED della scheda del processore superiore (CPU BD)

Tabella 17. LED della scheda del processore superiore (CPU BD)

LED	Descrizione e azioni
1 LED di heartbeat FPGA (verde)	<ul style="list-style-type: none"> Lampeggiante (circa una volta al secondo): FPGA funziona normalmente. Acceso o spento: FPGA non funziona. <ol style="list-style-type: none"> Sostituire la scheda del processore inferiore (MB). Se il problema persiste, contattare il supporto Lenovo.
2 LED di stato P5V_AUX (verde)	<ul style="list-style-type: none"> Acceso: l'alimentazione P5V_AUX è presente. Spento: P5V_AUX non è pronto.
3 LED di errore dell'alimentazione (ambra)	<ul style="list-style-type: none"> Spento: sistema normale. Lampeggiante (circa un flash al secondo): si è verificato un errore del sistema. <ol style="list-style-type: none"> Controllare l'unità di alimentazione (PSU), la scheda interposer di alimentazione e la scheda di distribuzione dell'alimentazione. Se si verifica un errore della PSU, della scheda interposer di alimentazione o della scheda di distribuzione dell'alimentazione, sostituire il componente guasto. Se la PSU, la scheda interposer di alimentazione e la scheda di distribuzione dell'alimentazione non presentano errori, sostituire la scheda del processore superiore (CPU BD).

LED della scheda I/O di sistema

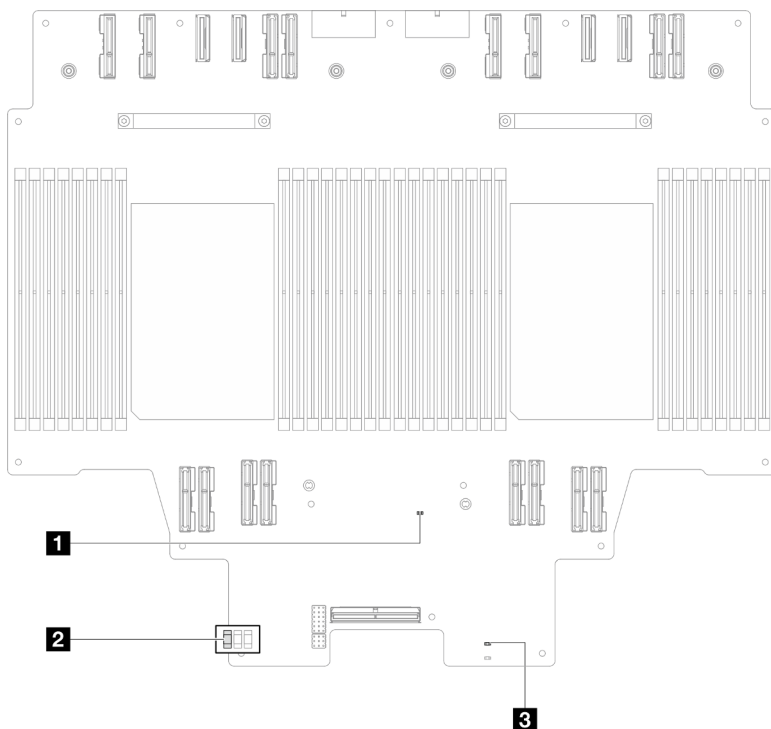
Le seguenti figure mostrano i LED (Light-Emitting Diode) presenti sulla scheda I/O di sistema.



Figura 20. LED della scheda I/O di sistema

Tabella 18. LED della scheda I/O di sistema

LED	Descrizione	Azione
1 LED di errore di sistema (giallo)	<p>LED acceso: è stato rilevato un errore sul server. Le cause potrebbero essere riconducibili a uno o più errori tra quelli elencati di seguito:</p> <ul style="list-style-type: none"> • La temperatura del server ha raggiunto la soglia non critica. • La tensione del server ha raggiunto la soglia non critica. • È stata rilevata una ventola che funziona a bassa velocità. • L'alimentatore presenta un errore critico. • L'alimentatore non è collegato all'alimentazione. 	Controllare i log di sistema o i LED di errore interni per identificare la parte malfunzionante.
2 LED ID di sistema (blu)	Questo LED consente di individuare visivamente il server.	Un pulsante ID di sistema con LED è presente anche sulla parte anteriore del server. È possibile premere il pulsante ID di sistema per accendere/spegnere o fare lampeggiare i LED ID anteriore e posteriore.
3 LED di heartbeat XCC (verde)	<p>Il LED di heartbeat XCC consente di identificare lo stato del XCC.</p> <ul style="list-style-type: none"> • Lampeggiante (circa una volta al secondo): XCC funziona normalmente. • Lampeggiante ad altre velocità o sempre acceso: XCC si trova nella fase iniziale o funziona in modo anomalo. • Spento: XCC non funziona. 	<p>Se il LED di heartbeat XCC è sempre spento o sempre acceso, procedere nel modo seguente:</p> <ul style="list-style-type: none"> • Se non è possibile accedere a XCC: <ol style="list-style-type: none"> 1. Collegare nuovamente il cavo di alimentazione. 2. Verificare che la scheda I/O di sistema e il modulo firmware e sicurezza RoT siano installati correttamente. (Solo per tecnici qualificati) Eseguirne la reinstallazione se necessario. 3. (Solo tecnici qualificati) Sostituire il modulo firmware e sicurezza RoT. 4. (Solo tecnici qualificati) Sostituire la scheda I/O di sistema. • Se è possibile accedere a XCC, sostituire la scheda I/O di sistema.

Tabella 18. LED della scheda I/O di sistema (continua)

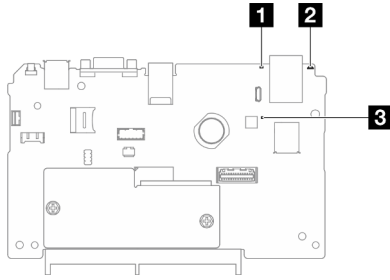
LED	Descrizione	Azione
		<p>Se il LED di heartbeat XCC lampeggia sempre velocemente per 5 minuti, procedere nel modo seguente:</p> <ol style="list-style-type: none"> 1. Collegare nuovamente il cavo di alimentazione. 2. Verificare che la scheda I/O di sistema e il modulo firmware e sicurezza RoT siano installati correttamente. (Solo per tecnici qualificati) Eseguirne la reinstallazione se necessario. 3. (Solo tecnici qualificati) Sostituire il modulo firmware e sicurezza RoT. 4. (Solo tecnici qualificati) Sostituire la scheda I/O di sistema. <hr/> <p>Se il LED di heartbeat XCC lampeggia sempre lentamente per più di 5 minuti, procedere nel modo seguente:</p> <ol style="list-style-type: none"> 1. Collegare nuovamente il cavo di alimentazione. 2. Verificare che la scheda I/O di sistema e il modulo firmware e sicurezza RoT siano installati correttamente. (Solo per tecnici qualificati) Eseguirne la reinstallazione se necessario. 3. Se il problema persiste, contattare il supporto Lenovo.

LED della scheda del processore inferiore (MB)

Le seguenti figure mostrano i LED (Light-Emitting Diode) presenti sulla scheda del processore inferiore (MB).

Premere il pulsante di alimentazione per accendere i LED sull'assieme della scheda del processore inferiore (MB), qualora la fonte di alimentazione sia stata rimossa dal server.



Figura 21. LED della scheda del processore inferiore (MB)

Tabella 19. LED della scheda del processore inferiore (MB)

LED	Descrizione e azioni
1 LED di attività slot 2 M.2 (verde)	<ul style="list-style-type: none"> • Attivo: lo slot M.2 2 è attivo. • Spento: lo slot M.2 2 non è attivo.
2 LED di attività slot 1 M.2 (verde)	<ul style="list-style-type: none"> • Attivo: lo slot M.2 1 è attivo. • Spento: lo slot M.2 1 non è attivo.
3 LED di heartbeat FPGA (verde)	<ul style="list-style-type: none"> • Lampeggiante (circa una volta al secondo): FPGA funziona normalmente. • Acceso o spento: FPGA non funziona. <ol style="list-style-type: none"> 1. Sostituire la scheda del processore inferiore (MB). 2. Se il problema persiste, contattare il supporto Lenovo.

Tabella 19. LED della scheda del processore inferiore (MB) (continua)

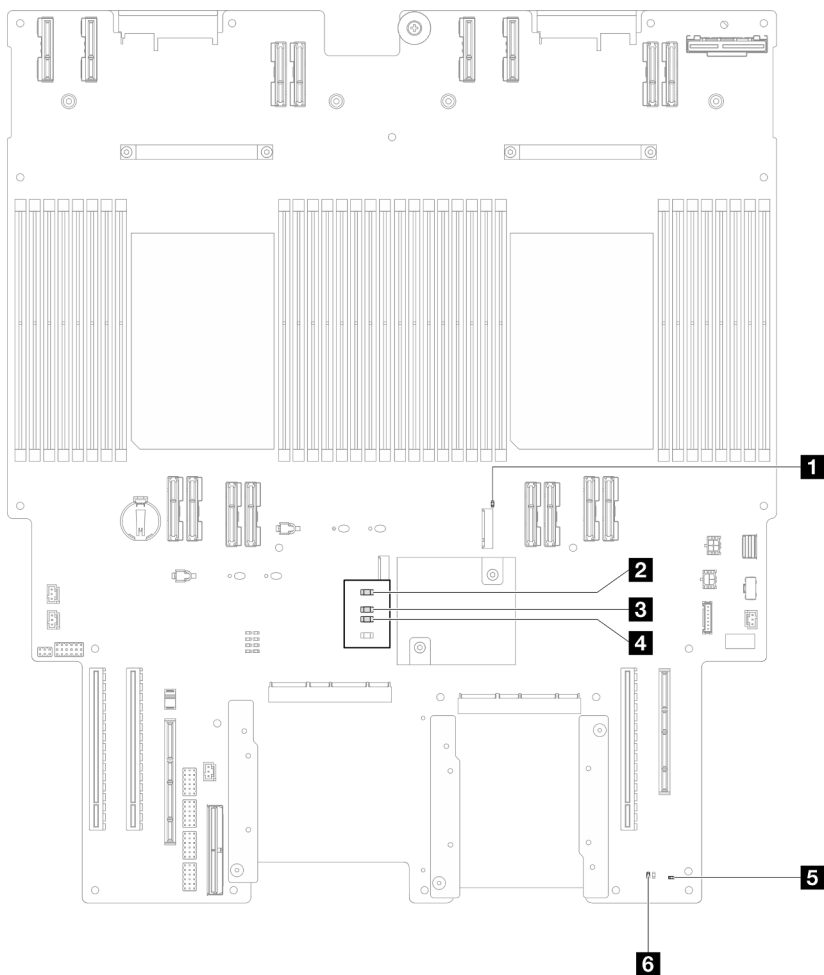
LED	Descrizione e azioni
4 LED di errore dell'alimentazione (ambra)	<ul style="list-style-type: none"> Spento: sistema normale. Lampeggiante (circa un flash al secondo): si è verificato un errore del sistema. <ol style="list-style-type: none"> Controllare l'unità di alimentazione (PSU), la scheda interposer di alimentazione e la scheda di distribuzione dell'alimentazione. Se si verifica un errore della PSU, della scheda interposer di alimentazione o della scheda di distribuzione dell'alimentazione, sostituire il componente guasto. Se la PSU, la scheda interposer di alimentazione e la scheda di distribuzione dell'alimentazione non presentano errori, sostituire la scheda del processore inferiore (MB).
5 LED di heartbeat ME (verde)	<ul style="list-style-type: none"> Lampeggiante (circa una volta al secondo): sistema normale. SPENTO: si è verificato un errore del sistema.
6 LED di stato P5V_AUX (verde)	<ul style="list-style-type: none"> Acceso: l'alimentazione P5V_AUX è presente. Spento: P5V_AUX non è pronto.

LED Firmware and RoT Security Module

Le figure seguenti mostrano i LED (Light-Emitting Diode) presenti sul ThinkSystem V3 Firmware and Root of Trust Security Module (Firmware and RoT Security Module).



Figura 22. LED sul Firmware and RoT Security Module

1 LED AP0 (verde)	2 LED AP1 (verde)	3 LED di errore irreversibile (ambra)
--------------------------	--------------------------	--

Tabella 20. Descrizione dei LED

Scenario	LED AP0	LED AP1	LED di errore irreversibile	LED di heartbeat FPGA-nota	LED di heartbeat XCC-nota	Azioni
Errore irreversibile del modulo firmware e sicurezza RoT	Spento	Spento	Acceso	N/D	N/D	Sostituire il Firmware and RoT Security Module.
	Lampeggiante	N/D	Acceso	N/D	N/D	Sostituire il Firmware and RoT Security Module.

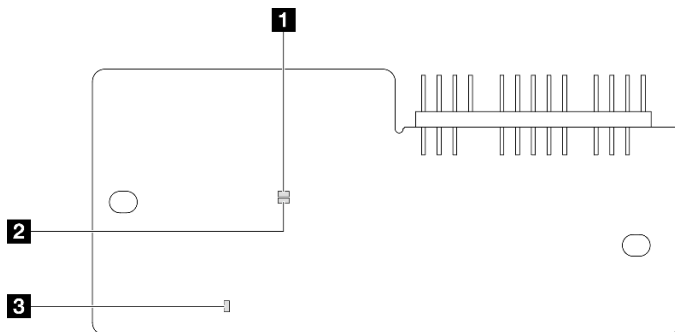
Tabella 20. Descrizione dei LED (continua)

Scenario	LED APO	LED AP1	LED di errore irreversibile	LED di heartbeat FPGA-nota	LED di heartbeat XCC ^{nota}	Azioni
	Lampeggiante	N/D	Acceso	Acceso	N/D	Sostituire il Firmware and RoT Security Module.
Nessuna alimentazione di sistema (LED di heartbeat FPGA spento)	Spento	Spento	Spento	Spento	Spento	Se l'alimentazione CA è attiva, ma l'assieme della scheda di sistema non è alimentato: <ol style="list-style-type: none"> 1. Controllare l'unità di alimentazione (PSU), la scheda interposer di alimentazione (PIB) e la scheda di distribuzione dell'alimentazione (PDB). Se l'unità PSU, PIB o PDB presenta errori, effettuare la sostituzione. 2. Se l'unità PSU, PIB o PDB non presenta errori, effettuare le seguenti operazioni: <ol style="list-style-type: none"> a. Sostituire la scheda I/O di sistema. b. Sostituire la scheda del processore inferiore (MB). c. Sostituire la scheda del processore superiore (CPU BD).
Errore reversibile del firmware XCC	Lampeggiante	N/D	Spento	N/D	N/D	Solo informativo. Nessuna azione richiesta.
Per il firmware XCC è stato eseguito il ripristino da un errore	Acceso	N/D	Spento	N/D	N/D	Solo informativo. Nessuna azione richiesta.
Errore di autenticazione del firmware UEFI	N/D	Lampeggiante	Spento	N/D	N/D	Solo informativo. Nessuna azione richiesta.
Per il firmware UEFI è stato eseguito il ripristino da un errore di autenticazione	N/D	Acceso	Spento	N/D	N/D	Solo informativo. Nessuna azione richiesta.
Il sistema è OK (LED di heartbeat FPGA acceso)	Acceso	Acceso	Spento	Acceso	Acceso	Solo informativo. Nessuna azione richiesta.

Nota: Per le posizioni del LED FPGA e del LED di heartbeat XCC, vedere ["LED della scheda del processore inferiore \(MB\)" a pagina 36](#) e ["LED della scheda I/O di sistema" a pagina 34](#).

LED della porta di gestione del sistema XCC

Questo argomento fornisce informazioni sui LED della Porta di gestione del sistema XCC.

La seguente tabella descrive i problemi indicati dai LED sulla Porta di gestione del sistema XCC.



Figura 23. LED Porta di gestione del sistema XCC

LED	Descrizione
1 Porta di gestione del sistema XCC (RJ-45 da 1 GB) LED collegamento della porta Ethernet	Utilizzare questo LED verde per distinguere lo stato della connettività di rete: <ul style="list-style-type: none"> Spento: il collegamento di rete è stato interrotto. Verde: il collegamento di rete è stato stabilito.
2 Porta di gestione del sistema XCC (RJ-45 da 1 GB) LED di attività della porta Ethernet	Utilizzare questo LED verde per distinguere lo stato dell'attività di rete: <ul style="list-style-type: none"> Spento: il server è scollegato dalla rete LAN. Verde: la rete è connessa e attiva.

Ricevitore di diagnostica esterno

Il ricevitore di diagnostica esterno è un dispositivo esterno collegato al server con un cavo e consente di accedere rapidamente alle informazioni di sistema, come errori, stato del sistema, firmware, rete e informazioni di integrità.

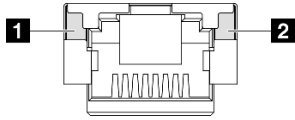
Posizione del ricevitore di diagnostica esterno

Posizione	Callout
Il ricevitore di diagnostica esterno è collegato al server con un cavo esterno.	1 Ricevitore di diagnostica esterno
	2 Base magnetica Con questo componente, il ricevitore di diagnostica può essere collegato alla parte superiore o laterale del rack, liberando le mani per le attività di assistenza.
	3 Connettore di diagnostica esterno Questo connettore si trova sulla parte anteriore del server ed è utilizzato per collegare un ricevitore di diagnostica esterno.

Nota: Quando si scollega il ricevitore di diagnostica esterno, prestare attenzione alle seguenti istruzioni:

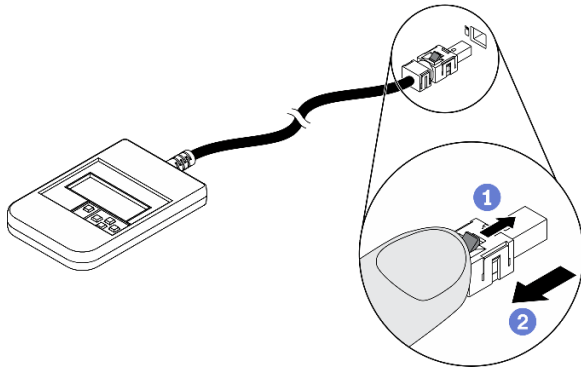

- 1 Premere in avanti il fermo in plastica sulla presa.
- 2 Tenere il fermo e rimuovere il cavo dal connettore.

Panoramica del pannello del display

Il dispositivo di diagnostica è formato da uno schermo LCD e da 5 pulsanti di navigazione.

	<p>1 Display LCD</p> <p>2 Pulsanti di scorrimento (su/giù/a sinistra/a destra) Premere i pulsanti di scorrimento per individuare e selezionare le informazioni di sistema.</p> <p>3 Pulsante di selezione Premere questo pulsante per selezionare le opzioni nel menu.</p>
--	---

Diagramma di flusso delle opzioni

Il pannello LCD mostra varie informazioni sul sistema. Spostarsi tra le opzioni con i tasti di scorrimento.

A seconda del modello, le opzioni e le voci sullo schermo LCD potrebbero variare.

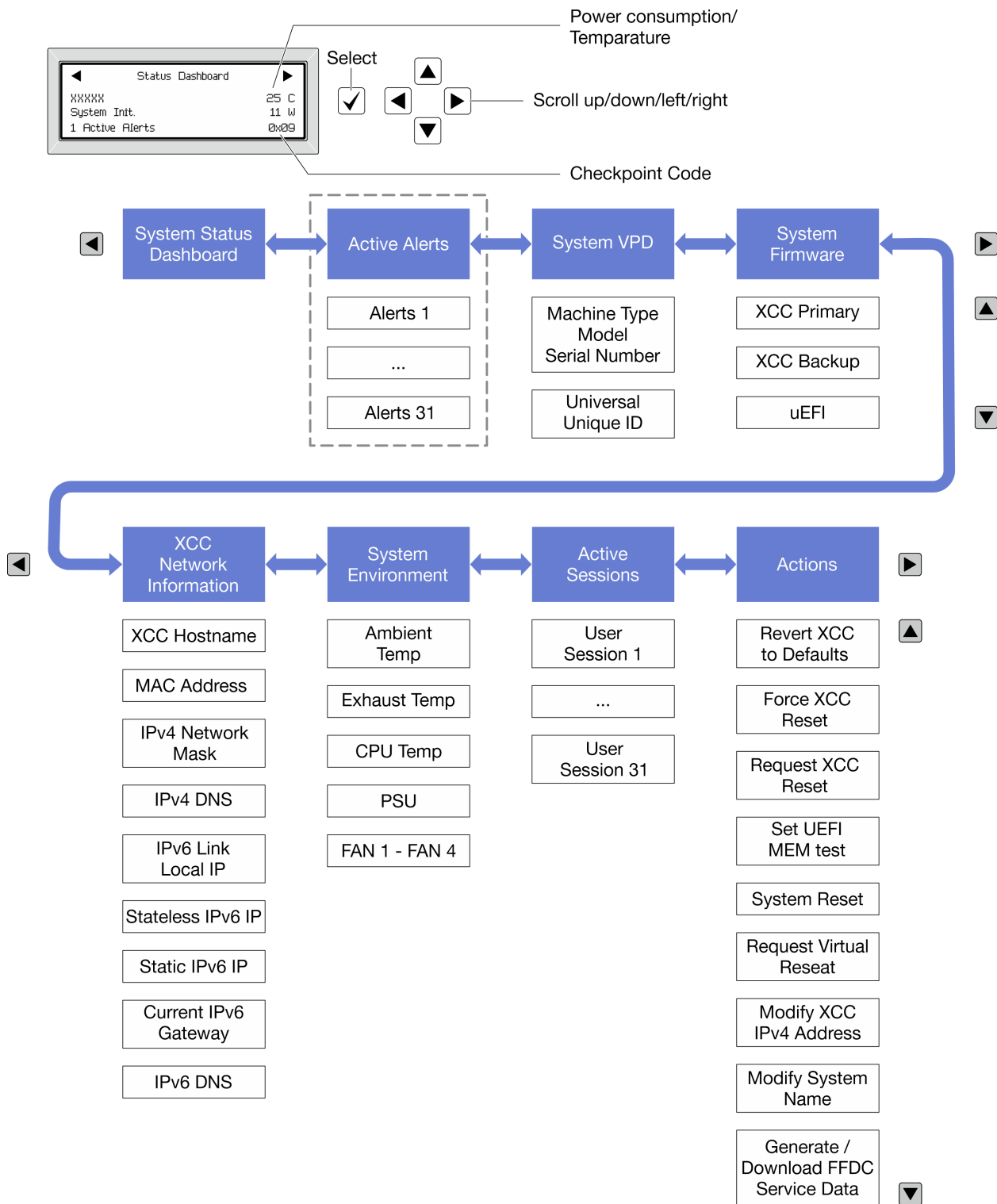

Elenco completo dei menu

Di seguito è riportato l'elenco delle opzioni disponibili. Passare da un'opzione alle informazioni subordinate con il pulsante di selezione e spostarsi tra le opzioni o le informazioni con i pulsanti di scorrimento.

A seconda del modello, le opzioni e le voci sullo schermo LCD potrebbero variare.

Menu Home (dashboard con lo stato del sistema)

Menu Home	Esempio
<p>1 Nome di sistema</p> <p>2 Stato del sistema</p> <p>3 Quantità di avvisi attivi</p> <p>4 Temperatura</p> <p>5 Consumo energetico</p> <p>6 Codice checkpoint</p>	<p>The screenshot shows a 'Status Dashboard' with the following elements: <ul style="list-style-type: none"> 1: System name (xxxxxx) 2: System status (System Init.) 3: Active alerts (1 Active Alerts) 4: Temperature (25 C) 5: Power consumption (11 W) 6: Checkpoint code (0x09) </p>

Avvisi attivi

Sottomenu	Esempio
<p>Schermata Home: Quantità di errori attivi</p> <p>Nota: Nel menu "Avvisi attivi" viene visualizzata solo la quantità di errori attivi. In assenza di errori, il menu "Avvisi attivi" non sarà disponibile durante la navigazione.</p>	<p>1 Active Alerts</p>
<p>Schermata Dettagli:</p> <ul style="list-style-type: none"> ID messaggio di errore (tipo: errore/avvertenza/informazioni) Data e ora di ricorrenza Possibili origini dell'errore 	<p>Active Alerts: 1</p> <p>Press ▼ to view alert details</p> <p>FQXSPPU009N(Error)</p> <p>04/07/2020 02:37:39 PM</p> <p>CPU 1 Status:</p> <p>Configuration Error</p>

Informazioni VPD del sistema

Sottomenu	Esempio
<ul style="list-style-type: none"> Tipo di macchina e numero di serie UUID (Identificatore unico universale) 	<p>Machine Type: xxxx</p> <p>Serial Num: xxxxxx</p> <p>Universal Unique ID: xxxxxxxxxxxxxxxxxxxxxxxxxxxxxxxx</p>

Firmware di sistema

Sottomenu	Esempio
Primario XCC <ul style="list-style-type: none">• Livello di firmware (stato)• ID build• Numero di versione• Data di rilascio	XCC Primary (Active) Build: DVI399T Version: 4.07 Date: 2020-04-07
Backup XCC <ul style="list-style-type: none">• Livello di firmware (stato)• ID build• Numero di versione• Data di rilascio	XCC Backup (Active) Build: D8BT05I Version: 1.00 Date: 2019-12-30
UEFI <ul style="list-style-type: none">• Livello di firmware (stato)• ID build• Numero di versione• Data di rilascio	UEFI (Inactive) Build: D0E101P Version: 1.00 Date: 2019-12-26

Informazioni di rete XCC

Sottomenu	Esempio
<ul style="list-style-type: none">• Nome host XCC• Indirizzo MAC• Maschera di rete IPv4• DNS IPv4• IP locale del collegamento IPv6• IP IPv6 senza stato• IP IPv6 statico• Gateway IPv6 corrente• DNS IPv6 <p>Nota: Viene visualizzato solo l'indirizzo MAC attualmente in uso (estensione o condiviso).</p>	XCC Network Information XCC Hostname: XCC-xxxx-SN MAC Address: xx:xx:xx:xx:xx:xx IPv4 IP: xx.xx.xx.xx IPv4 Network Mask: x.x.x.x IPv4 Default Gateway: x.x.x.x

Informazioni ambiente di sistema

Sottomenu	Esempio
<ul style="list-style-type: none">• Temperatura dell'ambiente• Temperatura dello scarico• Temperatura della CPU• Stato PSU• Velocità di rotazione delle ventole per RPM	Ambient Temp: 24 C Exhaust Temp: 30 C CPU1 Temp: 50 C PSU1: Vin= 213 w Inlet= 26 C FAN1 Front: 21000 RPM FAN2 Front: 21000 RPM FAN3 Front: 21000 RPM FAN4 Front: 21000 RPM

Sessioni attive

Sottomenu	Esempio
Quantità di sessioni attive	Active User Sessions: 1

Azioni

Sottomenu	Esempio
<p>Sono disponibili varie azioni rapide:</p> <ul style="list-style-type: none">• Ripristino dei valori predefiniti XCC• Forzatura della reimpostazione XCC• Richiesta di reimpostazione XCC• Imposta test di memoria UEFI• Richiesta di riposizionamento virtuale• Modifica di indirizzo IPv4 statico/maschera di rete/gateway XCC• Modifica del nome di sistema• Generazione/download dei dati del servizio FFDC	Request XCC Reset? This will request the BMC to reboot itself. Hold <input checked="" type="checkbox"/> for 3 seconds

Capitolo 3. Elenco delle parti

Identificare i singoli componenti disponibili per il server utilizzando l'elenco delle parti.

Per ulteriori informazioni sull'ordinazione delle parti:

1. Andare al sito Web <http://datacentersupport.lenovo.com> e accedere alla pagina di supporto del server.
2. Fare clic su **Ricambi**.
3. Immettere il numero di serie per visualizzare un elenco delle parti per il server.

Si consiglia vivamente di controllare i dati di riepilogo dell'alimentazione per il server utilizzando Lenovo Capacity Planner prima di acquistare eventuali nuove parti.

Nota: A seconda del modello, il server può avere un aspetto leggermente diverso dalla figura.



Figura 24. Componenti del server

Le parti elencate nella seguente tabella sono identificate come indicato sotto:

- **T1:** CRU (Customer Replaceable Unit) Livello 1. La sostituzione delle CRU Livello 1 è di responsabilità dell'utente. Se Lenovo installa una CRU Livello 1 su richiesta dell'utente senza un contratto di servizio, l'installazione verrà addebitata all'utente.
- **T2:** CRU (Customer Replaceable Unit) Livello 2. È possibile installare una CRU Livello 2 da soli oppure richiederne l'installazione a Lenovo, senza costi aggiuntivi, in base al tipo di servizio di garanzia previsto per il server di cui si dispone.
- **F:** FRU (Field Replaceable Unit). L'installazione delle FRU è riservata ai tecnici di assistenza qualificati.
- **C:** Parti strutturali e di consumo. L'acquisto e la sostituzione delle parti di consumo e strutturali (componenti come un elemento di riempimento o una mascherina) sono responsabilità dell'utente. Se Lenovo acquista o installa un componente strutturale su richiesta dell'utente, all'utente verrà addebitato il costo del servizio.

Tabella 21. Elenco delle parti

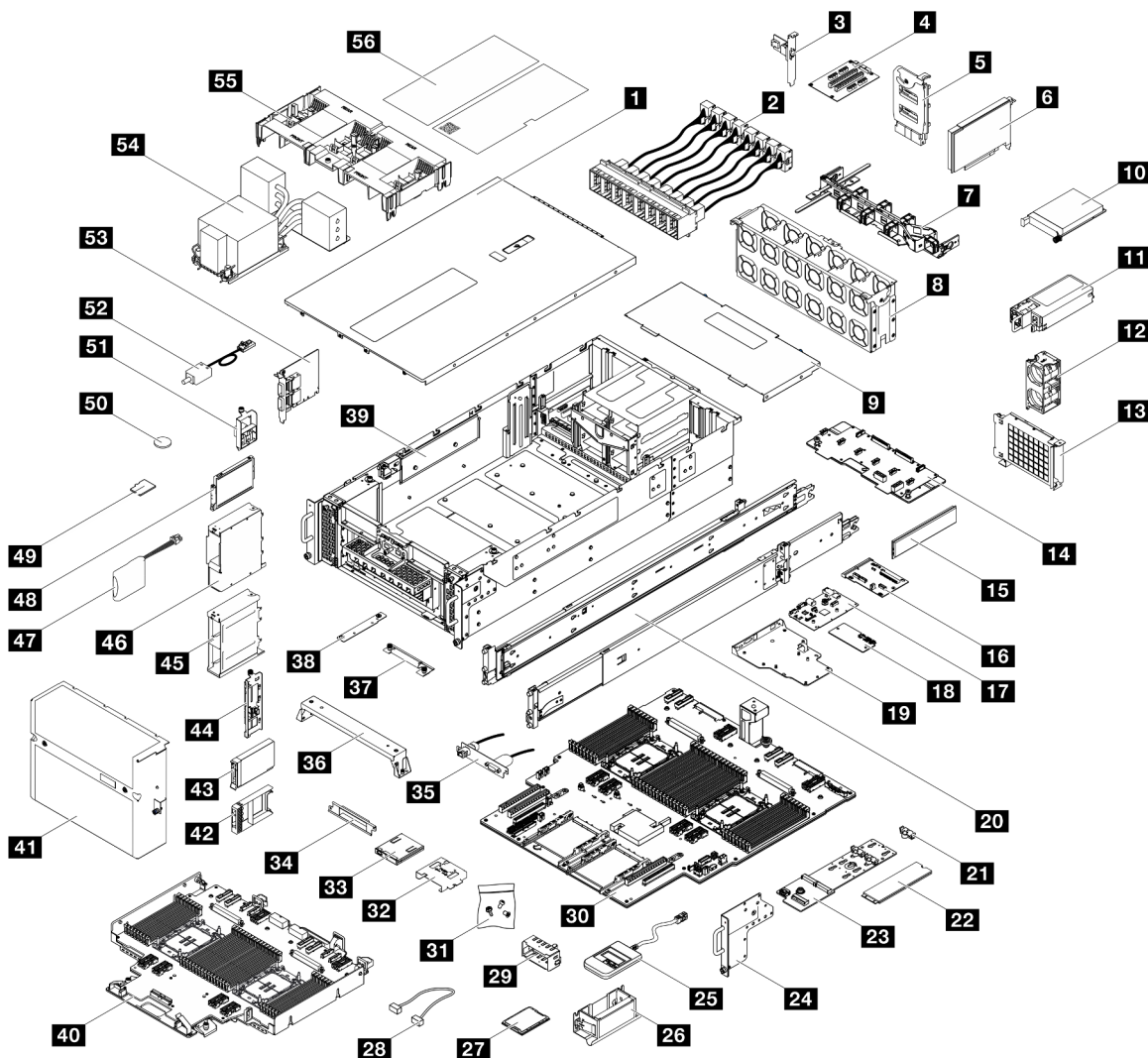
Descrizione	Tipo	Descrizione	Tipo
Per ulteriori informazioni sull'ordinazione delle parti:			
1. Andare al sito Web http://datacentersupport.lenovo.com e accedere alla pagina di supporto del server.			
2. Fare clic su Ricambi .			
3. Immettere il numero di serie per visualizzare un elenco delle parti per il server.			
1 Coperchio superiore anteriore	T1	29 Elemento di riempimento PSU	C
2 Modulo UPI	T1	30 Scheda del processore inferiore (MB)	F
3 Assieme della porta Ethernet	T1	31 Kit fermi di blocco	T1
4 Scheda verticale PCIe	T2	32 Telaio del pannello anteriore dell'operatore	C
5 Scheda interposer dell'alimentazione	T2	33 Pannello anteriore dell'operatore	T1
9 Adattatore PCIe	T1	34 Staffa del pannello anteriore dell'operatore	C
7 Braccio di gestione cavi	T2	35 Assieme della porta seriale	T1
8 Alloggiamento della ventola	T1	36 Staffa di supporto	C
9 Coperchio superiore posteriore	T1	37 Staffa SCM	C
10 Modulo OCP	T1	38 Staffa del processore inferiore (MB)	C
11 Unità di alimentazione	T1	39 Chassis	F
12 Modulo della ventola	T1	40 Scheda del processore superiore (CPU BD)	F
13 Telaio OCP	T1	41 Mascherina di sicurezza	T1
14 Scheda di distribuzione dell'alimentazione	T2	42 Elemento di riempimento dell'unità da 2,5" (1 vano)	C
15 Modulo di memoria	T1/F*	43 Unità hot-swap da 2,5 pollici	T1
16 Scheda interposer	F	44 Backplane dell'unità da 2,5"	T1
17 Scheda I/O di sistema	F	45 Telaio unità da 2,5"	C
18 Modulo firmware e sicurezza RoT	F	46 Telaio unità E3.S	C
19 Scheda I/O di sistema e vassoio interposer	C	47 Modulo di alimentazione flash	T1
20 Kit per la guida di scorrimento	T2	48 Unità E3.S	T1
21 Fermo dell'unità M.2	C	49 Scheda MicroSD	F
22 Unità M.2	T1	50 Batteria CMOS (CR2032)	C

Tabella 21. Elenco delle parti (continua)

Descrizione	Tipo	Descrizione	Tipo
23 Adattatore di avvio M.2	T1	51 Assieme del cavo E3.S	T1
24 Flangia EIA	C	52 Switch di intrusione	T1
25 Ricevitore di diagnostica esterno	T1	53 Scheda laterale	T1
26 Maniglie di sollevamento	C	54 Dissipatore di calore del processore e piastra del processore	F
27 Processore	F	55 Deflettore d'aria	T1
28 Cavi	T1	56 Kit di etichette	T1

Nota: * Per i moduli di memoria installati sulla scheda processore inferiore (MB).

Cavi di alimentazione

Sono disponibili diversi cavi di alimentazione, a seconda del paese e della regione in cui il server è installato.

Per visualizzare i cavi di alimentazione disponibili per il server:

1. Accedere a:
<http://dcsc.lenovo.com/#/>
2. Fare clic su **Preconfigured Model (Modello preconfigurato)** o **Configure To Order (Configura per ordinare)**.
3. Immettere il tipo di macchina e il modello del server per visualizzare la pagina di configurazione.
4. Fare clic su **Power (Alimentazione)** → **Power Cables (Cavi di alimentazione)** per visualizzare tutti i cavi di linea.

Nota:

- A tutela della sicurezza, viene fornito un cavo di alimentazione con spina di collegamento dotata di messa a terra da utilizzare con questo prodotto. Per evitare scosse elettriche, utilizzare sempre il cavo di alimentazione e la spina con una presa dotata di messa a terra.
- I cavi di alimentazione per questo prodotto utilizzati negli Stati Uniti e in Canada sono inclusi nell'elenco redatto dai laboratori UL (Underwriter's Laboratories) e certificati dall'associazione CSA (Canadian Standards Association).
- Per unità che devono funzionare a 115 volt: utilizzare un cavo approvato dai laboratori UL e certificato dalla CSA con tre conduttori, con sezione minima di 18 AWG di tipo SVT o SJT, di lunghezza massima di 4,57 metri e con una spina da 15 ampère e 125 volt nominali dotata di messa a terra e a lame parallele.
- Per unità che devono funzionare a 230 Volt (solo Stati Uniti): utilizzare un cavo approvato dai laboratori UL e certificato dalla CSA con tre conduttori, con sezione minima di 18 AWG di tipo SVT o SJT, di lunghezza massima di 4,57 metri con lama a tandem, con spina dotata di messa a terra da 15 Amp e 250 Volt.
- Per unità progettate per funzionare a 230 volt (al di fuori degli Stati Uniti): utilizzare un cavo dotato di spina di collegamento del tipo con messa a terra. Il cavo deve essere conforme alle norme di sicurezza appropriate relative al paese in cui l'apparecchiatura viene installata.
- Generalmente, i cavi di alimentazione per una regione o un paese specifico sono disponibili solo in tale regione o paese.

Capitolo 4. Disimballaggio e configurazione

Le informazioni riportate in questa sezione sono utili per il disimballaggio e la configurazione del server. Quando si disimballa il server, assicurarsi che gli elementi contenuti nella confezione siano corretti e scoprire dove trovare il numero di serie del server e le informazioni sull'accesso a Lenovo XClarity Controller. Assicurarsi di seguire le istruzioni in ["Elenco di controllo per la configurazione server" a pagina 54](#) durante la configurazione del server.

Contenuto della confezione del server

Quando si riceve il server, verificare che la spedizione contenga tutto il materiale previsto.

Nella confezione del server sono compresi gli elementi seguenti:

- Server
- Kit di installazione dei binari*. La Guida all'installazione è disponibile nella confezione.
- Braccio di gestione cavi*. La Guida all'installazione è disponibile nella confezione.
- Scatola con il materiale, inclusi elementi come maniglie di sollevamento, cavi di alimentazione*, kit degli accessori e documenti stampati.

Nota:

- Alcuni degli elementi elencati sono disponibili solo su modelli selezionati.
- Gli elementi contrassegnati dall'asterisco (*) sono opzionali.

In caso di elementi mancanti o danneggiati, contattare il rivenditore. Conservare la prova di acquisto e il materiale di imballaggio. Potrebbero essere infatti richiesti per il servizio di garanzia.

Identificazione del server e accesso a Lenovo XClarity Controller

In questa sezione sono contenute le istruzioni su come identificare il server e su dove trovare le informazioni di accesso a Lenovo XClarity Controller.

Identificazione del server

Quando si contatta l'assistenza tecnica Lenovo, il tipo, il modello e il numero di serie della macchina consentono ai tecnici del supporto di identificare il server e fornire un servizio più rapido.

La figura seguente mostra la posizione dell'etichetta ID che contiene il numero di modello, il tipo di macchina e il numero di serie del server. È anche possibile aggiungere altre etichette di informazioni sul sistema sulla parte anteriore del server negli appositi spazi riservati alle etichette dei clienti.



Figura 25. Posizione dell'etichetta ID

Etichetta di accesso alla rete di Lenovo XClarity Controller

Inoltre l'etichetta di accesso alla rete di Lenovo XClarity Controller è applicata alla scheda informativa estraibile situata vicino alla parte inferiore destra sul lato anteriore dello chassis. Per conoscere l'indirizzo MAC, è sufficiente tirarla.

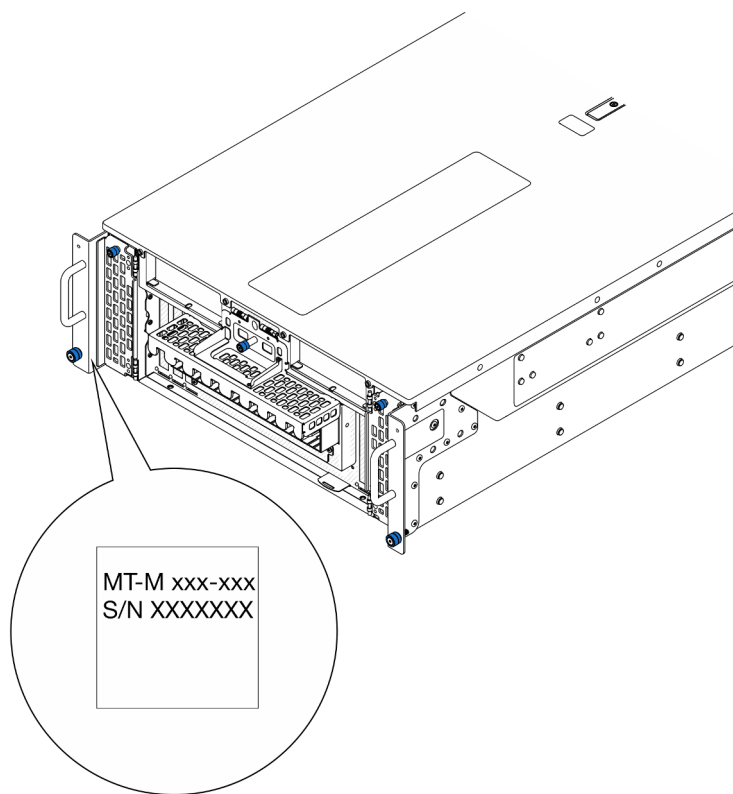

Figura 26. Etichetta di accesso alla rete di Lenovo XClarity Controller sulla scheda informativa estraibile

Etichetta di servizio e codice QR

Inoltre l'etichetta di servizio del sistema si trova sulla superficie interna e fornisce un codice QR (Quick Response) per l'accesso mobile alle informazioni sull'assistenza. Eseguire la scansione del codice QR con un dispositivo mobile con un'applicazione apposita per accedere rapidamente alla pagina Web delle informazioni sull'assistenza. Sulla pagina Web delle informazioni sull'assistenza sono presenti informazioni aggiuntive relative ai video di installazione e sostituzione delle parti, nonché i codici di errore per l'assistenza concernente il server.

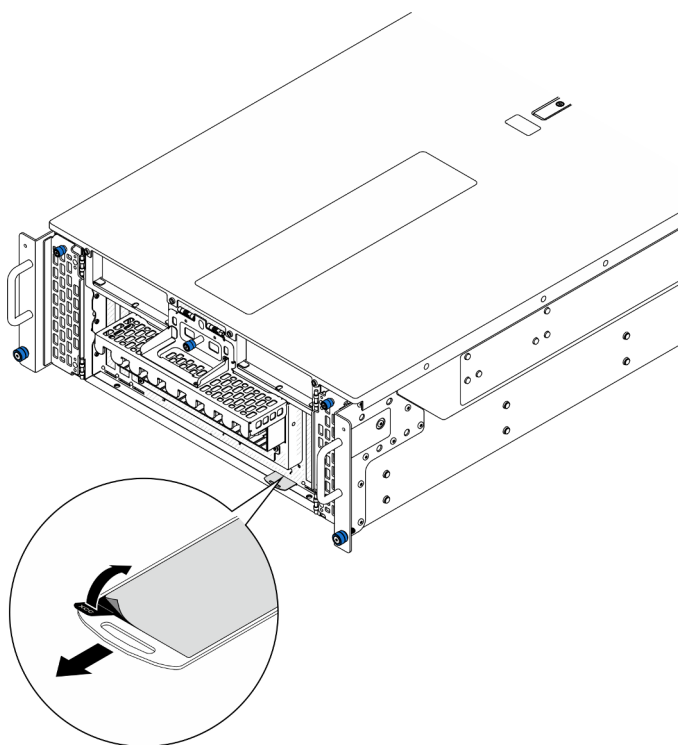

Figura 27. Etichetta di servizio e codice QR

Elenco di controllo per la configurazione server

Utilizzare l'elenco di controllo per la configurazione del server per assicurarsi di aver eseguito tutte le attività necessarie ai fini della configurazione del server.

La procedura di configurazione del server varia in base alla configurazione del server al momento della consegna. In alcuni casi il server è completamente configurato e deve essere solo collegato alla rete e a una fonte di alimentazione AC, per poi essere acceso. In altri casi è necessario installare l'hardware opzionale, configurare hardware e firmware e installare il sistema operativo.

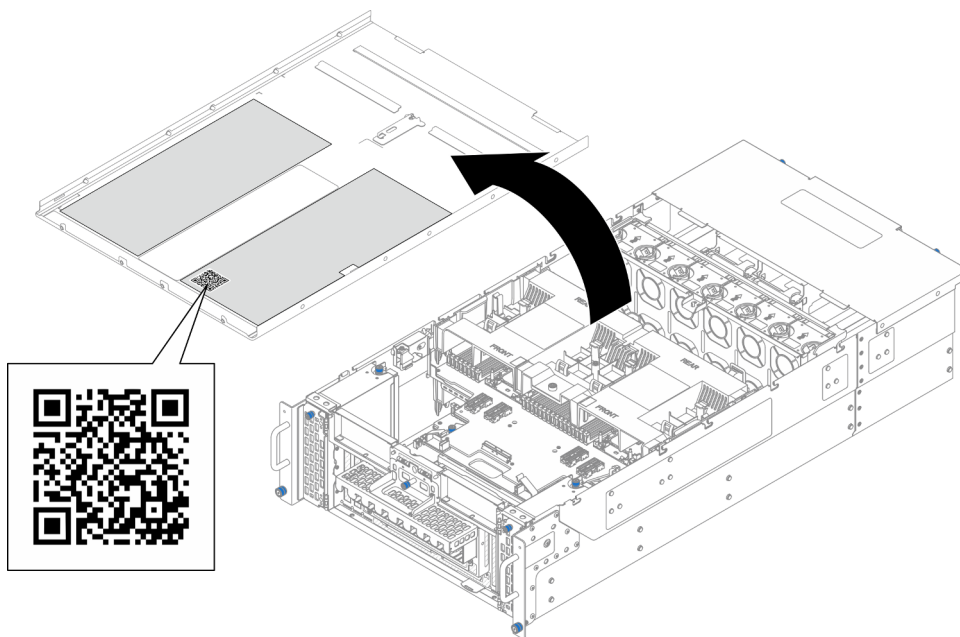
Di seguito sono riportati i passaggi della procedura generale per la configurazione di un server.

Configurazione dell'hardware del server

Per configurare l'hardware del server, completare le seguenti procedure.

1. Togliere i server dall'imballaggio. Vedere "[Contenuto della confezione del server](#)" a pagina 51.
2. Installare le eventuali opzioni hardware o server. Vedere gli argomenti correlati in "Procedure di sostituzione hardware" nella *Guida per l'utente* o nella *Guida alla manutenzione hardware*.
3. Se necessario, installare la guida e il braccio di gestione cavi in un cabinet rack standard. Seguire le istruzioni riportate nella *Guida all'installazione delle guide* e nella *Guida all'installazione del braccio di gestione cavi* fornita con il kit per la guida e del braccio di gestione cavi.
4. Se necessario, installare il server in un cabinet rack standard. Vedere "Installazione del server nel rack" nella *Guida per l'utente* o nella *Guida alla manutenzione hardware*.
5. Collegare tutti i cavi esterni al server. Vedere [Capitolo 2 "Componenti del server"](#) a pagina 13 per informazioni sulle posizioni dei connettori.

Generalmente, è necessario collegare i seguenti cavi:

- Collegare il server alla fonte di alimentazione
- Collegare il server alla rete di dati
- Collegare il server al dispositivo di storage

- Collegare il server alla rete di gestione

6. Accendere il server.

La posizione del pulsante di alimentazione e le indicazioni relative al LED di alimentazione sono specificate qui:

- [Capitolo 2 "Componenti del server" a pagina 13](#)
- ["Risoluzione dei problemi in base ai LED di sistema e al display di diagnostica" a pagina 30](#)

Il server può essere acceso (LED di alimentazione acceso) in uno dei seguenti modi:

- È possibile premere il pulsante di alimentazione.
- Il server può riavviarsi automaticamente in seguito a un'interruzione dell'alimentazione.
- Il server può rispondere a richieste di accensione remote inviate a Lenovo XClarity Controller.

Nota: È possibile accedere all'interfaccia del processore di gestione per configurare il sistema senza accendere il server. Quando il server è collegato all'alimentazione, l'interfaccia del processore di gestione è disponibile. Per informazioni dettagliate sull'accesso al processore del server di gestione, vedere la sezione "Avvio e utilizzo dell'interfaccia Web di XClarity Controller" nella documentazione di XCC compatibile con il server in uso all'indirizzo <https://pubs.lenovo.com/lxcc-overview/>.

7. Convalidare il server. Assicurarsi che il LED di alimentazione, il LED del connettore Ethernet e il LED di rete siano accesi in verde, a indicare che l'hardware del server è stato configurato correttamente.

Per ulteriori informazioni sulle indicazioni dei LED, vedere ["Risoluzione dei problemi in base ai LED di sistema e al display di diagnostica" a pagina 30](#).

Configurazione del sistema

Completare le seguenti procedure per configurare il sistema. Per istruzioni dettagliate, fare riferimento a [Capitolo 5 "Configurazione di sistema" a pagina 57](#).

1. Impostare la connessione di rete per Lenovo XClarity Controller sulla rete di gestione.
2. Aggiornare il firmware del server, se necessario.
3. Configurare il firmware per il server.

Le informazioni seguenti sono disponibili per la configurazione RAID:

- <https://lenovopress.lenovo.com/lp0578-lenovo-raid-introduction>
- <https://lenovopress.lenovo.com/lp0579-lenovo-raid-management-tools-and-resources>

4. Installare il sistema operativo.
5. Eseguire il backup della configurazione server.
6. Installare le applicazioni e i programmi che dovranno essere utilizzati con il server.

Capitolo 5. Configurazione di sistema

Completare queste procedure per configurare il sistema.

Impostazione della connessione di rete per Lenovo XClarity Controller

Prima di poter accedere a Lenovo XClarity Controller dalla rete, è necessario specificare in che modo Lenovo XClarity Controller si collegherà alla rete. A seconda dell'implementazione della connessione di rete, potrebbe essere necessario specificare anche un indirizzo IP statico.

Se non si utilizza DHCP, sono disponibili i seguenti metodi per impostare la connessione di rete per Lenovo XClarity Controller:

- Se al server è collegato un monitor, è possibile utilizzare Lenovo XClarity Provisioning Manager per impostare la connessione di rete.

Completare le operazioni che seguono per collegare Lenovo XClarity Controller alla rete mediante Lenovo XClarity Provisioning Manager.

1. Avviare il server.
2. Premere il tasto specificato nelle istruzioni sullo schermo per visualizzare l'interfaccia di Lenovo XClarity Provisioning Manager. (Per ulteriori informazioni, vedere la sezione "Avvio" nella documentazione di LXPM compatibile con il server in uso all'indirizzo <https://pubs.lenovo.com/lxpm-overview/>.)
3. Andare a **LXPM → Configurazione UEFI → Impostazioni BMC** per specificare in che modo Lenovo XClarity Controller si conetterà alla rete.
 - Se si sceglie una connessione IP statica, accertarsi di specificare un indirizzo IPv4 o IPv6 disponibile sulla rete.
 - Se si sceglie una connessione DHCP, accertarsi che l'indirizzo MAC per il server sia stato configurato nel server DHCP.
4. Fare clic su **OK** per applicare l'impostazione e attendere 2-3 minuti.
5. Utilizzare un indirizzo IPv4 o IPv6 per collegare Lenovo XClarity Controller.

Importante: Lenovo XClarity Controller È impostato inizialmente con il nome utente USERID e la password PASSWORD (passw0rd con uno zero, non la lettera O). Questa impostazione utente predefinita assicura l'accesso da supervisore. Per una maggiore sicurezza, è necessario modificare questo nome utente e la password durante la configurazione iniziale.

- Se al server non è collegato alcun monitor, è possibile impostare la connessione di rete mediante l'interfaccia di Lenovo XClarity Controller. Collegare un cavo Ethernet dal proprio notebook al connettore Porta di gestione del sistema XCC sul server in uso. Per la posizione di Porta di gestione del sistema XCC, vedere [Capitolo 2 "Componenti del server" a pagina 13](#).

Nota: Accertarsi di modificare le impostazioni IP sul notebook in modo che esso si trovi sulla stessa rete delle impostazioni predefinite del server.

L'indirizzo IPv4 predefinito e l'indirizzo IPv6 Link Local Address (LLA) sono indicati sull'etichetta di accesso alla rete di Lenovo XClarity Controller disponibile nella scheda informativa estraibile. Vedere ["Identificazione del server e accesso a Lenovo XClarity Controller" a pagina 51](#).

- Se si utilizza l'app per dispositivi mobili Lenovo XClarity Administrator da un dispositivo mobile, è possibile connettersi a Lenovo XClarity Controller tramite il connettore USB di Lenovo XClarity Controller sul server. Per conoscere la posizione del connettore USB Lenovo XClarity Controller, vedere [Capitolo 2 "Componenti del server" a pagina 13](#).

Nota: È necessario impostare la modalità connettore USB di Lenovo XClarity Controller per gestire Lenovo XClarity Controller (anziché la normale modalità USB). Per passare dalla modalità normale alla modalità di gestione di Lenovo XClarity Controller, tenere premuto il pulsante ID sul server per almeno 3 secondi, finché il LED non inizia a lampeggiare lentamente (una volta ogni due secondi). Vedere [Capitolo 2 "Componenti del server" a pagina 13](#) per conoscere la posizione del pulsante ID.

Per connettersi utilizzando l'app per dispositivi mobili Lenovo XClarity Administrator:

1. Collegare il cavo USB del dispositivo mobile al connettore USB di Lenovo XClarity Controller sul server.
2. Abilitare il tethering USB sul dispositivo mobile.
3. Avviare l'app per dispositivi mobili di Lenovo XClarity Administrator sul dispositivo mobile.
4. Se il rilevamento automatico è disabilitato, fare clic su **Rilevamento** nella pagina Rilevamento USB per collegarsi a Lenovo XClarity Controller.

Per ulteriori informazioni sull'utilizzo dell'app per dispositivi mobili di Lenovo XClarity Administrator, vedere:

http://sysmgt.lenovofiles.com/help/topic/com.lenovo.lxca.doc/lxca_usemobileapp.html

Impostazione della porta USB anteriore per la connessione di Lenovo XClarity Controller

Prima di poter accedere a Lenovo XClarity Controller tramite la porta USB anteriore, è necessario configurarla per la connessione a Lenovo XClarity Controller.

Supporto del server

Per verificare se il server supporta l'accesso a Lenovo XClarity Controller tramite la porta USB anteriore, procedere in uno dei modi seguenti:

- Fare riferimento al [Capitolo 2 "Componenti del server" a pagina 13](#).



- Se sulla porta USB del server è presente un'icona a forma di chiave inglese, è possibile configurare la porta USB per la connessione a Lenovo XClarity Controller. È inoltre l'unica porta USB che supporta l'aggiornamento di automazione USB del firmware e del modulo di sicurezza RoT.

Configurazione della porta USB per la connessione a Lenovo XClarity Controller

È possibile commutare la porta USB tra il normale funzionamento e la gestione di Lenovo XClarity Controller seguendo una delle procedure indicate di seguito.

- Tenere premuto il pulsante ID per almeno 3 secondi finché il LED non inizia a lampeggiare lentamente (una volta ogni due secondi circa). Vedere il [Capitolo 2 "Componenti del server" a pagina 13](#) per informazioni sulla posizione del pulsante ID.
- Dalla CLI del controller di gestione Lenovo XClarity Controller, eseguire il comando `usb fp`. Per informazioni sull'uso dell'interfaccia della riga di comando di Lenovo XClarity Controller, vedere la sezione "Interfaccia della riga di comando" nella documentazione di XCC compatibile con il server in uso all'indirizzo <https://pubs.lenovo.com/lxcc-overview/>.
- Dall'interfaccia Web del controller di gestione Lenovo XClarity Controller fare clic su **Configurazione BMC → Rete → Gestione porte USB del pannello anteriore**. Per informazioni sulle funzioni dell'interfaccia Web di Lenovo XClarity Controller, vedere la sezione "Descrizione delle funzioni di XClarity Controller sull'interfaccia Web" nella documentazione di XCC compatibile con il server in uso all'indirizzo <https://pubs.lenovo.com/lxcc-overview/>.

Controllo della configurazione corrente della porta USB

È anche possibile controllare la configurazione corrente della porta USB usando l'interfaccia della riga di comando del controller di gestione Lenovo XClarity Controller (comando `usbfp`) o l'interfaccia Web del controller di gestione Lenovo XClarity Controller (**Configurazione BMC → Rete → Gestione porte USB del pannello anteriore**). Vedere le sezioni "Interfaccia della riga di comando" e "Descrizione delle funzioni di XClarity Controller sull'interfaccia Web" nella documentazione di XCC compatibile con il server in uso all'indirizzo <https://pubs.lenovo.com/lxcc-overview/>.

Aggiornamento del firmware

Sono disponibili diverse opzioni per aggiornare il firmware del server.

È possibile utilizzare gli strumenti elencati qui per aggiornare il firmware più recente per il server e i dispositivi installati nel server.

- Le procedure ottimali per l'aggiornamento del firmware sono disponibili sul seguente sito:
 - <https://lenovopress.lenovo.com/lp0656-lenovo-thinksystem-firmware-and-driver-update-best-practices>
- Il firmware più recente è disponibile sul seguente sito:
 - <https://datacentersupport.lenovo.com/products/servers/thinksystem/sr950v3/7dc4/downloads/driver-list/>
- È possibile iscriversi per ricevere la notifica del prodotto per rimanere aggiornati sugli aggiornamenti firmware:
 - <https://datacentersupport.lenovo.com/solutions/ht509500>

Bundle statici (Service Packs)

Lenovo generalmente rilascia il firmware in bundle denominati bundle statici (Service Packs). Per verificare che tutti gli aggiornamenti firmware siano compatibili, si consiglia di aggiornare tutti i firmware contemporaneamente. Se si aggiorna il firmware sia per Lenovo XClarity Controller che per UEFI, aggiornare prima il firmware per Lenovo XClarity Controller.

Terminologia del metodo di aggiornamento

- **Aggiornamento in banda.** L'installazione o l'aggiornamento viene eseguito mediante uno strumento o un'applicazione all'interno del sistema operativo in esecuzione sulla CPU core del server.
- **Aggiornamento fuori banda.** L'installazione o l'aggiornamento viene eseguito da Lenovo XClarity Controller, che raccoglie l'aggiornamento per indirizzarlo al dispositivo o al sottosistema di destinazione. Gli aggiornamenti fuori banda non hanno alcuna dipendenza dal sistema operativo in esecuzione sulla CPU core. Tuttavia, la maggior parte delle operazioni fuori banda richiede che lo stato di alimentazione del server sia S0 (in funzione).
- **Aggiornamento on-target.** L'installazione o l'aggiornamento viene avviato da un sistema operativo installato in esecuzione sul server di destinazione.
- **Aggiornamento off-target.** L'installazione o l'aggiornamento viene avviato da un dispositivo di elaborazione che interagisce direttamente con Lenovo XClarity Controller del server.
- **Bundle statici (Service Packs).** I bundle statici (Service Packs) sono aggiornamenti in bundle progettati e testati per fornire il livello interdipendente di funzionalità, prestazioni e compatibilità. I bundle statici (Service Packs) sono specifici per il tipo di server e vengono sviluppati (con aggiornamenti firmware e driver di dispositivo) per supportare specifiche distribuzioni dei sistemi operativi Windows Server, Red Hat Enterprise Linux (RHEL) e SUSE Linux Enterprise Server (SLES). Sono inoltre disponibili bundle statici (Service Packs) specifici per il firmware di una macchina.

Strumenti di aggiornamento del firmware

Consultare la seguente tabella per determinare il migliore strumento Lenovo da utilizzare per installare e configurare il firmware:

Strumento	Metodi di aggiornamento supportati	Aggiornamenti firmware di sistema principali	Aggiornamenti firmware dei dispositivi I/O	Aggiornamenti firmware unità	Interfaccia utente grafica (GUI, Graphical User Interface)	Interfaccia della riga di comando	Supporta i bundle statici (Service Packs)
Lenovo XClarity Provisioning Manager (LXPM)	In banda ² On-target	√			√		
Lenovo XClarity Controller (XCC)	In banda ⁴ Fuori banda Off-target	√	Dispositivi I/O selezionati	√ ³	√		√
Lenovo XClarity Essentials OneCLI (OneCLI)	In banda Fuori banda On-target Off-target	√	Tutti i dispositivi I/O	√ ³		√	√
Lenovo XClarity Essentials UpdateXpress (LXCE)	In banda Fuori banda On-target Off-target	√	Tutti i dispositivi I/O		√		√
Lenovo XClarity Essentials Bootable Media Creator (BoMC)	In banda Fuori banda Off-Target	√	Tutti i dispositivi I/O		√ (Applicazione BoMC)	√ (Applicazione BoMC)	√
Lenovo XClarity Administrator (LXCA)	In banda ¹ Fuori banda ² Off-Target	√	Tutti i dispositivi I/O		√		√
Lenovo XClarity Integrator (LXCI) per VMware vCenter	Fuori banda Off-target	√	Dispositivi I/O selezionati		√		

Strumento	Metodi di aggiornamento supportati	Aggiornamenti firmware di sistema principali	Aggiornamenti firmware dei dispositivi I/O	Aggiornamenti firmware unità	Interfaccia utente grafica (GUI, Graphical User Interface)	Interfaccia della riga di comando	Supporta i bundle statici (Service Packs)
Lenovo XClarity Integrator (LXCI) per Microsoft Windows Admin Center	In banda Fuori banda On-target Off-target	✓	Tutti i dispositivi I/O		✓		✓
Lenovo XClarity Integrator (LXCI) per Microsoft System Center Configuration Manager	In banda On-target	✓	Tutti i dispositivi I/O		✓		✓

Nota:

1. Per aggiornamenti firmware I/O.
2. Per aggiornamenti firmware BMC e UEFI.
3. L'aggiornamento firmware dell'unità è supportato solo dagli strumenti e dai metodi riportati di seguito:
 - XCC BMU (Bare Metal Update): in banda e richiede il riavvio del sistema.
 - Lenovo XClarity Essentials OneCLI:
 - Per le unità supportate dai prodotti ThinkSystem V2 e V3 (unità legacy): in banda e non richiede il riavvio del sistema.
 - Per le unità supportate solo dai prodotti ThinkSystem V3 (nuove unità): gestire temporaneamente con XCC e completare l'aggiornamento con XCC BMU (in banda e richiede il riavvio del sistema).
4. Solo BMU (Bare Metal Update).

• **Lenovo XClarity Provisioning Manager**

In Lenovo XClarity Provisioning Manager è possibile aggiornare il firmware Lenovo XClarity Controller, il firmware UEFI e il software Lenovo XClarity Provisioning Manager.

Nota: Per impostazione predefinita, l'interfaccia utente grafica di Lenovo XClarity Provisioning Manager viene visualizzata quando si avvia il server e si preme il tasto specificato nelle istruzioni presenti sullo schermo. Se tale impostazione predefinita è stata modificata nella configurazione di sistema basata su testo, è possibile visualizzare l'interfaccia GUI dall'interfaccia di configurazione del sistema basata su testo.

Per ulteriori informazioni sull'utilizzo di Lenovo XClarity Provisioning Manager per l'aggiornamento del firmware, vedere:

Sezione "Aggiornamento firmware" nella documentazione di LXPM compatibile con il server in uso all'indirizzo <https://pubs.lenovo.com/lxpm-overview/>

• **Lenovo XClarity Controller**

Se è necessario installare un aggiornamento specifico, è possibile utilizzare l'interfaccia di Lenovo XClarity Controller per un server specifico.

Nota:

- Per eseguire un aggiornamento in banda tramite Windows o Linux, è necessario che il driver del sistema operativo sia installato e l'interfaccia Ethernet-over-USB (nota anche come LAN-over-USB) sia abilitata.

Per ulteriori informazioni sulla configurazione Ethernet-over-USB vedere:

Sezione "Configurazione di Ethernet-over-USB" nella documentazione di XCC compatibile con il server in uso all'indirizzo <https://pubs.lenovo.com/lxcc-overview/>

- Se si aggiorna il firmware tramite Lenovo XClarity Controller, assicurarsi di aver scaricato e installato gli ultimi driver di dispositivo per il sistema operativo in esecuzione sul server.

Per ulteriori informazioni sull'utilizzo di Lenovo XClarity Controller per l'aggiornamento del firmware, vedere:

Sezione "Aggiornamento del firmware del server" nella documentazione di XCC compatibile con il server in uso all'indirizzo <https://pubs.lenovo.com/lxcc-overview/>

- **Lenovo XClarity Essentials OneCLI**

Lenovo XClarity Essentials OneCLI è una raccolta di applicazioni della riga di comando che può essere utilizzata per gestire i server Lenovo. La relativa applicazione di aggiornamento può essere utilizzata per aggiornare il firmware e i driver di dispositivo per i server. L'aggiornamento può essere eseguito all'interno del sistema operativo host del server (in banda) o in remoto tramite il BMC del server (fuori banda).

Per ulteriori informazioni sull'utilizzo di Lenovo XClarity Essentials OneCLI per l'aggiornamento del firmware, vedere:

https://pubs.lenovo.com/lxce-onecli/onecli_c_update

- **Lenovo XClarity Essentials UpdateXpress**

Lenovo XClarity Essentials UpdateXpress fornisce la maggior parte delle funzioni di aggiornamento OneCLI tramite un'interfaccia utente grafica. L'applicazione può essere utilizzata per acquisire e distribuire i pacchetti di aggiornamento dei bundle statici e gli aggiornamenti individuali. Il bundle statico contiene aggiornamenti firmware e driver di dispositivo per Microsoft Windows e Linux.

È possibile ottenere Lenovo XClarity Essentials UpdateXpress all'indirizzo seguente:

<https://datacentersupport.lenovo.com/solutions/lno-xpress>

- **Lenovo XClarity Essentials Bootable Media Creator**

È possibile utilizzare Bootable Media Creator di Lenovo XClarity Essentials per creare supporti avviabili adatti ad aggiornamenti firmware, aggiornamenti VPD, l'inventario e la raccolta FFDC, la configurazione avanzata del sistema, la gestione delle chiavi FoD, la cancellazione sicura, la configurazione RAID e la diagnostica sui server supportati.

È possibile ottenere Lenovo XClarity Essentials BoMC sul seguente sito:

<https://datacentersupport.lenovo.com/solutions/lno-bomc>

- **Lenovo XClarity Administrator**

Se si gestiscono più server mediante Lenovo XClarity Administrator, è possibile aggiornare il firmware per tutti i server gestiti mediante tale interfaccia. La gestione del firmware è semplificata dall'assegnazione di criteri di conformità del firmware agli endpoint gestiti. Una volta creato e assegnato un criterio di conformità agli endpoint gestiti, Lenovo XClarity Administrator monitora le modifiche apportate all'inventario per tali endpoint e contrassegna gli endpoint non conformi.

Per ulteriori informazioni sull'utilizzo di Lenovo XClarity Administrator per l'aggiornamento del firmware, vedere:

http://sysmgt.lenovofiles.com/help/topic/com.lenovo.lxca.doc/update_fw.html

- **Offerte Lenovo XClarity Integrator**

Le offerte Lenovo XClarity Integrator possono integrare le funzioni di gestione di Lenovo XClarity Administrator e il server con il software utilizzato in una determinata infrastruttura di distribuzione, come VMware vCenter, Microsoft Admin Center o Microsoft System Center.

Per ulteriori informazioni sull'utilizzo di Lenovo XClarity Integrator per l'aggiornamento del firmware, vedere:

<https://pubs.lenovo.com/lxci-overview/>

Configurazione del firmware

Sono disponibili diverse opzioni per l'installazione e la configurazione del firmware del server.

Importante: Lenovo non consiglia di impostare le ROM di opzione su **Legacy**, ma è possibile eseguire questa impostazione se necessario. Questa impostazione impedisce il caricamento dei driver UEFI per i dispositivi dello slot, che potrebbe avere ripercussioni negative sul software Lenovo, come LXCA, OneCLI e XCC. Gli effetti collaterali includono, tra gli altri, l'impossibilità di determinare i dettagli della scheda adattatore, come il nome del modello e i livelli di firmware. Ad esempio, "ThinkSystem RAID 930-16i 4GB Flash" può essere visualizzato come "Adattatore 06:00:00". In alcuni casi, la funzionalità di uno specifico adattatore PCIe potrebbe non essere abilitata correttamente.

- **Lenovo XClarity Provisioning Manager (LXPM)**

In Lenovo XClarity Provisioning Manager è possibile configurare le impostazioni UEFI per il server.

Nota: Lenovo XClarity Provisioning Manager fornisce un'interfaccia utente grafica per configurare un server. È disponibile anche l'interfaccia basata su testo per la configurazione di sistema (Setup Utility). In Lenovo XClarity Provisioning Manager è possibile scegliere di riavviare il server e accedere all'interfaccia basata su testo. Può essere impostata anche come interfaccia predefinita e visualizzata quando si avvia LXPM. A tale scopo, accedere a **Lenovo XClarity Provisioning Manager → Configurazione UEFI → Impostazioni di sistema → <F1> Controllo avvio → Configurazione testo**. Per avviare il server con un'interfaccia utente grafica (GUI), selezionare **Automatico** o **Suite strumento**.

Per ulteriori informazioni, vedere i seguenti documenti:

- Cercare la versione della documentazione LXPM compatibile con il server in uso all'indirizzo <https://pubs.lenovo.com/lxpm-overview/>
- Guida per l'utente di UEFI all'indirizzo <https://pubs.lenovo.com/uefi-overview/>

- **Lenovo XClarity Essentials OneCLI**

È possibile utilizzare i comandi e l'applicazione di configurazione per visualizzare le impostazioni di configurazione del sistema corrente e apportare modifiche a Lenovo XClarity Controller e UEFI. Le informazioni di configurazione salvate possono essere utilizzate per replicare o ripristinare altri sistemi.

Per informazioni sulla configurazione del server mediante Lenovo XClarity Essentials OneCLI, visitare il sito Web:

https://pubs.lenovo.com/lxce-onecli/onecli_c_settings_info_commands

- **Lenovo XClarity Administrator**

È possibile eseguire rapidamente il provisioning e il pre-provisioning di tutti i server utilizzando una configurazione coerente. Le impostazioni di configurazione (come storage locale, adattatori I/O, impostazioni di avvio, firmware, porte e impostazioni di Lenovo XClarity Controller e UEFI) vengono salvate come pattern server che è possibile applicare a uno o più server gestiti. Una volta aggiornati i pattern server, le modifiche vengono distribuite automaticamente ai server applicati.

I dettagli specifici sull'aggiornamento del firmware mediante Lenovo XClarity Administrator sono disponibili all'indirizzo:

http://sysmgt.lenovofiles.com/help/topic/com.lenovo.lxca.doc/server_configuring.html

- **Lenovo XClarity Controller**

È possibile configurare il processore di gestione per il server mediante l'interfaccia Web di Lenovo XClarity Controller, l'interfaccia della riga di comando o l'API Redfish.

Per informazioni sulla configurazione del server mediante Lenovo XClarity Controller, visitare il sito Web:

Sezione "Configurazione del server" nella documentazione di XCC compatibile con il server in uso all'indirizzo <https://pubs.lenovo.com/lxcc-overview/>

Configurazione del modulo di memoria

Le prestazioni di memoria dipendono da diverse variabili, come la modalità di memoria, la velocità di memoria, i rank di memoria, il popolamento della memoria e il processore.

Ulteriori informazioni sull'ottimizzazione delle prestazioni della memoria e sulla configurazione della memoria sono disponibili sul sito Web Lenovo Press:

<https://lenovopress.lenovo.com/servers/options/memory>

Inoltre, è possibile sfruttare un configuratore di memoria, disponibile sul seguente sito:

https://dcsc.lenovo.com/#/memory_configuration

Abilitazione SGX (Software Guard Extensions)

Intel® Software Guard Extensions (Intel® SGX) presuppone che il perimetro di sicurezza includa solo i componenti interni del pacchetto CPU e considera la DRAM non attendibile.

Assicurarsi di fare riferimento alla sezione "Regole e ordine di installazione dei moduli di memoria" nella *Guida per l'utente* o nella *Guida alla manutenzione hardware*, che specifica se il server supporta SGX ed elenca la sequenza di popolamento dei moduli di memoria per la configurazione SGX.

Completare le seguenti operazioni per abilitare SGX.

- Passo 1. Riavviare il sistema. Prima dell'avvio del sistema operativo, premere il tasto specificato nelle istruzioni visualizzate per accedere a Setup Utility. (Per ulteriori informazioni, vedere la sezione "Avvio" nella documentazione di LXPM compatibile con il server in uso all'indirizzo <https://pubs.lenovo.com/lxpm-overview/>.)
- Passo 2. Selezionare **Impostazioni di sistema** → **Processori** → **Clustering basato su UMA** e disabilitare l'opzione.
- Passo 3. Selezionare **Impostazioni di sistema** → **Processori** → **Total Memory Encryption (TME)** e abilitare l'opzione.
- Passo 4. Salvare le modifiche, quindi selezionare **Impostazioni di sistema** → **Processori** → **SW Guard Extension (SGX)** e abilitare l'opzione.

Configurazione RAID

L'utilizzo di RAID (Redundant Array of Independent Disks) per archiviare dati rimane uno dei metodi più comuni e convenienti per migliorare capacità, disponibilità e prestazioni di storage del server.

RAID migliora le prestazioni consentendo a più unità di elaborare contemporaneamente richieste I/O. Inoltre, in caso di errore di un'unità, RAID può avviare alla perdita di dati utilizzando i dati delle unità restanti per ricostruire (o ricompilare) i dati mancanti dall'unità malfunzionante.

L'array RAID (noto anche come gruppo di unità RAID) è un gruppo di più unità fisiche che utilizza un determinato metodo comune per la distribuzione di dati nelle unità. Un'unità virtuale (nota anche come disco virtuale o unità logica) è una partizione nel gruppo di unità composta da segmenti di dati contigui sulle unità. L'unità virtuale si presenta al sistema operativo host come un disco fisico che può essere partizionato per creare volumi o unità logiche del sistema operativo.

Un'introduzione a RAID è disponibile sul sito Web Lenovo Press seguente:

<https://lenovopress.lenovo.com/lp0578-lenovo-raid-introduction>

Informazioni dettagliate sulle risorse e sugli strumenti di gestione RAID sono disponibili sul sito Web Lenovo Press seguente:

<https://lenovopress.lenovo.com/lp0579-lenovo-raid-management-tools-and-resources>

Intel VROC

Abilitazione di Intel VROC

Prima di configurare RAID per le unità NVMe, attenersi alla seguente procedura per abilitare VROC:

1. Riavviare il sistema. Prima dell'avvio del sistema operativo, premere il tasto specificato nelle istruzioni visualizzate per accedere a Setup Utility. (Per ulteriori informazioni, vedere la sezione "Avvio" nella documentazione di LXPM compatibile con il server in uso all'indirizzo <https://pubs.lenovo.com/lxpm-overview/>.)
2. Selezionare **Impostazioni di sistema → Dispositivi e porte I/O → Intel® Tecnologia VMD → Abilita/Disabilita Intel® VMD** e abilitare l'opzione.
3. Salvare le modifiche e riavviare il sistema.

Configurazioni Intel VROC

Intel offre varie configurazioni VROC con diversi livelli RAID e supporto di unità SSD. Per ulteriori dettagli, leggere quanto segue.

Nota:

- I livelli RAID supportati variano a seconda del modello. Per il livello RAID supportato da SR950 V3, vedere [Specifiche tecniche](#).
- Per ulteriori informazioni sull'acquisto e l'installazione della chiave di attivazione, vedere <https://fod.lenovo.com/lkms>.

Configurazioni Intel VROC per SSD PCIe NVMe	Requisiti
Intel VROC Standard	<ul style="list-style-type: none">• Supporta i livelli RAID 0, 1 e 10• Richiede una chiave di attivazione
Intel VROC Premium	<ul style="list-style-type: none">• Supporta i livelli RAID 0, 1, 5 e 10• Richiede una chiave di attivazione
Configurazioni Intel VROC per SSD SATA	Requisiti
Intel VROC SATA RAID	<ul style="list-style-type: none">• Supporta i livelli RAID 0, 1, 5 e 10.

Distribuzione del sistema operativo

Sono disponibili diverse opzioni per la distribuzione di un sistema operativo sul server.

Sistemi operativi disponibili

- VMware ESXi
- Red Hat Enterprise Linux
- SUSE Linux Enterprise Server

Elenco completo dei sistemi operativi disponibili: <https://lenovopress.lenovo.com/osig>.

Distribuzione basata su strumenti

• Multiserver

Strumenti disponibili:

- Lenovo XClarity Administrator
http://sysmgmt.lenovofiles.com/help/topic/com.lenovo.lxca.doc/compute_node_image_deployment.html
- Lenovo XClarity Essentials OneCLI
https://pubs.lenovo.com/lxce-onecli/onecli_r_uxspi_proxy_tool
- Pacchetto di distribuzione per SCCM di Lenovo XClarity Integrator (solo per il sistema operativo Windows)
https://pubs.lenovo.com/lxci-deploypack-sccm/dpsccm_c_endtoend_deploy_scenario

• Server singolo

Strumenti disponibili:

- Lenovo XClarity Provisioning Manager
Sezione "Installazione del sistema operativo" nella documentazione di LXPM compatibile con il server in uso all'indirizzo <https://pubs.lenovo.com/lxpm-overview/>
- Lenovo XClarity Essentials OneCLI
https://pubs.lenovo.com/lxce-onecli/onecli_r_uxspi_proxy_tool
- Pacchetto di distribuzione per SCCM di Lenovo XClarity Integrator (solo per il sistema operativo Windows)
https://pubs.lenovo.com/lxci-deploypack-sccm/dpsccm_c_endtoend_deploy_scenario

Distribuzione manuale

Se non è possibile accedere agli strumenti di cui sopra, attenersi alle istruzioni riportate di seguito, scaricare la *Guida all'installazione del sistema operativo* corrispondente e distribuire manualmente il sistema operativo facendo riferimento alla guida.

1. Accedere a <https://datacentersupport.lenovo.com/solutions/server-os>.
2. Selezionare un sistema operativo dal riquadro di navigazione e fare clic su **Resources (Risorse)**.
3. Individuare l'area "Guide all'installazione del sistema operativo" e fare clic sulle istruzioni di installazione. Seguire quindi le istruzioni per completare l'attività di distribuzione del sistema operativo.

Backup della configurazione server

Dopo aver configurato il server o aver apportato modifiche alla configurazione, è buona norma eseguire un backup completo della configurazione server.

Assicurarsi di creare backup per i componenti del server seguenti:

- **Processore di gestione**

È possibile eseguire il backup della configurazione del processore di gestione tramite l'interfaccia di Lenovo XClarity Controller. Per dettagli sul backup della configurazione del processore di gestione, vedere:

Sezione "Backup della configurazione BMC" nella documentazione XCC compatibile con il server in uso all'indirizzo <https://pubs.lenovo.com/lxcc-overview/>.

In alternativa, è possibile utilizzare il comando `save` in Lenovo XClarity Essentials OneCLI per creare un backup di tutte le impostazioni di configurazione. Per ulteriori informazioni sul comando `save`, vedere:

https://pubs.lenovo.com/lxce-onecli/onecli_r_save_command

- **Sistema operativo**

Utilizzare i metodi di backup per eseguire il backup del sistema operativo e dei dati utente per il server.

Appendice A. Richiesta di supporto e assistenza tecnica

Se è necessaria assistenza tecnica o se si desidera ottenere maggiori informazioni sui prodotti Lenovo, è disponibile una vasta gamma di risorse Lenovo.

Informazioni aggiornate su sistemi, dispositivi opzionali, servizi e supporto forniti da Lenovo sono disponibili all'indirizzo Web seguente:

<http://datacentersupport.lenovo.com>

Nota: IBM è il fornitore di servizi preferito di Lenovo per ThinkSystem

Prima di contattare l'assistenza

Prima di contattare l'assistenza, è possibile eseguire diversi passaggi per provare a risolvere il problema autonomamente. Se si decide che è necessario contattare l'assistenza, raccogliere le informazioni necessarie al tecnico per risolvere più rapidamente il problema.

Eeguire il tentativo di risolvere il problema autonomamente

È possibile risolvere molti problemi senza assistenza esterna seguendo le procedure di risoluzione dei problemi fornite da Lenovo nella guida online o nella documentazione del prodotto Lenovo. La guida online descrive inoltre i test di diagnostica che è possibile effettuare. La documentazione della maggior parte dei sistemi, dei sistemi operativi e dei programmi contiene procedure per la risoluzione dei problemi e informazioni relative ai messaggi e ai codici di errore. Se si ritiene che si stia verificando un problema di software, consultare la documentazione relativa al programma o sistema operativo.

La documentazione relativa ai prodotti ThinkSystem è disponibili nella posizione seguente:

<https://pubs.lenovo.com/>

È possibile effettuare i seguenti passaggi per provare a risolvere il problema autonomamente:

- Verificare che tutti i cavi siano connessi.
- Controllare gli interruttori di alimentazione per accertarsi che il sistema e i dispositivi opzionali siano accesi.
- Controllare il software, il firmware e i driver di dispositivo del sistema operativo aggiornati per il proprio prodotto Lenovo. (Visitare i seguenti collegamenti) I termini e le condizioni della garanzia Lenovo specificano che l'utente, proprietario del prodotto Lenovo, è responsabile della manutenzione e dell'aggiornamento di tutto il software e il firmware per il prodotto stesso (a meno che non sia coperto da un contratto di manutenzione aggiuntivo). Il tecnico dell'assistenza richiederà l'aggiornamento di software e firmware, se l'aggiornamento del software contiene una soluzione documentata per il problema.
 - Download di driver e software
 - <https://datacentersupport.lenovo.com/products/servers/thinksystem/sr950v3/7dc4/downloads/driver-list/>
 - Centro di supporto per il sistema operativo
 - <https://datacentersupport.lenovo.com/solutions/server-os>
 - Istruzioni per l'installazione del sistema operativo
 - <https://pubs.lenovo.com/#os-installation>

- Se nel proprio ambiente è stato installato nuovo hardware o software, visitare il sito <https://serverproven.lenovo.com> per assicurarsi che l'hardware e il software siano supportati dal prodotto.
- Consultare la sezione "Determinazione dei problemi" nella *Guida per l'utente* o nella *Guida alla manutenzione hardware* per istruzioni sull'isolamento e la risoluzione dei problemi.
- Accedere all'indirizzo <http://datacentersupport.lenovo.com> e individuare le informazioni utili alla risoluzione del problema.

Per consultare i suggerimenti tecnici disponibili per il server:

1. Andare al sito Web <http://datacentersupport.lenovo.com> e accedere alla pagina di supporto del server.
2. Fare clic su **How To's (Procedure)** dal riquadro di navigazione.
3. Fare clic su **Article Type (Tipo di articoli) → Solution (Soluzione)** dal menu a discesa.

Seguire le istruzioni visualizzate per scegliere la categoria del problema che si sta riscontrando.

- Controllare il forum per i data center Lenovo all'indirizzo https://forums.lenovo.com/t5/Datacenter-Systems/ct-p/sv_eg per verificare se altri utenti hanno riscontrato un problema simile.

Raccolta delle informazioni necessarie per contattare il servizio di supporto

Se è necessario un servizio di garanzia per il proprio prodotto Lenovo, preparando le informazioni appropriate prima di contattare l'assistenza i tecnici saranno in grado di offrire un servizio più efficiente. Per ulteriori informazioni sulla garanzia del prodotto, è anche possibile visitare la sezione <http://datacentersupport.lenovo.com/warrantylookup>.

Raccogliere le informazioni seguenti da fornire al tecnico dell'assistenza. Questi dati consentiranno al tecnico dell'assistenza di fornire rapidamente una soluzione al problema e di verificare di ricevere il livello di assistenza definito nel contratto di acquisto.

- I numeri di contratto dell'accordo di manutenzione hardware e software, se disponibili
- Numero del tipo di macchina (identificativo macchina a 4 cifre Lenovo). Il numero del tipo di macchina è presente sull'etichetta ID, vedere "[Identificazione del server e accesso a Lenovo XClarity Controller](#)" a [pagina 51](#).
- Numero modello
- Numero di serie
- Livelli del firmware e UEFI di sistema correnti
- Altre informazioni pertinenti quali messaggi di errore e log

In alternativa, anziché contattare il supporto Lenovo, è possibile andare all'indirizzo <https://support.lenovo.com/servicerequest> per inviare una ESR (Electronic Service Request). L'inoltro di una tale richiesta avvierà il processo di determinazione di una soluzione al problema rendendo le informazioni disponibili ai tecnici dell'assistenza. I tecnici dell'assistenza Lenovo potranno iniziare a lavorare sulla soluzione non appena completata e inoltrata una ESR (Electronic Service Request).

Raccolta dei dati di servizio

Al fine di identificare chiaramente la causa principale di un problema del server o su richiesta del supporto Lenovo, potrebbe essere necessario raccogliere i dati di servizio che potranno essere utilizzati per ulteriori analisi. I dati di servizio includono informazioni quali i log eventi e l'inventario hardware.

I dati di servizio possono essere raccolti mediante i seguenti strumenti:

- **Lenovo XClarity Provisioning Manager**

Utilizzare la funzione Raccogli dati di servizio di Lenovo XClarity Provisioning Manager per raccogliere i dati di servizio del sistema. È possibile raccogliere i dati del log di sistema esistenti oppure eseguire una nuova diagnosi per raccogliere dati aggiornati.

- **Lenovo XClarity Controller**

È possibile utilizzare l'interfaccia CLI o Web di Lenovo XClarity Controller per raccogliere i dati di servizio per il server. Il file può essere salvato e inviato al supporto Lenovo.

- Per ulteriori informazioni sull'utilizzo dell'interfaccia Web per la raccolta dei dati di servizio, vedere la sezione "Backup della configurazione BMC" nella documentazione XCC compatibile con il server in uso all'indirizzo <https://pubs.lenovo.com/lxcc-overview/>.
- Per ulteriori informazioni sull'utilizzo di CLI per la raccolta dei dati di servizio, vedere la sezione "comando `ffdc` di XCC" nella documentazione XCC compatibile con il server in uso all'indirizzo <https://pubs.lenovo.com/lxcc-overview/>.

- **Lenovo XClarity Administrator**

Lenovo XClarity Administrator può essere configurato in modo da raccogliere e inviare file di diagnostica automaticamente al supporto Lenovo quando si verificano determinati eventi che richiedono assistenza in Lenovo XClarity Administrator e negli endpoint gestiti. È possibile scegliere di inviare i file di diagnostica al Supporto Lenovo mediante Call Home oppure a un altro fornitore di servizi tramite SFTP. È inoltre possibile raccogliere manualmente i file di diagnostica, aprire un record del problema e inviare i file di diagnostica al Supporto Lenovo.

Ulteriori informazioni sulla configurazione della notifica automatica dei problemi sono disponibili all'interno di Lenovo XClarity Administrator all'indirizzo http://sysmgt.lenovofiles.com/help/topic/com.lenovo.lxca.doc/admin_setupcallhome.html.

- **Lenovo XClarity Essentials OneCLI**

Lenovo XClarity Essentials OneCLI dispone di un'applicazione di inventario per raccogliere i dati di servizio che può essere eseguita sia in banda che fuori banda. Se eseguita in banda all'interno del sistema operativo host sul server, OneCLI può raccogliere informazioni sul sistema operativo, quali il log eventi del sistema operativo e i dati di servizio dell'hardware.

Per ottenere i dati di servizio, è possibile eseguire il comando `getinfor`. Per ulteriori informazioni sull'esecuzione di `getinfor`, vedere https://pubs.lenovo.com/lxce-onecli/onecli_r_getinfor_command.

Come contattare il supporto

È possibile contattare il supporto per ottenere aiuto in caso di problemi.

È possibile ricevere assistenza hardware attraverso un fornitore di servizi Lenovo autorizzato. Per individuare un fornitore di servizi autorizzato da Lenovo a fornire un servizio di garanzia, accedere all'indirizzo <https://datacentersupport.lenovo.com/serviceprovider> e utilizzare il filtro di ricerca per i vari paesi. Per i numeri di telefono del supporto Lenovo, vedere <https://datacentersupport.lenovo.com/supportphonenumber> per i dettagli sul supporto per la propria area geografica.

Appendice B. Documenti e risorse di supporto

In questa sezione vengono forniti documenti pratici, download di driver e firmware e risorse di supporto.

Download di documenti

Questa sezione fornisce un'introduzione relativa a pratici documenti e un collegamento per il download.

Documenti

Scaricare la seguente documentazione per il prodotto a questo indirizzo:

https://pubs.lenovo.com/sr860v3/pdf_files.html

- **Guida all'installazione delle guide**
 - Installazione della guida in un rack
- **Guida all'installazione del braccio di gestione cavi**
 - Installazione del braccio di gestione cavi in un rack
- **Guida per l'utente**
 - Panoramica completa, configurazione del sistema, sostituzione dei componenti hardware e risoluzione dei problemi.

Alcuni capitoli della *Guida per l'utente*:

- **Guida alla configurazione di sistema:** panoramica del server, identificazione dei componenti, LED di sistema e display di diagnostica, disimballaggio del prodotto, installazione e configurazione del server.
- **Guida alla manutenzione hardware:** installazione dei componenti hardware, instradamento dei cavi e risoluzione dei problemi.
- **Riferimento per messaggi e codici**
 - Eventi di XClarity Controller, LXPM e UEFI
- **Manuale UEFI**
 - Introduzione alle impostazioni UEFI

Siti Web del supporto

In questa sezione vengono forniti download di driver e firmware e risorse di supporto.

Supporto e download

- Sito Web per il download di driver e software per ThinkSystem SR950 V3
 - <https://datacentersupport.lenovo.com/products/servers/thinksystem/sr950v3/7dc4/downloads/driver-list/>
- Forum del Centro Dati Lenovo
 - https://forums.lenovo.com/t5/Datacenter-Systems/ct-p/sv_eg
- Assistenza del Centro Dati Lenovo per ThinkSystem SR950 V3
 - <https://datacentersupport.lenovo.com/products/servers/thinksystem/sr950v3/7dc4>
- Documenti delle informazioni sulla licenza Lenovo

- <https://datacentersupport.lenovo.com/documents/Invo-eula>
- Sito Web Lenovo Press (guide del prodotto/schede tecniche/white paper)
 - <https://lenovopress.lenovo.com/>
- Normativa sulla privacy di Lenovo
 - <https://www.lenovo.com/privacy>
- Avvisi di sicurezza del prodotto Lenovo
 - https://datacentersupport.lenovo.com/product_security/home
- Piani di garanzia dei prodotti Lenovo
 - <http://datacentersupport.lenovo.com/warrantylookup>
- Sito Web del centro di assistenza dei sistemi operativi dei server Lenovo
 - <https://datacentersupport.lenovo.com/solutions/server-os>
- Sito Web Lenovo ServerProven (ricerca di compatibilità opzioni)
 - <https://serverproven.lenovo.com>
- Istruzioni per l'installazione del sistema operativo
 - <https://pubs.lenovo.com/#os-installation>
- Invio di un eTicket (richiesta di servizio)
 - <https://support.lenovo.com/servicerequest>
- Iscrizione per ricevere le notifiche del prodotto Lenovo Data Center Group (rimanere aggiornati sugli aggiornamenti firmware)
 - <https://datacentersupport.lenovo.com/solutions/ht509500>

Appendice C. Informazioni particolari

I riferimenti contenuti in questa pubblicazione relativi a prodotti, servizi o funzioni Lenovo non implicano che la Lenovo intenda renderli disponibili in tutti i paesi in cui opera. Consultare il proprio rappresentante Lenovo locale per informazioni sui prodotti e servizi disponibili nel proprio paese.

Qualsiasi riferimento a un prodotto, programma o servizio Lenovo non implica che debba essere utilizzato esclusivamente quel prodotto, programma o servizio Lenovo. Qualsiasi prodotto, programma o servizio funzionalmente equivalente che non violi alcun diritto di proprietà intellettuale Lenovo può essere utilizzato. È comunque responsabilità dell'utente valutare e verificare la possibilità di utilizzare altri prodotti, programmi o servizi.

Lenovo può avere applicazioni di brevetti o brevetti in corso relativi all'argomento descritto in questo documento. La distribuzione del presente documento non concede né conferisce alcuna licenza in virtù di alcun brevetto o domanda di brevetto. Per ricevere informazioni, è possibile inviare una richiesta scritta a:

*Lenovo (United States), Inc.
8001 Development Drive
Morrisville, NC 27560
U.S.A.
Attention: Lenovo Director of Licensing*

LENOVO FORNISCE QUESTA PUBBLICAZIONE "COSÌ COM'È" SENZA ALCUN TIPO DI GARANZIA, SIA ESPRESSA SIA IMPLICITA, INCLUSE, MA NON LIMITATE, LE GARANZIE IMPLICITE DI NON VIOLAZIONE, COMMERCIALIZZABILITÀ O IDONEITÀ PER UNO SCOPO PARTICOLARE. Alcune giurisdizioni non consentono la rinuncia a garanzie esplicite o implicite in determinate transazioni, quindi la presente dichiarazione potrebbe non essere applicabile all'utente.

Questa pubblicazione potrebbe contenere imprecisioni tecniche o errori tipografici. Le modifiche alle presenti informazioni vengono effettuate periodicamente; tali modifiche saranno incorporate nelle nuove pubblicazioni della pubblicazione. Lenovo si riserva il diritto di apportare miglioramenti e modifiche al prodotto o al programma descritto nel manuale in qualsiasi momento e senza preavviso.

I prodotti descritti in questa documentazione non sono destinati all'utilizzo di applicazioni che potrebbero causare danni a persone. Le informazioni contenute in questa documentazione non influiscono o modificano le specifiche o le garanzie dei prodotti Lenovo. Nessuna parte di questa documentazione rappresenta l'espressione o una licenza implicita fornita nel rispetto dei diritti di proprietà intellettuale di Lenovo o di terze parti. Tutte le informazioni in essa contenute sono state ottenute in ambienti specifici e vengono presentate come illustrazioni. Quindi, è possibile che il risultato ottenuto in altri ambienti operativi vari.

Lenovo può utilizzare o distribuire le informazioni fornite dagli utenti secondo le modalità ritenute appropriate, senza incorrere in alcuna obbligazione nei loro confronti.

Tutti i riferimenti ai siti Web non Lenovo contenuti in questa pubblicazione sono forniti per consultazione; per essi Lenovo non fornisce alcuna approvazione. I materiali reperibili presso questi siti non fanno parte del materiale relativo al prodotto Lenovo. L'utilizzo di questi siti Web è a discrezione dell'utente.

Qualsiasi dato sulle prestazioni qui contenuto è stato determinato in un ambiente controllato. Quindi, è possibile che il risultato ottenuto in altri ambienti operativi vari significativamente. Alcune misurazioni possono essere state effettuate sui sistemi a livello di sviluppo e non vi è alcuna garanzia che tali misurazioni resteranno invariate sui sistemi generalmente disponibili. Inoltre, alcune misurazioni possono essere state stimate mediante estrapolazione. I risultati reali possono variare. Gli utenti di questo documento dovrebbero verificare i dati applicabili per il proprio ambiente specifico.

Marchi

LENOVO e THINKSYSTEM sono marchi di Lenovo.

Tutti gli altri marchi sono di proprietà dei rispettivi titolari.

Note importanti

La velocità del processore indica la velocità del clock interno del processore; anche altri fattori influenzano le prestazioni dell'applicazione.

La velocità dell'unità CD o DVD corrisponde alla velocità di lettura variabile. Le velocità effettive variano e, spesso, sono inferiori al valore massimo possibile.

Quando si fa riferimento alla memoria del processore, alla memoria reale e virtuale o al volume dei canali, KB indica 1.024 byte, MB indica 1.048.576 byte e GB indica 1.073.741.824 byte.

Quando si fa riferimento alla capacità dell'unità disco fisso o ai volumi di comunicazioni, MB indica 1.000.000 byte e GB indica 1.000.000.000 byte. La capacità totale accessibile all'utente potrebbe variare a seconda degli ambienti operativi.

Per calcolare la capacità massima dell'unità disco fisso interna, si deve ipotizzare la sostituzione delle unità disco fisso standard e l'inserimento delle unità di dimensioni massime attualmente supportate (e disponibili presso Lenovo) in tutti i vani dell'unità disco fisso.

La memoria massima potrebbe richiedere la sostituzione della memoria standard con un modulo di memoria opzionale.

Ogni cella di memoria in stato solido dispone di un numero finito e intrinseco di cicli di scrittura a cui la cella può essere sottoposta. Pertanto, un dispositivo in stato solido può essere soggetto a un numero massimo di cicli di scrittura, espresso come *total bytes written* (TBW). Un dispositivo che ha superato questo limite potrebbe non riuscire a rispondere a comandi generati dal sistema o potrebbe non consentire la scrittura. Lenovo non deve essere considerata responsabile della sostituzione di un dispositivo che abbia superato il proprio numero massimo garantito di cicli di programmazione/cancellazione, come documentato nelle OPS (Official Published Specifications) per il dispositivo.

Lenovo non fornisce garanzie sui prodotti non Lenovo. Il supporto, se presente, per i prodotti non Lenovo viene fornito dalla terza parte e non da Lenovo.

Qualche software potrebbe risultare differente dalla corrispondente versione in commercio (se disponibile) e potrebbe non includere guide per l'utente o la funzionalità completa del programma.

Informazioni sulle emissioni elettromagnetiche

Quando si collega un monitor all'apparecchiatura, è necessario utilizzare il cavo del monitor indicato ed eventuali dispositivi di eliminazione dell'interferenza forniti con il monitor.

Ulteriori avvisi sulle emissioni elettromagnetiche sono disponibili all'indirizzo:

https://pubs.lenovo.com/important_notices/

Dichiarazione BSMI RoHS per Taiwan

單元 Unit	限用物質及其化學符號 Restricted substances and its chemical symbols					
	鉛Lead (Pb)	汞Mercury (Hg)	鎘Cadmium (Cd)	六價鉻 Hexavalent chromium (Cr ⁶⁺)	多溴聯苯 Polybrominated biphenyls (PBB)	多溴二苯醚 Polybrominated diphenyl ethers (PBDE)
機架	○	○	○	○	○	○
外部蓋板	○	○	○	○	○	○
機械組零件	-	○	○	○	○	○
空氣傳動設備	-	○	○	○	○	○
冷卻組零件	-	○	○	○	○	○
內存模組	-	○	○	○	○	○
處理器模組	-	○	○	○	○	○
電纜組零件	-	○	○	○	○	○
電源供應器	-	○	○	○	○	○
儲備設備	-	○	○	○	○	○
印刷電路板	-	○	○	○	○	○

備考1. “超出0.1 wt %” 及 “超出0.01 wt %” 係指限用物質之百分比含量超出百分比含量基準值。
 Note1: “exceeding 0.1wt%” and “exceeding 0.01 wt%” indicate that the percentage content of the restricted substance exceeds the reference percentage value of presence condition.

備考2. “○” 係指該項限用物質之百分比含量未超出百分比含量基準值。
 Note2: “○” indicates that the percentage content of the restricted substance does not exceed the percentage of reference value of presence.

備考3. “-” 係指該項限用物質為排除項目。
 Note3: The “-” indicates that the restricted substance corresponds to the exemption.

Informazioni di contatto per l'importazione e l'esportazione per l'area geografica di Taiwan

Sono disponibili alcuni contatti per informazioni sull'importazione e l'esportazione per l'area geografica di Taiwan.

委製商/進口商名稱: 台灣聯想環球科技股份有限公司
進口商地址: 台北市南港區三重路 66 號 8 樓
進口商電話: 0800-000-702

Lenovo